

BC 25 H
BC 25 HD

BC 25 HJ
TR 25 HJ

BC 35 H
BC 35 HD

BC 50 H
BC 50 HD



IT **Decespugliatore a motore portatile manualmente**
MANUALE DI ISTRUZIONI

ATTENZIONE: prima di usare la macchina, leggere attentamente il presente libretto.

BG **Преносим ръчен моторен хросторез**
УПЪТВАНЕ ЗА УПОТРЕБА

ВНИМАНИЕ: преди да използвате машината прочетете внимателно настоящата книжка.

BS **Ručna motorna trimer kosilica**
UPUTSTVO ZA UPOTREBU

PAZŃJA: prije nego što koristite ovu mašinu, pažljivo pročitajte priručnik s uputama.

CS **Ručně přenosný motorový křovinořez**
NÁVOD K POUŽITÍ

UPOZORNĚNÍ: před použitím stroje si pozorně přečtěte tento návod k použití.

DA **Bærbar, håndholdt motordreven buskrydder**
BRUGSANVISNING

ADVARSEL: læs instruktionsbogen omhyggeligt igennem, før du tager denne maskine i brug.

DE **Motorbetriebener Freischneider**
GEBRAUCHSANWEISUNG

ACHTUNG: vor inbetriebnahme des geräts die gebrauchsanleitung aufmerksam lesen.

EL **Φορητό χειροκατευθυνόμενο θαμνοκοπτικό βενζίνης**
ΟΔΗΓΙΕΣ ΧΡΗΣΗΣ

ΠΡΟΣΟΧΗ: πριν χρησιμοποιήσετε το μηχάνημα, διαβάστε προσεκτικά το παρόν εγχειρίδιο.

EN **Portable hand-held powered brush-cutter**
OPERATOR'S MANUAL

WARNING: read thoroughly the instruction booklet before using the machine.

ES **Desbrozadora de motor portátil manualmente**
MANUAL DE INSTRUCCIONES

ATENCIÓN: antes de utilizar la máquina, leer atentamente el presente manual.

ET **Käeskantav mootoriga võsaloikur**
KASUTUSJUHE

TÄHELEPANU: enne masina kasutamist lugeda tähelepanelikult antud kasutusjuhendit.

FI **Käsin kannateltava moottorikäyttöinen raivaussaha**
KÄYTTÖOHJEET

VAROITUS: lue käyttöopas huolellisesti ennen koneen käyttöä.

FR **Débroussilleur portatif à moteur**
MANUEL D'UTILISATION

ATTENTION: lire attentivement le manuel avant d'utiliser cette machine.

HR **Prijenosni motorni ručno upravljani čistač šikare**
PRIRUČNIK ZA UPORABU

POZOR: prije uporabe stroja, pažljivo pročitajte ovaj priručnik.

HU **Hordozható motoros kézi bozótirtó**
HASZNÁLATI UTASÍTÁS

FIGYELEM! a gép használatá előtt olvassa el figyelmesen a jelen kézikönyvet.

LT **Nešiojama rankinė motorinė krūmapjovė**
NAUDOJIMO INSTRUKCIJOS

DĖMESIO: prieš naudojant įrenginį, atidžiai perskaityti šį naudotojo vadovą.

LV **Ar piederīgu aprīkotais rokturamais portatīvs krūmgriezis**
LIETOŠANAS INSTRUKCIJA

UZMAŅĪBU: pirms aparāta lietošanai rūpīgi izlasiet doto instrukciju.

MK **Потнаструвач за грмушки**
УПАТСТВА ЗА УПОТРЕБА

ВНИМАНИЕ: прочитајте го внимателно ова упатство пред да ја користите машината.

NL **Met de hand draagbare bosmaaier met motor**
GEBRUIKERSHANDLEIDING

LET OP: vooraleer de machine te gebruiken, dient men deze handleiding aandachtig te lezen.

NO **Bærbar, håndholdt motordrevet ryddesag**
INSTRUKSJONSBOK

ADVARSEL: les denne bruksanvisningen nøye før du bruker maskinen.

PL **Ręczna, przenośna kosa spalinowa do zarośli**
INSTRUKCJE OBSŁUGI

OSTRZEŻENIE: przed użyciem maszyny, należy uważnie przeczytać niniejszą instrukcję.

- PT** **Roçadora manual motorizada**
MANUAL DE INSTRUÇÕES
ATENÇÃO: antes de usar a máquina, leia atentamente o presente manual.
- RO** **Maşină de tăiat arboret cu motor portabil manual**
MANUAL DE INSTRUCȚIUNI
ATENȚIE: înainte de a utiliza maşina, citiți cu atenție manualul de față.
- RU** **Портативный моторизованный нусторез**
РУКОВОДСТВО ПО ЭКСПЛУАТАЦИИ
ВНИМАНИЕ: прежде чем пользоваться оборудованием, внимательно прочтите это руководство по эксплуатации.
- SK** **Ručne prenosný motorový krovinorez**
NÁVOD NA POUŽITIE
UPOZORNENIE: pred použitím stroja si pozorne prečítajte tento návod.
- SL** **Prenosna motorna kosa**
PRIROČNIK ZA UPORABO
POZOR: preden uporabite stroj, pazljivo preberite priročnik z navodili.
- SR** **Ručna motorna trimmer kosačica**
PRIRUČNIK SA UPUTSTVIMA
PAŽNJA: pre korišćenja mašine pažljivo pročitati ovaj priručnik.
- SV** **Motordriven bärbar manuell röjsåg**
BRUKSANVISNING
WARNING: läs igenom hela detta häfte innan du använder maskinen.
- TR** **Elde taşınabilir motorlu çalı biçme makinesi**
KULLANIM KILAVUZU
DİKKAT: makineyi kullanmadan önce talimatlar içeren kilavuzu dikkatle okuyun.

ITALIANO - Istruzioni Originali	IT
БЪЛГАРСКИ - Превод на оригиналните инструкции	BG
BOSANSKI - Prijevod originalnih uputa	BS
ČESKY - Překlad původního návodu k používání	CS
DANSK - Oversættelse af den originale brugsanvisning	DA
DEUTSCH - Übersetzung der Originalbetriebsanleitung	DE
ΕΛΛΗΝΙΚΑ - Μετάφραση του πρωτοτύπου των οδηγιών χρήσης	EL
ENGLISH - Translation of the original instruction	EN
ESPAÑOL - Traducción del Manual Original	ES
EESTI - Algupärase kasutusjuhendi tõlge	ET
SUOMI - Alkuperäisten ohjeiden käännös	FI
FRANÇAIS - Traduction de la notice originale	FR
HRVATSKI - Prijevod originalnih uputa	HR
MAGYAR - Eredeti használati utasítás fordítása	HU
LIETUVIŠKAI - Originalių instrukcijų vertimas	LT
LATVIEŠU - Instrukciju tulkojums no oriģinālvalodas	LV
МАКЕДОНСКИ -Превод на оригиналните упатства	MK
NEDERLANDS - Vertaling van de oorspronkelijke gebruiksaanwijzing	NL
NORSK - Oversettelse av original bruksanvisning	NO
POLSKI - Tłumaczenie instrukcji oryginalnej	PL
PORTUGUÊS - Tradução do manual original	PT
ROMÂN - Traducerea manualului fabricantului	RO
РУССКИЙ - Перевод оригинальных инструкций	RU
SLOVENSKY - Preklad pôvodného návodu na použitie	SK
SLOVENŠČINA - Prevod izvornih navodil	SL
SRPSKI - Prevod originalnih uputstva	SR
SVENSKA - Översättning av bruksanvisning i original	SV
TÜRKÇE - Orijinal Talimatların Tercümesi	TR

1

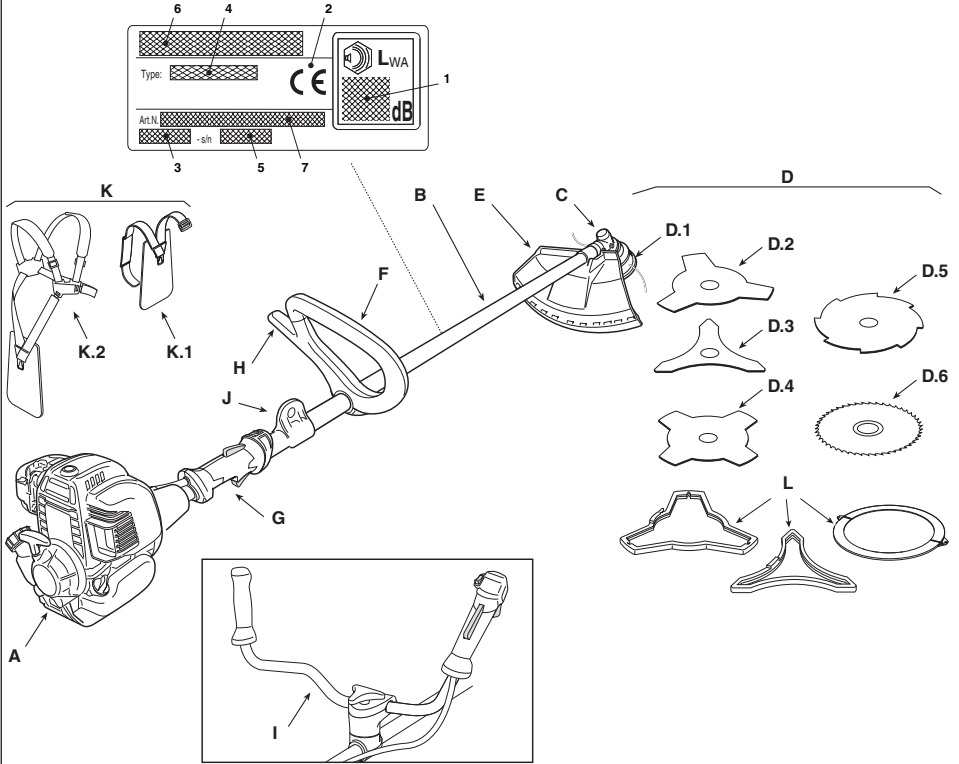

2

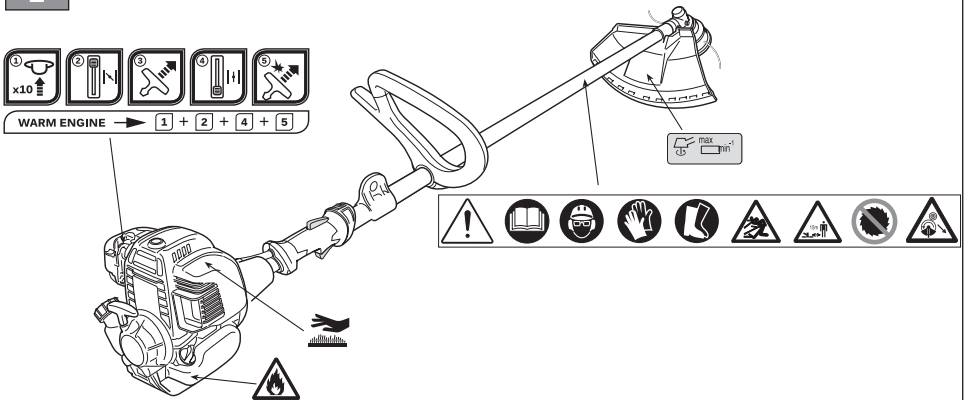

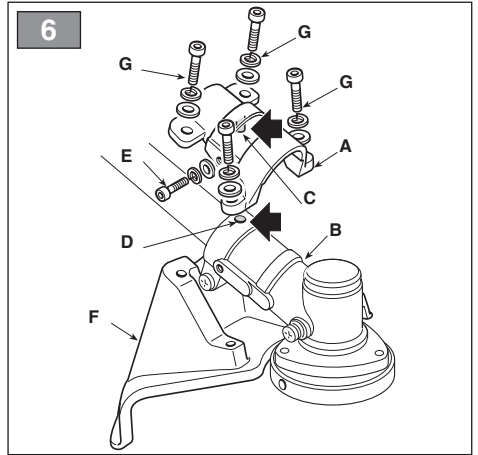
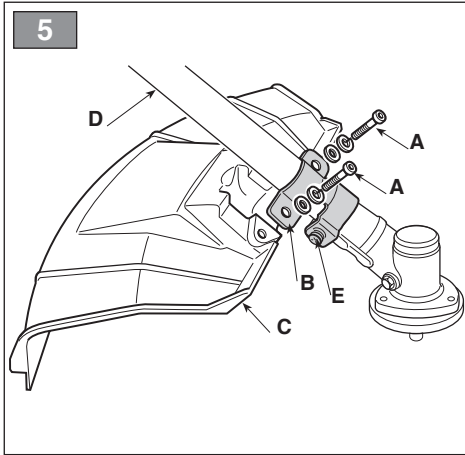
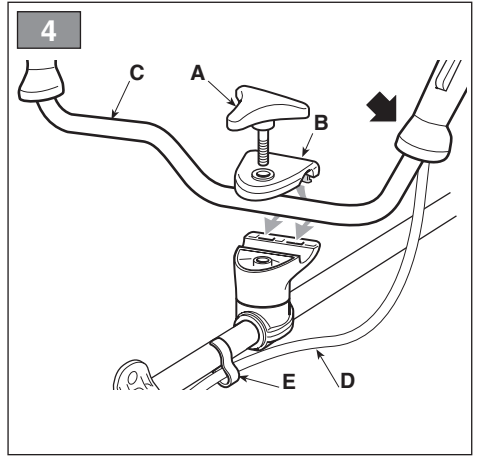
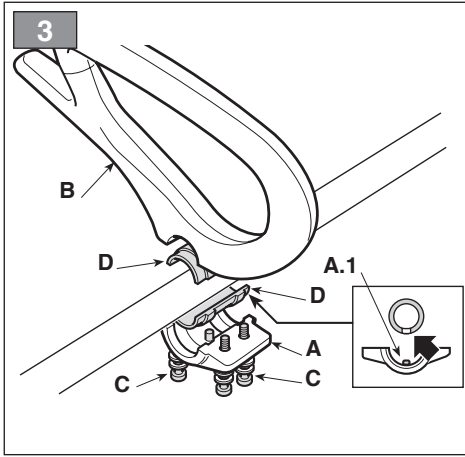

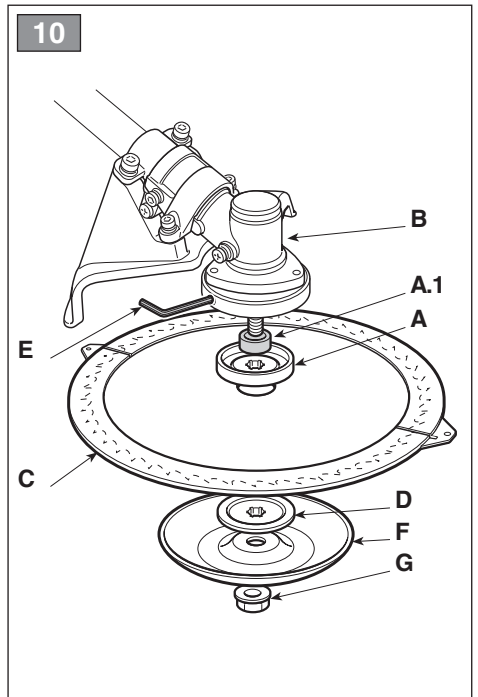
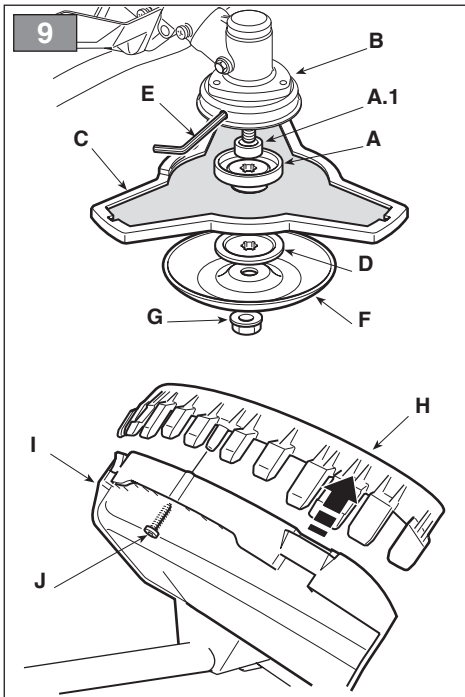
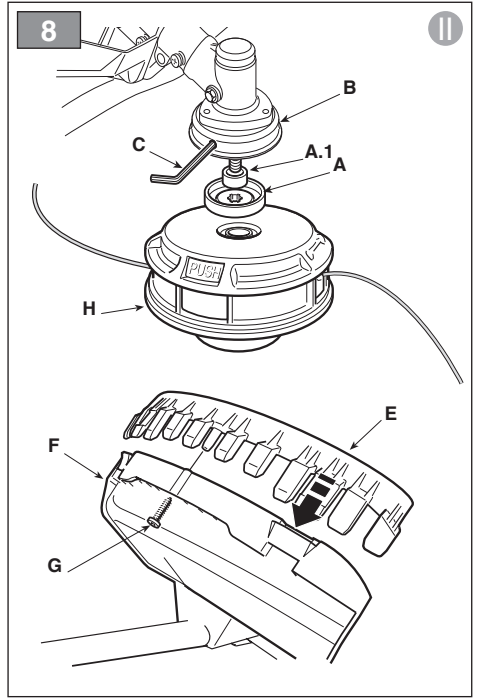
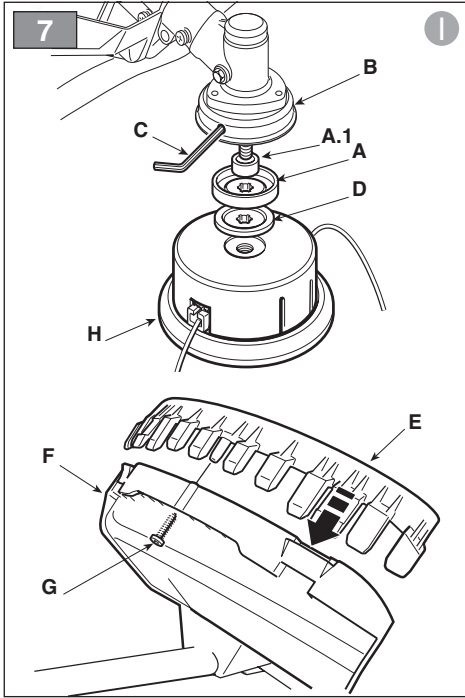

11

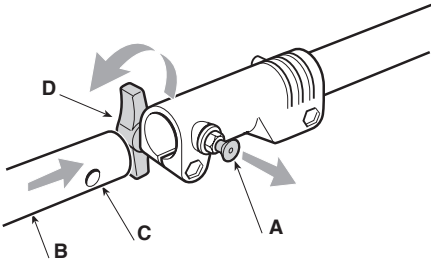

12

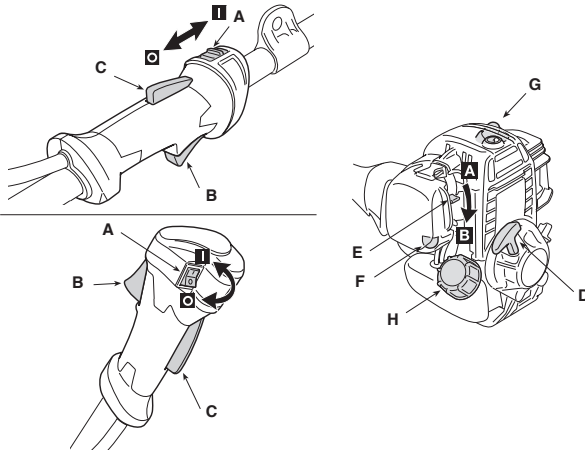

13

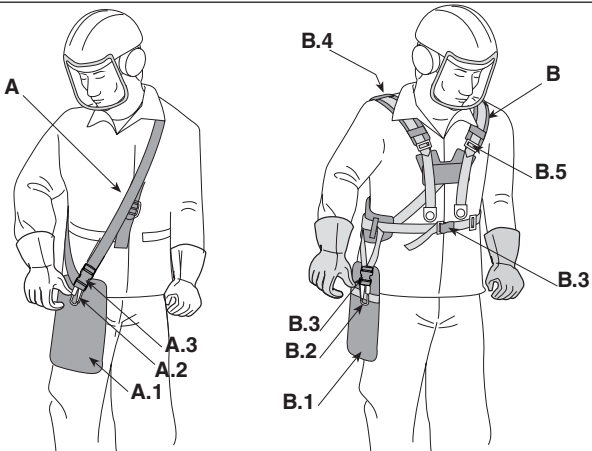

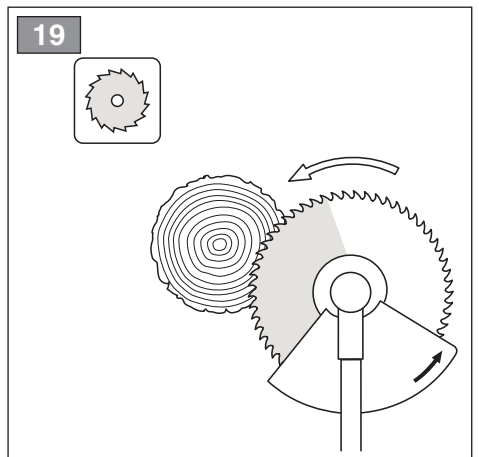
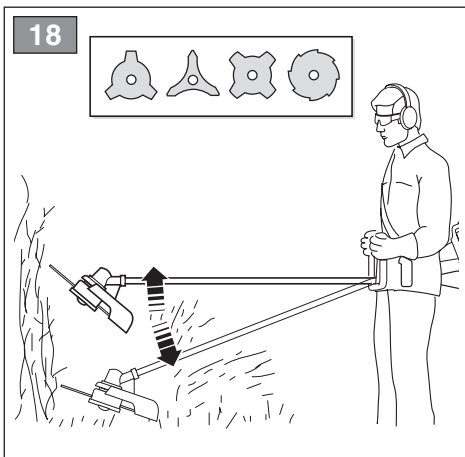
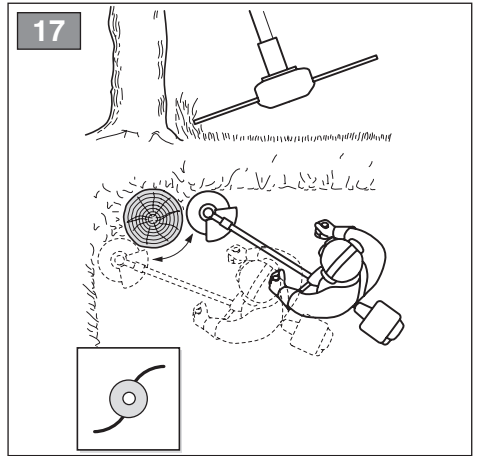
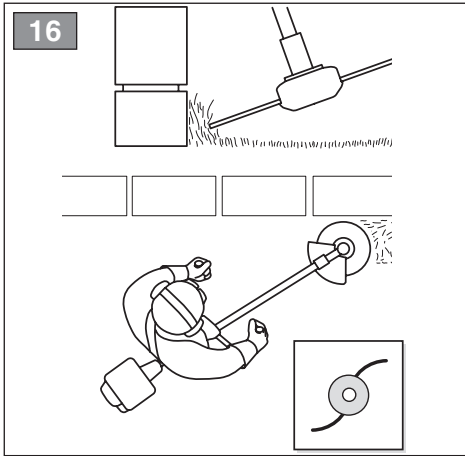
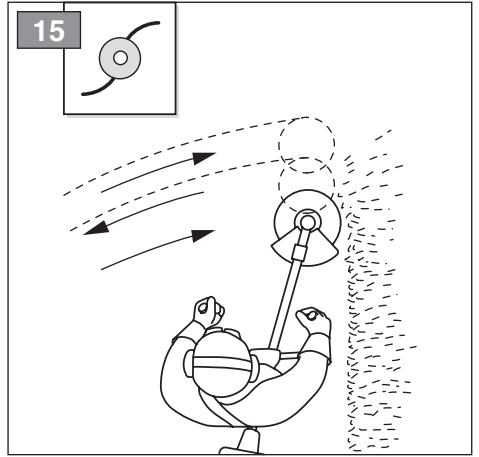
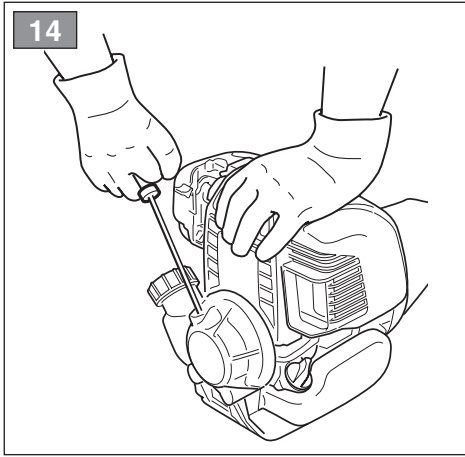

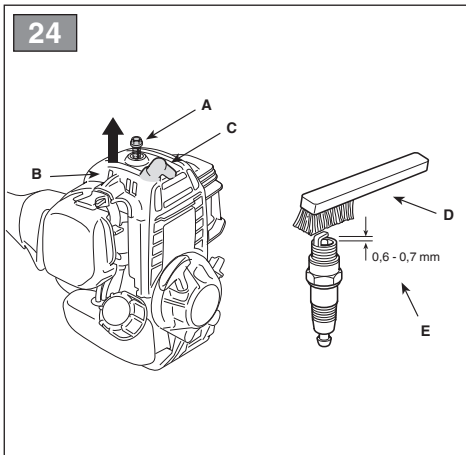
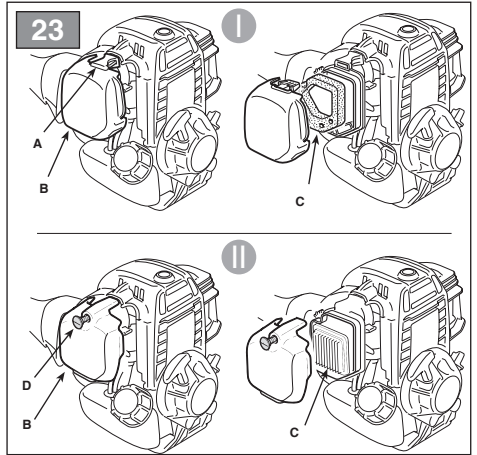
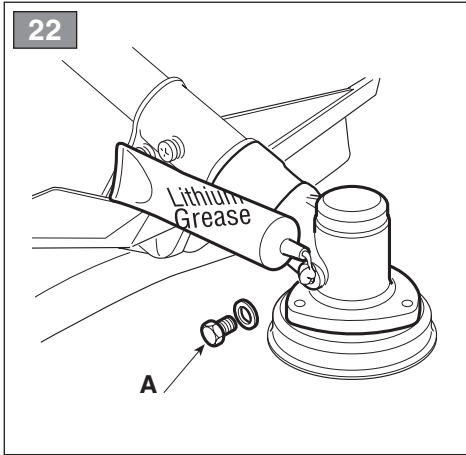
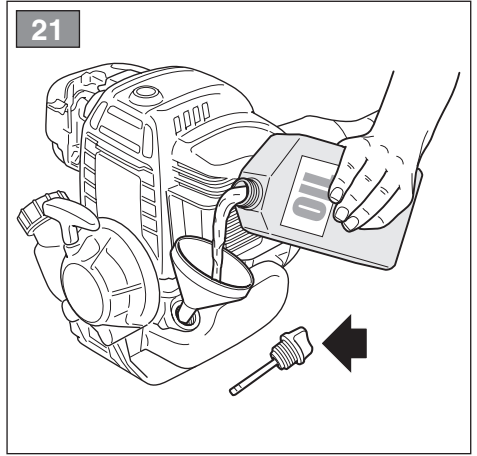
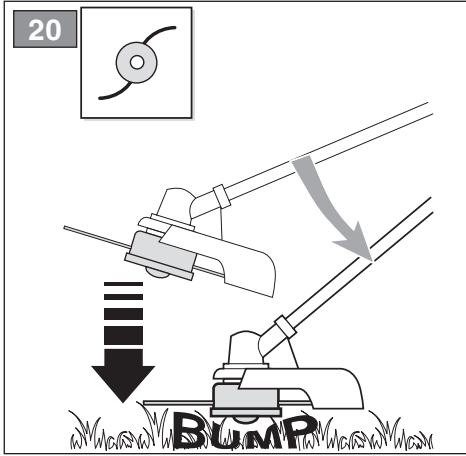

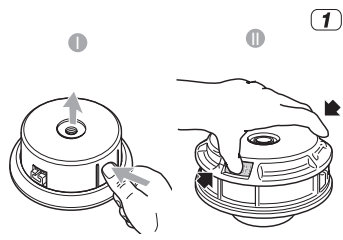

1 2

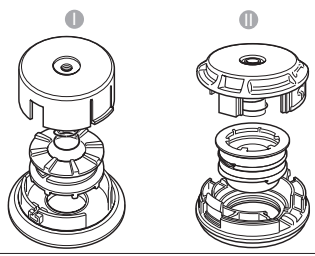

A =
 2 x 2,0 m (79 in.) - BC 25/35 series
 2 x 1,5 m (60 in.) - BC 50 series



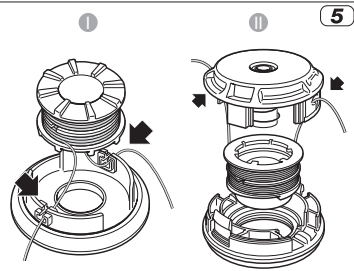
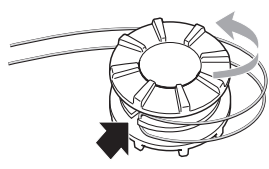
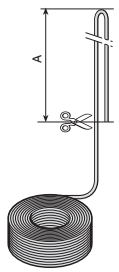



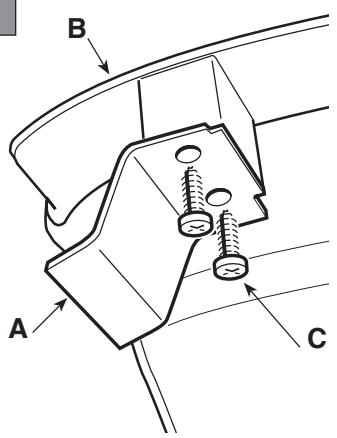
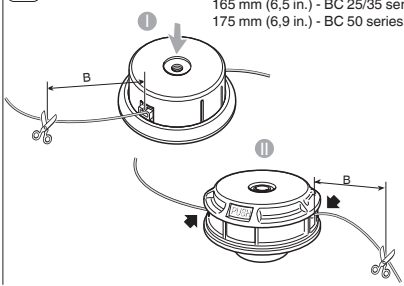

3 4



















5 6









B =
 165 mm (6.5 in.) - BC 25/35 series
 175 mm (6.9 in.) - BC 50 series



[1]	DATI TECNICI		BC 25 H	BC 25 HD
[2]	Motore		[3] 4 tempi raffreddamento ad aria	
[4]	Cilindrata	cm ³	25	25
[5]	Potenza	kW	0,72	0,72
[6]	Velocità di rotazione del motore a vuoto	min ⁻¹	3000 ± 200	3000 ± 200
[7]	Velocità massima di rotazione del motore (testina porta filo)	min ⁻¹	9200	9200
[8]	Velocità massima di rotazione del motore (lama)	min ⁻¹	11500	11500
[9]	Velocità massima di rotazione dell'utensile (testina porta filo)	min ⁻¹	6800	6800
[10]	Velocità massima di rotazione dell'utensile (lama)	min ⁻¹	8500	8500
[11]	Capacità serbatoio carburante	cm ³	550	550
[12]	Capacità serbatoio olio	cm ³	100	100
[13]	Benzina		senza piombo (benzina verde) con numero di ottano non inferiore a 90 N.O.	
[14]	Larghezza di taglio (testina porta filo)	mm	430	430
[15]	Larghezza di taglio (lama a 3 / 4 / 8 punte)	mm	255	255
[16]	Larghezza di taglio (lama a sega)	mm		
[17]	Attacco testina porta filo		M10 x 1,25 sx F	M10 x 1,25 sx F
[18]	Diametro filo testina (max)	mm	2,4	2,4
[19]	Codice dispositivo di taglio		18804682/0 ("I") 18801124/0 ("II")	18804682/0 ("I") 18801124/0 ("II")
[19]	Codice dispositivo di taglio		18801125/0	18801125/0
[19]	Codice dispositivo di taglio		-	-
[19]	Codice dispositivo di taglio		118802315/0	118802315/0
[20]	Codice dispositivo di taglio (lama a 8 punte)		118805083/0	118805083/0
[21]	Codice dispositivo di taglio (lama a sega)		-	-
[22]	Codice protezione (testina porta filo, lama a 3 punte, 4 punte e 8 punte)		18803198/0	18803198/0
[23]	Codice protezione (lama a sega)		-	-
[24]	Peso	kg	5,9 - 7,1	6,6 - 7,8
[25]	Impugnatura anteriore, posteriore		√	-
[26]	Manubrio		-	√
[27]	Asta separabile		-	-
[28]	Livello di pressione sonora	dB(A)	97,6	97,6
[29]	Incertezza	dB(A)	3,0	3,0
[30]	Livello di potenza sonora misurato	dB(A)	110,4	110,4
[29]	Incertezza	dB(A)	3,0	3,0
[31]	Livello di potenza sonora garantito	dB(A)	113	113
[32]	Vibrazioni trasmesse alla mano sull'impugnatura anteriore	m/s ²	8,7	-
[29]	Incertezza	m/s ²	1,5	-
[33]	Vibrazioni trasmesse alla mano sull'impugnatura posteriore	m/s ²	10,0	-
[29]	Incertezza	m/s ²	1,5	-
[34]	Vibrazioni trasmesse alla mano sull'impugnatura destra	m/s ²	-	4,7
[29]	Incertezza	m/s ²	-	1,5
[35]	Vibrazioni trasmesse alla mano sull'impugnatura sinistra	m/s ²	-	4,6
[29]	Incertezza	m/s ²	-	1,5

[1]	DATI TECNICI		BC 25 HJ	TR 25 HJ
[2]	Motore		[3] 4 tempi raffreddamento ad aria	
[4]	Cilindrata	cm ³	25	25
[5]	Potenza	kW	0,72	0,72
[6]	Velocità di rotazione del motore a vuoto	min ⁻¹	3000 ± 200	3000 ± 200
[7]	Velocità massima di rotazione del motore (testina porta filo)	min ⁻¹	9200	9000
[8]	Velocità massima di rotazione del motore (lame)	min ⁻¹	11500	-
[9]	Velocità massima di rotazione dell'utensile (testina porta filo)	min ⁻¹	6800	9000
[10]	Velocità massima di rotazione dell'utensile (lame)	min ⁻¹	8500	-
[11]	Capacità serbatoio carburante	cm ³	550	550
[12]	Capacità serbatoio olio	cm ³	100	100
[13]	Benzina		senza piombo (benzina verde) con numero di ottano non inferiore a 90 N.O.	
[14]	Larghezza di taglio (testina porta filo)	mm	430	380
[15]	Larghezza di taglio (lame a 3 / 4 punte)	mm	255	-
[16]	Larghezza di taglio (lama a sega)	mm		
[17]	Attacco testina porta filo		M10 x 1,25 sx F	M10 x 1,25 sx F
[18]	Diametro filo testina (max)	mm	2,4	2,4
[19]	Codice dispositivo di taglio		18804682/0 ("I") 18801124/0 ("II")	18804682/0 ("I") 18801124/0 ("II")
[19]	Codice dispositivo di taglio		18801125/0	18801125/0
[19]	Codice dispositivo di taglio		-	-
[19]	Codice dispositivo di taglio		118802315/0	118802315/0
[20]	Codice dispositivo di taglio (lama a 8 punte)		118805083/0	118805083/0
[21]	Codice dispositivo di taglio (lama a sega)		-	-
[22]	Codice protezione (testina porta filo, lama a 3 punte, 4 punte e 8 punte)		18803198/0	18803198/0
[23]	Codice protezione (lama a sega)		-	-
[24]	Peso	kg	6,1 - 7,3	5,5 - 7,3
[25]	Impugnatura anteriore, posteriore		√	√
[26]	Manubrio		-	-
[27]	Asta separabile		√	√
[28]	Livello di pressione sonora	dB(A)	97,6	97,6
[29]	Incertezza	dB(A)	3,0	3,0
[30]	Livello di potenza sonora misurato	dB(A)	110,4	110,4
[29]	Incertezza	dB(A)	3,0	3,0
[31]	Livello di potenza sonora garantito	dB(A)	113	113
[32]	Vibrazioni trasmesse alla mano sull'impugnatura anteriore	m/s ²	9,9	9,9
[29]	Incertezza	m/s ²	1,5	1,5
[33]	Vibrazioni trasmesse alla mano sull'impugnatura posteriore	m/s ²	9,9	9,9
[29]	Incertezza	m/s ²	1,5	1,5
[34]	Vibrazioni trasmesse alla mano sull'impugnatura destra	m/s ²	-	-
[29]	Incertezza	m/s ²	-	-
[35]	Vibrazioni trasmesse alla mano sull'impugnatura sinistra	m/s ²	-	-
[29]	Incertezza	m/s ²	-	-

[1]	DATI TECNICI		BC 35 H	BC 35 HD
[2]	Motore		[3] 4 tempi raffreddamento ad aria	
[4]	Cilindrata	cm ³	35,8	35,8
[5]	Potenza	kW	1,0	1,0
[6]	Velocità di rotazione del motore a vuoto	min ⁻¹	3000 ± 200	3000 ± 200
[7]	Velocità massima di rotazione del motore (testina porta filo)	min ⁻¹	9200	9200
[8]	Velocità massima di rotazione del motore (lama)	min ⁻¹	11500	11500
[9]	Velocità massima di rotazione dell'utensile (testina porta filo)	min ⁻¹	6800	6800
[10]	Velocità massima di rotazione dell'utensile (lama)	min ⁻¹	8500	8500
[11]	Capacità serbatoio carburante	cm ³	650	650
[12]	Capacità serbatoio olio	cm ³	130	130
[13]	Benzina		senza piombo (benzina verde) con numero di ottano non inferiore a 90 N.O.	
[14]	Larghezza di taglio (testina porta filo)	mm	430	430
[15]	Larghezza di taglio (lama a 3 / 4 punte)	mm	255	255
[16]	Larghezza di taglio (lama a sega)	mm		
[17]	Attacco testina porta filo		M10 x 1,25 sx F	M10 x 1,25 sx F
[18]	Diametro filo testina (max)	mm	2,4	2,4
[19]	Codice dispositivo di taglio		18804546/0 ("I") 18801124/0 ("II")	18804546/0 ("I") 18801124/0 ("II")
[19]	Codice dispositivo di taglio		18801125/0	18801125/0
[19]	Codice dispositivo di taglio		118802009/0	118802009/0
[19]	Codice dispositivo di taglio		118802315/0	118802315/0
[20]	Codice dispositivo di taglio (lama a 8 punte)		118805083/0	118805083/0
[21]	Codice dispositivo di taglio (lama a sega)		-	-
[22]	Codice protezione (testina porta filo, lama a 3 punte, 4 punte e 8 punte)		18803198/0	18803198/0
[23]	Codice protezione (lama a sega)		-	-
[24]	Peso	kg	5,9 - 7,8	7,2 - 8,5
[25]	Impugnatura anteriore, posteriore		√	-
[26]	Manubrio		-	√
[27]	Asta separabile		-	-
[28]	Livello di pressione sonora	dB(A)	95,6	95,6
[29]	Incertezza	dB(A)	3,0	3,0
[30]	Livello di potenza sonora misurato	dB(A)	111,6	111,6
[29]	Incertezza	dB(A)	3,0	3,0
[31]	Livello di potenza sonora garantito	dB(A)	114	114
[32]	Vibrazioni trasmesse alla mano sull'impugnatura anteriore	m/s ²	8,2	-
[29]	Incertezza	m/s ²	1,5	-
[33]	Vibrazioni trasmesse alla mano sull'impugnatura posteriore	m/s ²	8,6	-
[29]	Incertezza	m/s ²	1,5	-
[34]	Vibrazioni trasmesse alla mano sull'impugnatura destra	m/s ²	-	4,9
[29]	Incertezza	m/s ²	-	1,5
[35]	Vibrazioni trasmesse alla mano sull'impugnatura sinistra	m/s ²	-	4,3
[29]	Incertezza	m/s ²	-	1,5

[1]	DATI TECNICI		BC 50 H	BC 50 HD
[2]	Motore		[3] 4 tempi raffreddamento ad aria	
[4]	Cilindrata	cm ³	47,9	47,9
[5]	Potenza	kW	1,47	1,47
[6]	Velocità di rotazione del motore a vuoto	min ⁻¹	3000 ± 200	3000 ± 200
[7]	Velocità massima di rotazione del motore (testina porta filo)	min ⁻¹	9200	9200
[8]	Velocità massima di rotazione del motore (lama)	min ⁻¹	11500	11500
[9]	Velocità massima di rotazione dell'utensile (testina porta filo)	min ⁻¹	7500	7500
[10]	Velocità massima di rotazione dell'utensile (lama)	min ⁻¹	9300	9300
[11]	Capacità serbatoio carburante	cm ³	630	630
[12]	Capacità serbatoio olio	cm ³	130	130
[13]	Benzina		senza piombo (benzina verde) con numero di ottano non inferiore a 90 N.O.	
[14]	Larghezza di taglio (testina porta filo)	mm	450	450
[15]	Larghezza di taglio (lama a 3 / 4 punte)	mm	255	255
[16]	Larghezza di taglio (lama a sega)	mm		229
[17]	Attacco testina porta filo		M10 x 1,25 sx F	M10 x 1,25 sx F
[18]	Diametro filo testina (max)	mm	2,8	2,8
[19]	Codice dispositivo di taglio		18804546/0 ("I") 18801124/0 ("II")	18804546/0 ("I") 18801124/0 ("II")
[19]	Codice dispositivo di taglio		18801125/0	18801125/0
[19]	Codice dispositivo di taglio		118802009/0	118802009/0
[19]	Codice dispositivo di taglio		118802315/0	118802315/0
[20]	Codice dispositivo di taglio (lama a 8 punte)		118805083/0	118805083/0
[21]	Codice dispositivo di taglio (lama a sega)		-	18804180/0
[22]	Codice protezione (testina porta filo, lama a 3 punte, 4 punte e 8 punte)		18803198/0	18803198/0
[23]	Codice protezione (lama a sega)		-	18804181/0
[24]	Peso	kg	7,3 - 8,6	8,2 - 9,7
[25]	Impugnatura anteriore, posteriore		√	-
[26]	Manubrio		-	√
[27]	Asta separabile		-	-
[28]	Livello di pressione sonora	dB(A)	96,1	96,1
[29]	Incertezza	dB(A)	3,0	3,0
[30]	Livello di potenza sonora misurato	dB(A)	112,3	112,3
[29]	Incertezza	dB(A)	3,0	3,0
[31]	Livello di potenza sonora garantito	dB(A)	115	115
[32]	Vibrazioni trasmesse alla mano sull'impugnatura anteriore	m/s ²	8,4	-
[29]	Incertezza	m/s ²	1,5	-
[33]	Vibrazioni trasmesse alla mano sull'impugnatura posteriore	m/s ²	8,8	-
[29]	Incertezza	m/s ²	1,5	-
[34]	Vibrazioni trasmesse alla mano sull'impugnatura destra	m/s ²	-	5,2
[29]	Incertezza	m/s ²	-	1,5
[35]	Vibrazioni trasmesse alla mano sull'impugnatura sinistra	m/s ²	-	5,1
[29]	Incertezza	m/s ²	-	1,5

<p>1] BG - ТЕХНИЧЕСКИ ДАННИ</p> <p>[2] Двигател</p> <p>[3] четири тактов двигател</p> <p>[4] Обем на цилиндъра</p> <p>[5] Мощност</p> <p>[6] Скорост на въртене на двигателя на празен ход</p> <p>[7] Максимална ротационна скорост на двигателя (глава за корда)</p> <p>[8] Максимална ротационна скорост на двигателя (ножове)</p> <p>[9] Максимална ротационна скорост на инструмента (глава за корда)</p> <p>[10] Максимална ротационна скорост на инструмента (ножове)</p> <p>[11] Вместимост на резервоара за гориво</p> <p>[12] Вместимост на масления резервоар</p> <p>[13] Бензин: безоловен (зелено означение) със стойност на октана не по-ниска от 90 N.O</p> <p>[14] Ширина на рязане (глава за корда)</p> <p>[15] Ширина на рязане (нож с 3 точки, 4 точки и 8 точки)</p> <p>[16] Ширина на рязане (резец-трион)</p> <p>[17] Връзка за глава за корда</p> <p>[18] Диаметър за глава за корда (max)</p> <p>[19] Код на инструмента за рязане</p> <p>[20] Код на инструмента за рязане (нож с 8 точки)</p> <p>[21] Код на инструмента за рязане (трион)</p> <p>[22] Код на защитата (режеща глава, нож с 3 точки, 4 точки и 8 точки)</p> <p>[23] Код на защитата (резец-трион)</p> <p>[24] Тегло</p> <p>[25] Предна, Задна ръкохватка</p> <p>[26] Кормило</p> <p>[27] Отделяща се щанга</p> <p>[28] Ниво на звуковото налягане</p> <p>[29] Несигурност</p> <p>[30] Ниво на измерената звукова мощност</p> <p>[31] Гарантирано ниво на звукова мощност</p> <p>[32] Вибрации, предадени на ръката върху предна дръжка</p> <p>[33] Вибрации, предадени на ръката върху задна дръжка</p> <p>[34] Вибрации предадени на ръката върху дясната ръкохватка</p> <p>[35] Вибрации предадени на ръката върху лявата ръкохватка</p>	<p>[1] BS - ТЕХНИЧКИ ПОDACI</p> <p>[2] Motor</p> <p>[3] 4-taktni motor hlađenje vazduhom</p> <p>[4] Kubikaža</p> <p>[5] Snaga</p> <p>[6] Brzina okretanja motora na prazno</p> <p>[7] Maksimalna brzina okretanja motora (glava s reznom niti)</p> <p>[8] Maksimalna brzina okretanja motora (noževi)</p> <p>[9] Maksimalna brzina okretanja alatke (glava s reznom niti)</p> <p>[10] Maksimalna brzina okretanja alatke (noževi)</p> <p>[11] Kapacitet rezervoara za gorivo</p> <p>[12] Kapacitet spremnika ulja</p> <p>[13] Benzin: bezolovni (zeleni benzin) s brojem oktana ne manjim od 90 N.O.</p> <p>[14] Širina reza (glava s reznom niti)</p> <p>[15] Širina reza (3-kraki, 4-kraki i 8-kraki nož)</p> <p>[16] Širina reza (kružno sječivo)</p> <p>[17] Priključak za glavu s reznom niti</p> <p>[18] Promjer niti glave (maks.)</p> <p>[19] Šifra rezne glave</p> <p>[20] Šifra rezne glave (8-kraki nož)</p> <p>[21] Šifra rezne glave (list pile)</p> <p>[22] Šifra štitnika (glava držača žice, 3-kraki, 4-kraki i 8-kraki nož)</p> <p>[23] Šifra štitnika (kružno sječivo)</p> <p>[24] Težina</p> <p>[25] Prednji, Stražnji rukohvat</p> <p>[26] Upravljač</p> <p>[27] Odvojivi štap</p> <p>[28] Razina zvučnog pritiska</p> <p>[29] Nesigurnost</p> <p>[30] Izmjerena razina zvučne snage</p> <p>[31] Garantirana razina zvučne snage</p> <p>[32] Vibracije koje se prenose na ruku na prednjem rukohvatu</p> <p>[33] Vibracije koje se prenose na ruku na zadnjem rukohvatu</p> <p>[34] Vibracije koje se prenose na ruku na desnom rukohvatu</p> <p>[35] Vibracije koje se prenose na ruku na lijevom rukohvatu</p>	<p>[1] CS - TECHNICKÉ PARAMETRY</p> <p>[2] Motor</p> <p>[3] 4-taktní, vzduchem chlazený</p> <p>[4] Zdvihový objem</p> <p>[5] Výkon</p> <p>[6] Rychlost otáčení motoru při chodu naprázdno</p> <p>[7] Maximální rychlost otáčení motoru (strunová hlava)</p> <p>[8] Maximální rychlost otáčení motoru (nože)</p> <p>[9] Maximální rychlost otáčení nástroje (strunová hlava)</p> <p>[10] Maximální rychlost otáčení nástroje (nože)</p> <p>[11] Kapacita palivové nádrže</p> <p>[12] Kapacita olejové nádrže</p> <p>[13] Benzin: bezolovnatý (zelený benzin) s minimálním oktanovým číslem 90 N.O</p> <p>[14] Záběr (strunová hlava)</p> <p>[15] Záběr (nůž se třemi, čtyřmi a osmi břity)</p> <p>[16] Záběr (Nůž ve tvaru pily)</p> <p>[17] Uchyt strunové hlavy</p> <p>[18] Průměr struny (max.)</p> <p>[19] Kód sekacího zařízení</p> <p>[20] Kód sekacího zařízení (nůž s osmi břity)</p> <p>[21] Kód sekacího zařízení (pilový kotouč)</p> <p>[22] Kód ochranného krytu (strunová hlava, nůž se třemi, čtyřmi a osmi břity)</p> <p>[23] Kód ochranného krytu (Nůž ve tvaru pily)</p> <p>[24] Hmotnost</p> <p>[25] Přední, Zadní rukojeť</p> <p>[26] Řídítka</p> <p>[27] Dělený hřídel</p> <p>[28] Úroveň akustického tlaku</p> <p>[29] Nejistota měření</p> <p>[30] Naměřená hladina akustického výkonu</p> <p>[31] Zaručená úroveň akustického výkonu</p> <p>[32] Vibrace přenášené na ruku na přední rukojeti</p> <p>[33] Vibrace přenášené na ruku na zadní rukojeti</p> <p>[34] Vibrace přenášené na ruku na pravém držadle</p> <p>[35] Vibrace přenášené na ruku na levém držadle</p>
--	---	---

<p>[1] DA - TEKNISKE DATA</p> <p>[2] Motor</p> <p>[3] 4-taktsmotor med luftkøling</p> <p>[4] Slagvolumen</p> <p>[5] Effekt</p> <p>[6] Omdrejningshastighed med motor i tomgangshastighed</p> <p>[7] Maksimalt omdrejningstal for motoren (trådhovede)</p> <p>[8] Maksimalt omdrejningstal for motoren (klinger)</p> <p>[9] Maksimalt omdrejningstal for redskabet (trådhovede)</p> <p>[10] Maksimalt omdrejningstal for redskabet (klinger)</p> <p>[11] Brændstofstankens kapacitet</p> <p>[12] Olietankens-kapacitet</p> <p>[13] Benzin: blyfri (grøn benzin) med et oktantal, der ikke er lavere end 90 N.O</p> <p>[14] Skærebredde (trådhovede)</p> <p>[15] Skærebredde (3-tands, 4-tands og 8-tands klinge)</p> <p>[16] Skærebredde (sav-klinge)</p> <p>[17] Montering af trådhoved</p> <p>[18] Diameter af tråd i hovedet (maks.)</p> <p>[19] Skæreanordningens varenr.</p> <p>[20] Skæreanordningens varenr. (8-tands klinge)</p> <p>[21] Skæreanordningens varenr. (savklinge)</p> <p>[22] Beskyttelsens varenummer (trådhoved, 3-tands, 4-tands og 8-tands klinge)</p> <p>[23] Beskyttelsens varenummer (sav-klinge)</p> <p>[24] Vægt</p> <p>[25] Forreste, Bagerste håndtag</p> <p>[26] Håndtag</p> <p>[27] Adskillelig stang</p> <p>[28] Lydtryksniveau</p> <p>[29] Usikkerhed</p> <p>[30] Målt lydeffektniveau</p> <p>[31] Garanteret lydeffektniveau</p> <p>[32] Vibrationer overført til hånden på forreste håndtag</p> <p>[33] Vibrationer overført til hånden på bagerste håndtag</p> <p>[34] Vibrationer overført til hånden på højre håndtag</p> <p>[35] Vibrationer overført til hånden på venstre håndtag</p>	<p>[1] DE - TECHNISCHE DATEN</p> <p>[2] Motor</p> <p>[3] 4-Takt mit Luftkühlung</p> <p>[4] Hubraum</p> <p>[5] Leistung</p> <p>[6] Motordrehzahl im Leerlauf</p> <p>[7] Maximale Drehgeschwindigkeit des Motors (Fadenkopf)</p> <p>[8] Maximale Drehgeschwindigkeit des Motors (Klinge)</p> <p>[9] Maximale Drehgeschwindigkeit des Werkzeugs (Fadenkopf)</p> <p>[10] Maximale Drehgeschwindigkeit des Werkzeugs (Klinge)</p> <p>[11] Fassungsvermögen des Kraftstofftanks</p> <p>[12] Inhalt Öltank</p> <p>[13] Benzin: bleifreies (grünes) mit einer Oktanzahl nicht unter 90 OZ</p> <p>[14] Schnittbreite (Fadenkopf)</p> <p>[15] Schnittbreite (3-schneidiges, 4-schneidiges und 8-schneidiges Messer)</p> <p>[16] Schnittbreite (Sägeblatt)</p> <p>[17] Anschluss Fadenkopf</p> <p>[18] Durchmesser Faden Fadenkopf (max.)</p> <p>[19] Code Messer</p> <p>[20] Code Messer (8-schneidiges Messer)</p> <p>[21] Code Messer (Sägeblatt)</p> <p>[22] Nummer Schutzeinrichtung (Fadenkopf, 3-schneidiges, 4-schneidiges und 8-schneidiges Messer)</p> <p>[23] Nummer Schutzeinrichtung (Sägeblatt)</p> <p>[24] Gewicht</p> <p>[25] Griff vorne, hinten</p> <p>[26] Griff</p> <p>[27] Trennbare Stange</p> <p>[28] Schalldruckpegel</p> <p>[29] Messungenaugigkeit</p> <p>[30] Gemessener Schalleistungspegel</p> <p>[31] Garantierter Schalleistungspegel</p> <p>[32] Zulässige auf die Hand am vorderen Handgriff übertragene Vibrationen</p> <p>[33] Zulässige auf die Hand am hinteren Handgriff übertragene Vibrationen</p> <p>[34] Zulässige auf die Hand am rechten Handgriff übertragene Vibrationen</p> <p>[35] Zulässige auf die Hand am linken Handgriff übertragene Vibrationen</p>	<p>[1] EL - ΤΕΧΝΙΚΑ ΧΑΡΑΚΤΗΡΙΣΤΙΚΑ</p> <p>[2] Κινητήρας</p> <p>[3] 4 χρόνοι αερόψυκτος</p> <p>[4] Κυβισμός</p> <p>[5] Ισχύς</p> <p>[6] Ταχύτητα περιστροφής κινητήρα χωρίς φορτίο</p> <p>[7] Μέγιστη ταχύτητα περιστροφής κινητήρα (κεφαλή νήματος)</p> <p>[8] Μέγιστη ταχύτητα περιστροφής κινητήρα (δίσκοι)</p> <p>[9] Μέγιστη ταχύτητα περιστροφής εργαλείου (κεφαλή νήματος)</p> <p>[10] Μέγιστη ταχύτητα περιστροφής εργαλείου (δίσκοι)</p> <p>[11] Χωρητικότητα ρεζερβουάρ καυσίμου</p> <p>[12] Χωρητικότητα του δοχείου λαδιού</p> <p>[13] Βενζίνη: αμόλυβδη (πράσινη) με αριθμό οκτανίων τουλάχιστον 90 N.O</p> <p>[14] Πλάτος κοπής (κεφαλή νήματος)</p> <p>[15] Πλάτος κοπής (δίσκος με 3 δόντια, 4 δόντια και 8 δόντια)</p> <p>[16] Πλάτος κοπής (πριονωτός δίσκος)</p> <p>[17] Σύνδεσμος κεφαλής νήματος</p> <p>[18] Διάμετρος νήματος κεφαλής (μέγ.)</p> <p>[19] Κωδικός συστήματος κοπής</p> <p>[20] Κωδικός συστήματος κοπής (δίσκος με 8 δόντια)</p> <p>[21] Κωδικός συστήματος κοπής (δισκοπρίονο)</p> <p>[22] Κωδικός προστασίας (κεφαλή νήματος, δίσκος με 3 δόντια, 4 δόντια και 8 δόντια)</p> <p>[23] Κωδικός προστασίας (πριονωτός δίσκος)</p> <p>[24] Βάρος</p> <p>[25] Εμπρός, Πίσω χειρολαβή</p> <p>[26] Τιμόνι</p> <p>[27] Αποσπώμενος άξονας</p> <p>[28] Στάθμη ηχητικής πίεσης</p> <p>[29] Αβεβαιότητα</p> <p>[30] Μετρημένη στάθμη ηχητικής ισχύος</p> <p>[31] Στάθμη εγγυώμενης ηχητικής ισχύος</p> <p>[32] Κραδασμοί στο χέρι στην εμπρός χειρολαβή</p> <p>[33] Κραδασμοί στο χέρι στην πίσω χειρολαβή</p> <p>[34] Κραδασμοί στο χέρι στη δεξιά χειρολαβή</p> <p>[35] Κραδασμοί στο χέρι στην αριστερή χειρολαβή</p>
---	---	--

<p>[1] EN - TECHNICAL DATA</p> <p>[2] Engine</p> <p>[3] 4-stroke air-cooled</p> <p>[4] Displacement</p> <p>[5] Power</p> <p>[6] Engine rotation speed when idle</p> <p>[7] Maximum engine rotation speed (cutting line head)</p> <p>[8] Maximum engine rotation speed (blades)</p> <p>[9] Maximum tool rotation speed (cutting line head)</p> <p>[10] Maximum tool rotation speed (blades)</p> <p>[11] Fuel tank capacity</p> <p>[12] Oil tank capacity</p> <p>[13] Fuel: unleaded petrol with a fuel grade of at least 90 N.O</p> <p>[14] Cutting width (cutting line head)</p> <p>[15] Cutting width (3 point, 4 point and 8 point blade)</p> <p>[16] Cutting width (saw blade)</p> <p>[17] Connecting cutting line head</p> <p>[18] Diameter of cutting line (max)</p> <p>[19] Cutting means code</p> <p>[20] Cutting means code (8 point blade)</p> <p>[21] Cutting means code (saw blade)</p> <p>[22] Protection code (wire holder head, 3 point, 4 point and 8 point blade)</p> <p>[23] Protection code (saw blade)</p> <p>[24] Weight</p> <p>[25] Front, rear handle</p> <p>[26] Handle bar</p> <p>[27] Separable rod</p> <p>[28] Sound pressure level</p> <p>[29] Uncertainty</p> <p>[30] Measured sound power level</p> <p>[31] Guaranteed sound power level</p> <p>[32] Vibrations transmitted to hand on front handle</p> <p>[33] Vibrations transmitted to hand on rear handle</p> <p>[34] Vibrations transmitted to hand on right handle</p> <p>[35] Vibrations transmitted to hand on left handle</p>	<p>[1] ES - DATOS TÉCNICOS</p> <p>[2] Motor</p> <p>[3] 4 tiempos enfriamiento de aire</p> <p>[4] Cilindrada</p> <p>[5] Potencia</p> <p>[6] Velocidad de rotación del motor en vacío</p> <p>[7] Velocidad máxima de rotación del motor (cabezal porta hilo)</p> <p>[8] Velocidad máxima de rotación del motor (cuchillas)</p> <p>[9] Velocidad máxima de rotación de la herramienta (cabezal porta hilo)</p> <p>[10] Velocidad máxima de rotación de la herramienta (cuchillas)</p> <p>[11] Capacidad depósito gasolina</p> <p>[12] Capacidad del depósito del aceite</p> <p>[13] Gasolina: sin plomo (gasolina verde) con número de octanos no inferior a 90 N.O</p> <p>[14] Ancho de corte (cabezal porta hilo)</p> <p>[15] Ancho de corte (cuchilla de 3, 4 y 8 puntas)</p> <p>[16] Ancho de corte (cuchilla de sierra)</p> <p>[17] Enganche cabezal porta hilo</p> <p>[18] Diámetro hilo cabezal (máx)</p> <p>[19] Código dispositivo de corte</p> <p>[20] Código dispositivo de corte (cuchilla de 8 puntas)</p> <p>[21] Código dispositivo de corte (cuchilla de sierra)</p> <p>[22] Código de protección (cabezal porta hilo, cuchilla de 3, 4 y 8 puntas)</p> <p>[23] Código de protección (cuchilla de sierra)</p> <p>[24] Peso</p> <p>[25] Empuñadura anterior, posterior</p> <p>[26] Manubrio</p> <p>[27] Varilla separable</p> <p>[28] Nivel de presión sonora</p> <p>[29] Incertidumbre</p> <p>[30] Nivel de potencia sonora medido</p> <p>[31] Nivel de potencia sonora garantizado</p> <p>[32] Vibraciones transmitidas a la mano en la empuñadura anterior</p> <p>[33] Vibraciones transmitidas a la mano en la empuñadura posterior</p> <p>[34] Vibraciones transmitidas a la mano en la empuñadura derecha</p> <p>[35] Vibraciones transmitidas a la mano en la empuñadura izquierda</p>	<p>[1] ET - TEHNILISED ANDMED</p> <p>[2] Mootor</p> <p>[3] 4 taktiline õhkjahutusega</p> <p>[4] Tõõmaht</p> <p>[5] Võimsus</p> <p>[6] Mootori pöörlemise kiirus tühikäigul</p> <p>[7] Masina mootori maksimum pöördekiirus (nõõripeaga)</p> <p>[8] Masina mootori maksimum pöördekiirus (terad)</p> <p>[9] Lõikeseadme maksimum pöördekiirus (nõõripeaga)</p> <p>[10] Lõikeseadme maksimum pöördekiirus (terad)</p> <p>[11] Kütuse paagi maht</p> <p>[12] Õli paagi maht</p> <p>[13] Benssiin: pliivaba (roheline benssiin) oktaaniarvuga mitte alla 90 N.O</p> <p>[14] Lõikelaius (nõõripeaga)</p> <p>[15] Lõikelaius (3-, 4- ja 8-otsaline tera)</p> <p>[16] Lõikelaius (saega tera)</p> <p>[17] Nõõripea ühendus</p> <p>[18] Nõõripea läbimõõt (maks.)</p> <p>[19] Lõikeseadme kood</p> <p>[20] Lõikeseadme kood (8-otsaline tera)</p> <p>[21] Lõikeseadme kood (saetera)</p> <p>[22] Kaitse kood (jõhvipea, 3-, 4- ja 8-otsaline tera)</p> <p>[23] Kaitse kood (saega tera)</p> <p>[24] Kaal</p> <p>[25] Eesmine, Tagumine käepide</p> <p>[26] Käepide</p> <p>[27] Eraldatav varras</p> <p>[28] Helirõhu tase</p> <p>[29] Määramatus</p> <p>[30] Helivõimsuse mõõdetav tase</p> <p>[31] Garanteeritud helivõimsuse tase</p> <p>[32] Eesmiselt käepidemelt käele üle kanduv vibratsioon</p> <p>[33] Tagumiselt käepidemelt käele üle kanduv vibratsioon</p> <p>[34] Vibratsioon parempoolsel käepidemel</p> <p>[35] Vibratsioon vasakpoolsel käepidemel</p>
--	--	---

<p>[1] FI - TEKNISET TIEDOT</p> <p>[2] Moottori</p> <p>[3] 4-tahti ilmajäähdytteinen</p> <p>[4] Tilavuus</p> <p>[5] Teho</p> <p>[6] Moottorin pyörimisnopeus joutokäynnillä</p> <p>[7] Moottorin maksimipyörimisnopeus (siimapää)</p> <p>[8] Moottorin maksimipyörimisnopeus (terät)</p> <p>[9] Työkalun maksimipyörimisnopeus (siimapää)</p> <p>[10] Työkalun maksimipyörimisnopeus (terät)</p> <p>[11] Polttoainetankin tilavuus</p> <p>[12] Öljysäiliön tilavuus</p> <p>[13] Benssiini: lyijytöntä (vihreä), jonka oktaaniarvo on vähintään 90</p> <p>[14] Leikkuuleveys (siimapää)</p> <p>[15] Leikkuuleveys (3-kärkinen, 4-kärkinen ja 8-kärkinen terä)</p> <p>[16] Leikkuuleveys (sahalaitainen terä)</p> <p>[17] Siimapään kiinnitys</p> <p>[18] Siimapään siiman halkaisija (max)</p> <p>[19] Leikkuuväliseen koodi</p> <p>[20] Leikkuuväliseen koodi (8-kärkinen terä)</p> <p>[21] Leikkuuväliseen koodi (sahalaitainen terä)</p> <p>[22] Suojakoodi (siimapää, 3-kärkinen terä, 4-kärkinen terä ja 8-kärkinen terä)</p> <p>[23] Suojakoodi (sahalaitainen terä)</p> <p>[24] Paino</p> <p>[25] Etukahva, takakahva</p> <p>[26] Kädensija</p> <p>[27] Irrotettava tanko</p> <p>[28] Äänenpaineen taso</p> <p>[29] Epävarmuus</p> <p>[30] Mitattu äänitehotaso</p> <p>[31] Taattu äänitehotaso</p> <p>[32] Etukahvaan kohdistuva ääriä</p> <p>[33] Takakahvaan kohdistuva ääriä</p> <p>[34] Oikeaan kahvaan kohdistuva ääriä</p> <p>[35] Vasempaan kahvaan kohdistuva ääriä</p>	<p>[1] FR - CARACTÉRISTIQUES TECHNIQUES</p> <p>[2] Moteur</p> <p>[3] 4 temps refroidissement à air</p> <p>[4] Cylindrée</p> <p>[5] Puissance</p> <p>[6] Vitesse de rotation à vide du moteur</p> <p>[7] Vitesse maximum de rotation du moteur (tête à fil)</p> <p>[8] Vitesse maximum de rotation du moteur (lames)</p> <p>[9] Vitesse maximum de rotation de l'outil (tête à fil)</p> <p>[10] Vitesse maximum de rotation de l'outil (lames)</p> <p>[11] Capacité du réservoir de carburant</p> <p>[12] Capacité du réservoir de l'huile</p> <p>[13] Essence: sans plomb (essence verte), ayant un nombre d'octane non inférieur à 90 N.O</p> <p>[14] Largeur de coupe (tête à fil)</p> <p>[15] Largeur de coupe (lame à 3 pointes, 4 pointes et 8 pointes)</p> <p>[16] Largeur de coupe (lame de scie)</p> <p>[17] Fixation tête à fil</p> <p>[18] Diamètre fil tête (max.)</p> <p>[19] Code organe de coupe</p> <p>[20] Code organe de coupe (lame à 8 pointes)</p> <p>[21] Code organe de coupe (lame à scie)</p> <p>[22] Code protection (tête à fil, lame à 3 pointes, 4 pointes et 8 pointes)</p> <p>[23] Code protection (lame de scie)</p> <p>[24] Poids</p> <p>[25] Poignée avant, arrière</p> <p>[26] Poignée</p> <p>[27] Tige séparable</p> <p>[28] Niveau de pression sonore</p> <p>[29] Incertitude</p> <p>[30] Niveau de puissance sonore mesuré</p> <p>[31] Niveau de puissance sonore garanti</p> <p>[32] Vibrations transmises à la main sur la poignée antérieure</p> <p>[33] Vibrations transmises à la main sur la poignée postérieure</p> <p>[34] Vibrations transmises à la main sur la poignée droite</p> <p>[35] Vibrations transmises à la main sur la poignée gauche</p>	<p>[1] HR - TEHNIČKI PODACI</p> <p>[2] Motor</p> <p>[3] 4-taktni sa zračnim hlađenjem</p> <p>[4] Radni obujam</p> <p>[5] Snaga</p> <p>[6] Brzina vrtnje motora na prazno</p> <p>[7] Maksimalna brzina rotacije motora (glava s reznom niti)</p> <p>[8] Maksimalna brzina rotacije motora (noževi)</p> <p>[9] Maksimalna brzina rotacije alata (glava s reznom niti)</p> <p>[10] Maksimalna brzina rotacije alata (noževi)</p> <p>[11] Zapremnina spremnika goriva</p> <p>[12] Zapremnina spremnika za ulje</p> <p>[13] Benzin: bezolovni (zeleni benzin) s najmanje 90 oktana</p> <p>[14] Širina rezanja (glava s reznom niti)</p> <p>[15] Širina rezanja (noževi s 3 kraka, 4 kraka i 8 krakova)</p> <p>[16] Širina rezanja (nazubljeni nož)</p> <p>[17] Spoj za glavu s reznom niti</p> <p>[18] Promjer niti glave (maks.)</p> <p>[19] Šifra noža</p> <p>[20] Šifra noža (nož s 8 krakova)</p> <p>[21] Šifra noža (nož s pilom)</p> <p>[22] Šifra štitnika (glava s reznom niti, nož s 3 kraka, 4 kraka i 8 krakova)</p> <p>[23] Šifra štitnika (nazubljeni nož)</p> <p>[24] Težina</p> <p>[25] Prednja, Stražnja ručka</p> <p>[26] Upravljač</p> <p>[27] Odvojiva osovina</p> <p>[28] Razina zvučnog tlaka</p> <p>[29] Nesigurnost</p> <p>[30] Izmjerena razina zvučne snage</p> <p>[31] Zajamčena razina zvučne snage</p> <p>[32] Vibracije koje se prenose na ruku putem prednje ručke</p> <p>[33] Vibracije koje se prenose na ruku putem stražnje ručke</p> <p>[34] Vibracije koje se prenose na šaku, desna ručka</p> <p>[35] Vibracije koje se prenose na šaku, lijeva ručka</p>
---	--	--

<p>[1] HU - MŰSZAKI ADATOK</p> <p>[2] Motor</p> <p>[3] 4 ütemű, léghűtéses</p> <p>[4] Hengerűrtartalom</p> <p>[5] Teljesítmény</p> <p>[6] A motor forgási sebessége üresben</p> <p>[7] A motor maximális forgási sebessége (huzaltár fej)</p> <p>[8] A motor maximális forgási sebessége (vágókés)</p> <p>[9] A szerszám maximális forgási sebessége (huzaltár fej)</p> <p>[10] A szerszám maximális forgási sebessége (vágókés)</p> <p>[11] Üzemanyagtartály kapacitása</p> <p>[12] Az olajtartály kapacitása</p> <p>[13] Benzín: ólommentes benzint (zöld benzint), melynek oktánszáma nem alacsonyabb 90-nél</p> <p>[14] Munkaszélesség (huzaltár fej)</p> <p>[15] Munkaszélesség (3, 4 és 8 ágú vágótárcsa)</p> <p>[16] Munkaszélesség (fűrészlap)</p> <p>[17] Huzaltár fej csatlakozó</p> <p>[18] Fej húzal keresztmetszet (max.)</p> <p>[19] Vágóegység kódszáma</p> <p>[20] Vágóegység kódszáma (8 ágú vágótárcsa)</p> <p>[21] Vágóegység kódszáma (fűrészlap)</p> <p>[22] Védelem kódja (huzaltárfej, 3, 4 és 8 ágú vágótárcsa)</p> <p>[23] Védelem kódja (fűrészlap)</p> <p>[24] Tömeg</p> <p>[25] Elülső, hátsó markolat</p> <p>[26] Markolat</p> <p>[27] Leválasztható rúd</p> <p>[28] Hangnyomásszint</p> <p>[29] Mérési bizonytalanság</p> <p>[30] Mért zajteljesítmény szint</p> <p>[31] Garantált zajteljesítmény szint</p> <p>[32] Az elülső markolatnál a kéz felé továbbított rezgések</p> <p>[33] A hátsó markolatnál a kéz felé továbbított rezgések</p> <p>[34] A jobb markolatnál a kéz felé továbbított rezgések</p> <p>[35] A bal markolatnál a kéz felé továbbított rezgések</p>	<p>[1] LT - TECHINIAI DUOMENYS</p> <p>[2] Variklis</p> <p>[3] 4 taktų aušinimas oru</p> <p>[4] Variklio tūris</p> <p>[5] Galia</p> <p>[6] Tuščios eigos variklio sukimosi greitis</p> <p>[7] Maksimalus variklio (pjovimo valo galvutės) sukimosi greitis</p> <p>[8] Maksimalus variklio (peiliai) sukimosi greitis</p> <p>[9] Maksimalus įrankio (pjovimo valo galvutės) sukimosi greitis</p> <p>[10] Maksimalus įrankio (peiliai) sukimosi greitis</p> <p>[11] Kuro bako talpa</p> <p>[12] Bakelio pajėgumas yra</p> <p>[13] Benzinas: benzina be švino (žalioji benzinas) su oktaniniu numeriu ne žemesniu už 90 N.O</p> <p>[14] Pjovimo plotis (pjovimo valo galvutė)</p> <p>[15] Pjovimo plotis (3 ašiu, 4 ašiu ir 8 ašiu peilis)</p> <p>[16] Pjovimo plotis (diskinis peilis)</p> <p>[17] Pjovimo valo galvutės jungtis</p> <p>[18] Valo galvutės skersmuo (maks.)</p> <p>[19] Pjovimo įtaiso kodas</p> <p>[20] Pjovimo įtaiso kodas (8 ašiu peilis)</p> <p>[21] Pjovimo įtaiso kodas (pūklelis)</p> <p>[22] Apsaugos kodas (pjovimo valo tiekimo galvutė, 3 ašiu, 4 ašiu ir 8 ašiu peilis)</p> <p>[23] Apsaugos kodas (diskinis peilis)</p> <p>[24] Svoris</p> <p>[25] Priekinė, Galinė rankena</p> <p>[26] Rankena</p> <p>[27] Nuimamas kotas</p> <p>[28] Garso slėgio lygis</p> <p>[29] Paklaida</p> <p>[30] Išmatuotas garso galios lygis</p> <p>[31] Garantuotas garso galios lygis</p> <p>[32] Vibracijos lygis, priekinė rankena</p> <p>[33] Vibracijos lygis, galinė rankena</p> <p>[34] Vibracijos lygis, dešinė rankena</p> <p>[35] Vibracijos lygis, kairė rankena</p>	<p>[1] LV - TEHNISKIE DATI</p> <p>[2] Dzinējs</p> <p>[3] 4 taktu ar gaisdzesi</p> <p>[4] Cilindru tilpums</p> <p>[5] Jauda</p> <p>[6] Dzinēja griešanās ātrums tukšgaitā</p> <p>[7] Maksimālais dzinēja griešanās ātrums (aukļas turēšanas galviņa)</p> <p>[8] Maksimālais dzinēja griešanās ātrums (asmens)</p> <p>[9] Maksimālais instrumenta griešanās ātrums (aukļas turēšanas galviņa)</p> <p>[10] Maksimālais instrumenta griešanās ātrums (asmens)</p> <p>[11] Degvielas tvertnes tilpums</p> <p>[12] Eļļas tvertnes tilpums</p> <p>[13] Benzīns: svīnu nesaturošu (ekoloģiski tīrs benzīns), kura oktānskaitlis nav zemāks par 90.</p> <p>[14] Plaušanas ātrums (aukļas turēšanas galviņa)</p> <p>[15] Plaušanas platums (asmens ar 3 smailēm, 4 smailēm un 8 smailēm)</p> <p>[16] Plaušanas platums (zāģveida asmens)</p> <p>[17] Aukļas turēšanas galviņas stiprinājums</p> <p>[18] Galviņas aukļas diametrs (maks.)</p> <p>[19] Griežņierīces kods</p> <p>[20] Griežņierīces kods (asmens ar 8 smailēm)</p> <p>[21] Griežņierīces kods (zāģa asmens)</p> <p>[22] Aizsarga kods (aukļas turēšanas galviņa, asmens ar 3 smailēm, 4 smailēm un 8 smailēm)</p> <p>[23] Aizsarga kods (zāģveida asmens)</p> <p>[24] Svars</p> <p>[25] Priekšējais, Aizmugurējais rokturis</p> <p>[26] Stūre</p> <p>[27] Noņemams kāts</p> <p>[28] Skaņas spiediena līmenis</p> <p>[29] Klūda</p> <p>[30] Mērītās skaņas jaudas līmenis</p> <p>[31] Garantētais skaņas jaudas līmenis</p> <p>[32] No priekšējā roktura rokai nododamā vibrācija</p> <p>[33] No aizmugurējā roktura rokai nododamā vibrācija</p> <p>[34] No labā roktura rokai nododamā vibrācija</p> <p>[35] No kreisā roktura rokai nododamā vibrācija</p>
--	--	---

<p>[1] МК - ТЕХНИЧКИ ПОДАТОЦИ</p> <p>[2] Мотор</p> <p>[3] 4-тактен и воздушно ладење</p> <p>[4] Капацитет</p> <p>[5] Моќност</p> <p>[6] Моќност на ротација со мотор на празно</p> <p>[7] Максимална брзина на ротација на моторот (калем со конец)</p> <p>[8] Максимална брзина на ротација на моторот (сечила)</p> <p>[9] Максимална брзина на ротација на дополнителната опрема (калем со конец)</p> <p>[10] Максимална брзина на ротација на дополнителната опрема (сечила)</p> <p>[11] Капацитет на резервоарот за гориво</p> <p>[12] Капацитет на резервоарот за масло</p> <p>[13] бензин: безоловен (зелен бензин) со број на октани не помал од 90 N.O</p> <p>[14] Ширина на косење (калем со конец)</p> <p>[15] Ширина на косење (сечило со 3 точки, 4 точки, 8 точки)</p> <p>[16] Ширина на косење (сечиво за пила)</p> <p>[17] Прицврстен калем со конец</p> <p>[18] Дијаметар на калемот со конец (макс)</p> <p>[19] Код на уредот за сечење</p> <p>[20] Код на уредот за сечење (сечило со 8 точки)</p> <p>[21] Код на уредот за сечење (сечило за пила)</p> <p>[22] Код на заштитата (држач на глава на жица, сечило со 3 точки, 4 точки, 8 точки)</p> <p>[23] Код на заштитата (сечиво за пила)</p> <p>[24] Тежина</p> <p>[25] Предна, Задна рачка</p> <p>[26] Рачка</p> <p>[27] Делив држач</p> <p>[28] Ниво на звучен притисок</p> <p>[29] Отстапување</p> <p>[30] Измерено ниво на бучава</p> <p>[31] Гарантирано ниво на бучава</p> <p>[32] Вибрации што се пренесуваат на раце од предната рачка</p> <p>[33] Вибрации што се пренесуваат на раце од задната рачка</p> <p>[34] Вибрации што се пренесуваат на рацете од десната рачка</p> <p>[35] Вибрации што се пренесуваат на рацете од левата рачка</p>	<p>[1] NL - TECHNISCHE GEGEVENS</p> <p>[2] Motor</p> <p>[3] 4-takt luchtkoeling</p> <p>[4] Cilinderinhouid</p> <p>[5] Vermogen</p> <p>[6] Rotatiesnelheid van de motor zonder belasting</p> <p>[7] Maximale rotatiesnelheid van de motor (draadhouder)</p> <p>[8] Maximale rotatiesnelheid van de motor (mesen)</p> <p>[9] Maximale rotatiesnelheid van het werktuig (draadhouder)</p> <p>[10] Maximale rotatiesnelheid van het werktuig (mesen)</p> <p>[11] Vermogen brandstofreservoir</p> <p>[12] Inhoud van het oliereservoir</p> <p>[13] Benzine: loodvrije (groen) met een octaangehalte van minstens 90 N.O</p> <p>[14] Snijbreedte (draadhouder)</p> <p>[15] Snijbreedte (mes met 3 punten, 4 punten en 8 punten)</p> <p>[16] Snijbreedte (zaagmes)</p> <p>[17] Bevestiging draadhouder</p> <p>[18] Diameter draadhouder (max)</p> <p>[19] Code snij-inrichting</p> <p>[20] Code snij-inrichting (mes met 8 punten)</p> <p>[21] Code snij-inrichting (zaagblad)</p> <p>[22] Code bescherming (draadhouder, mes met 3 punten, 4 punten en 8 punten)</p> <p>[23] Code bescherming (zaagmes)</p> <p>[24] Gewicht</p> <p>[25] Handvat vooraan, achteraan</p> <p>[26] Handgreep</p> <p>[27] Verwijderbare staaf</p> <p>[28] Niveau geluidsdruk</p> <p>[29] Onzekerheid</p> <p>[30] Gemeten geluidsvermogniveau</p> <p>[31] Gegarandeerd geluidsniveau</p> <p>[32] Trillingen overgedragen op de hand op de voorste handgreep</p> <p>[33] Trillingen overgedragen op de hand op de achterste handgreep</p> <p>[34] Trillingen doorgegeven aan het hand vanuit het rechterhandvat</p> <p>[35] Trillingen doorgegeven aan het hand vanuit het linkerhandvat</p>	<p>[1] NO - TEKNISKE DATA</p> <p>[2] Motor</p> <p>[3] 4 takter luftkjølt</p> <p>[4] Slagvolum</p> <p>[5] Ytelse</p> <p>[6] Motorens rotasjonshastighet på tomgang</p> <p>[7] Maksimal omdreiningshastighet for motorene (trådspolene)</p> <p>[8] Maksimal omdreiningshastighet for motorene (blad)</p> <p>[9] Maksimal omdreiningshastighet for verktøyet (trådspolene)</p> <p>[10] Maksimal omdreiningshastighet for verktøyet (blad)</p> <p>[11] Drivstofftankens volum</p> <p>[12] Oljetankens volum</p> <p>[13] Bensin: blyfri (grønn bensin) med et min. oktantal på 90 N.O</p> <p>[14] Klippebredde (trådspole)</p> <p>[15] Klippebredde (blad med 3 spisser, 4 spisser 8 spisser)</p> <p>[16] Klippebredde (sagblad)</p> <p>[17] Feste for trådspole</p> <p>[18] Diameter for trådspolens tråd (maks)</p> <p>[19] Artikkelnnummer for klippeinnretning</p> <p>[20] Artikkelnnummer for klippeinnretning (blad med 8 spisser)</p> <p>[21] Artikkelnnummer for klippeinnretning (sagblad)</p> <p>[22] Artikkelnnummer for vern (trådholder, blad med 3 spisser, 4 spisser 8 spisser)</p> <p>[23] Artikkelnnummer for vern (sagblad)</p> <p>[24] Vekt</p> <p>[25] Fremre, Bakre håndtak</p> <p>[26] Styre</p> <p>[27] Avtagbar arm</p> <p>[28] Lydtrykknivå</p> <p>[29] Målesikkerhet</p> <p>[30] Målt lydeffektnivå</p> <p>[31] Garantert lydeffektnivå</p> <p>[32] Vibrasjoner overført til hånden på det fremre håndtaket</p> <p>[33] Vibrasjoner overført til hånden på det bakre håndtaket</p> <p>[34] Vibrasjoner overført til hånden på høyre håndtak</p> <p>[35] Vibrasjoner overført til hånden på venstre håndtak</p>
---	--	--

<p>[1] PL - DANE TECHNICZNE</p> <p>[2] Silnik</p> <p>[3] 4-suwowy chłodzony powietrzem</p> <p>[4] Pojemność skokowa</p> <p>[5] Moc</p> <p>[6] Prędkość obrotowa silnika bez obciążenia</p> <p>[7] Maksymalna prędkość obrotowa silnika (głowica żyłkowa)</p> <p>[8] Maksymalna prędkość obrotowa silnika (noże)</p> <p>[9] Maksymalna prędkość obrotowa urządzenia (głowica żyłkowa)</p> <p>[10] Maksymalna prędkość obrotowa urządzenia (noże)</p> <p>[11] Pojemność zbiornika paliwa</p> <p>[12] Pojemność zbiornika oleju</p> <p>[13] Benzyna: bezołowiowej (benzyna zielona) z liczbą oktanów nie niższą, niż 90 N.O</p> <p>[14] Szerokość cięcia (głowica żyłkowa)</p> <p>[15] Szerokość cięcia (nóż 3-zębny, 4-zębny i 8-zębny)</p> <p>[16] Szerokość cięcia (nóż tarczowy)</p> <p>[17] Montaż głowicy żyłkowej</p> <p>[18] Średnica głowicy żyłkowej (maks)</p> <p>[19] Kod agregatu tnącego</p> <p>[20] Kod agregatu tnącego (nóż 8-zębny)</p> <p>[21] Kod agregatu tnącego (piła)</p> <p>[22] Kod zabezpieczenia (głowica żyłkowa, nóż 3-zębny, 4-zębny i 8-zębny)</p> <p>[23] Kod zabezpieczenia (nóż tarczowy)</p> <p>[24] Ciężar</p> <p>[25] Uchwytu przedniego, tylnego</p> <p>[26] Kierownicy</p> <p>[27] Wał podzielnny</p> <p>[28] Poziom ciśnienia akustycznego</p> <p>[29] Błąd pomiaru</p> <p>[30] Mierzonego poziomu mocy akustycznej</p> <p>[31] Gwarantowany poziom mocy akustycznej</p> <p>[32] Wibracje przekazywane na rękę poprzez uchwyt przedni</p> <p>[33] Wibracje przekazywane na rękę poprzez uchwyt tylny</p> <p>[34] Drgania przekazane do ręki na uchwycie prawym</p> <p>[35] Drgania przekazane do ręki na uchwycie lewym</p>	<p>[1] PT - DADOS TÉCNICOS</p> <p>[2] Motor</p> <p>[3] 4 tempos arrefecimento a ar</p> <p>[4] Cilindrada</p> <p>[5] Potência</p> <p>[6] Velocidade de rotação do motor com a máquina parada</p> <p>[7] Velocidade máxima de rotação do motor (cabeça porta-fio)</p> <p>[8] Velocidade máxima de rotação do motor (lâminas)</p> <p>[9] Velocidade máxima de rotação da ferramenta (cabeça porta-fio)</p> <p>[10] Velocidade máxima de rotação da ferramenta (lâminas)</p> <p>[11] Distribuição do depósito de combustível</p> <p>[12] Capacidade do depósito do óleo</p> <p>[13] Gasolina: sem chumbo (gasolina verde) com número de octano não inferior a 90 N.O</p> <p>[14] Largura de corte (cabeça porta-fio)</p> <p>[15] Largura de corte (lâmina de 3 pontas, 4 pontas e 8 pontas)</p> <p>[16] Largura de corte (lâmina com serra)</p> <p>[17] Engate cabeça porta-fio</p> <p>[18] Diâmetro fio da cabeça (máx)</p> <p>[19] Código dispositivo de corte</p> <p>[20] Código dispositivo de corte (lâmina de 8 pontas)</p> <p>[21] Código dispositivo de corte (lâmina de serra)</p> <p>[22] Código de proteção (cabeçote porta-fio, lâmina de 3 pontas, 4 pontas e 8 pontas)</p> <p>[23] Código de proteção (lâmina com serra)</p> <p>[24] Peso</p> <p>[25] Pega dianteira, traseira</p> <p>[26] Guiador</p> <p>[27] Haste separável</p> <p>[28] Nivel de pressão sonora</p> <p>[29] Incerteza</p> <p>[30] Nivel medido de potência sonora</p> <p>[31] Nivel garantido de potência sonora</p> <p>[32] Vibrações transmitidas na mão sobre a pega dianteira</p> <p>[33] Vibrações transmitidas na mão sobre a pega traseira</p> <p>[34] Vibrações transmitidas na mão sobre a pega direita</p> <p>[35] Vibrações transmitidas na mão sobre a pega esquerda</p>	<p>[1] RO - DATE TEHNICE</p> <p>[2] Motor</p> <p>[3] 4 timpi cu răcire cu aer</p> <p>[4] Cilindree</p> <p>[5] Putere</p> <p>[6] Viteză de rotație cu motorul în gol</p> <p>[7] Viteză maximă de rotație a motorului (unitate de suport fir)</p> <p>[8] Viteză maximă de rotație a motorului (lame)</p> <p>[9] Viteză maximă de rotație a sculei (unitate de suport fir)</p> <p>[10] Viteză maximă de rotație a sculei (lame)</p> <p>[11] Capacitate rezervor carburant</p> <p>[12] Capacitate rezervor ulei</p> <p>[13] Benzină: fără plumb (benzină verde) cu un număr octanic N.O. egal sau mai mare de 90</p> <p>[14] Lățime de tăiere (cap de suport fir)</p> <p>[15] Lățime de tăiere (lamă cu 3 dinți, 4 dinți și 8 dinți)</p> <p>[16] Lățime de tăiere (lama de ferăstrău)</p> <p>[17] Punct de prindere a unității de suport fir</p> <p>[18] Diametru fir unitate (max)</p> <p>[19] Codul dispozitivului de tăiere</p> <p>[20] Codul dispozitivului de tăiere (lamă cu 8 dinți)</p> <p>[21] Codul dispozitivului de tăiere (lamă tip ferăstrău)</p> <p>[22] Codul protecției (unitate de suport a firului, lamă cu 3 dinți, 4 dinți și 8 dinți)</p> <p>[23] Codul protecției (lama de ferăstrău)</p> <p>[24] Greutate</p> <p>[25] Mâner față, spate</p> <p>[26] Ghidon</p> <p>[27] Tijă separabilă</p> <p>[28] Nivel de presiune sonoră</p> <p>[29] Nesigurantă</p> <p>[30] Nivel de putere sonoră măsurat</p> <p>[31] Nivel de putere sonoră garantat</p> <p>[32] Vibrații percepute de mână operatorului, pe mânerul anterior</p> <p>[33] Vibrații percepute de mână operatorului, pe mânerul posterior</p> <p>[34] Vibrații pe mânerul drept transmise mâinii</p> <p>[35] Vibrații pe mânerul stâng transmise mâinii</p>
--	--	--

<p>[1] RU - ТЕХНИЧЕСКИЕ ХАРАКТЕРИСТИКИ</p> <p>[2] Двигатель</p> <p>[3] 4 такта воздушного охлаждения</p> <p>[4] Объем</p> <p>[5] Мощность</p> <p>[6] Скорость холостого хода двигателя</p> <p>[7] Максимальная скорость вращения двигателя (триммерная головка)</p> <p>[8] Максимальная скорость вращения двигателя (нож)</p> <p>[9] Максимальная скорость вращения инструмента (триммерная головка)</p> <p>[10] Максимальная скорость вращения инструмента (нож)</p> <p>[11] Емкость топливного бака</p> <p>[12] Емкость масляного бака</p> <p>[13] Бензин: бензин, не содержащий свинца (зеленый бензин), октановое число которого не меньше 90</p> <p>[14] Ширина скашивания (триммерная головка)</p> <p>[15] Ширина скашивания (3-лопастной, 4-лопастной и 8-лопастной нож)</p> <p>[16] Ширина скашивания (Пильчатый нож)</p> <p>[17] Крепление триммерной головки</p> <p>[18] Диаметр корда (макс.)</p> <p>[19] Код режущего приспособления</p> <p>[20] Код режущего приспособления (нож с 8 лопастями)</p> <p>[21] Код режущего приспособления (пильный нож)</p> <p>[22] Код защиты (триммерная головка, 3-лопастной, 4-лопастной и 8-лопастной нож)</p> <p>[23] Код защиты (Пильчатый нож)</p> <p>[24] Вес</p> <p>[25] Передняя, Задняя рукоятка</p> <p>[26] Рукоятка</p> <p>[27] Съёмный шток</p> <p>[28] Уровень звукового давления</p> <p>[29] Погрешность</p> <p>[30] Уровень измеренной звуковой мощности</p> <p>[31] Гарантируемый уровень звуковой мощности</p> <p>[32] Вибрация, сообщаемая руке на передней рукоятке</p> <p>[33] Вибрация, сообщаемая руке на задней рукоятке</p> <p>[34] Вибрация, сообщаемая руке на правой рукоятке</p> <p>[35] Вибрация, сообщаемая руке на левой рукоятке</p>	<p>[1] SK - TECHNICKÉ PARAMETRE</p> <p>[2] Motor</p> <p>[3] 4-taktný, vzduchom chladený</p> <p>[4] Zdvihový objem</p> <p>[5] Výkon</p> <p>[6] Rýchlosť otáčania motora pri chode naprázdno</p> <p>[7] Maximálna rýchlosť otáčania motora (strunová hlava)</p> <p>[8] Maximálna rýchlosť otáčania motora (nože)</p> <p>[9] Maximálna rýchlosť otáčania nástroja (strunová hlava)</p> <p>[10] Maximálna rýchlosť otáčania nástroja (nože)</p> <p>[11] Kapacita palivovej nádrže</p> <p>[12] Kapacita olejovej nádržky</p> <p>[13] Benzín: bezolovnatý benzín (zelený benzín) s minimálnym oktanovým číslom 90 N.O</p> <p>[14] Záber (strunová hlava)</p> <p>[15] Záber (nôž s 3 hrotmi, 4 hrotmi a 8 hrotmi)</p> <p>[16] Záber (nôž v tvare píly)</p> <p>[17] Úchyt strunovej hlavy</p> <p>[18] Priemer struny (max.)</p> <p>[19] Kód kosiaceho zariadenia</p> <p>[20] Kód kosiaceho zariadenia (nôž s 8 hrotmi)</p> <p>[21] Kód kosiaceho zariadenia (píllový nôž)</p> <p>[22] Kód ochranného krytu (strunová hlava, nôž s 3 hrotmi, 4 hrotmi a 8 hrotmi)</p> <p>[23] Kód ochranného krytu (nôž v tvare píly)</p> <p>[24] Hmotnosť</p> <p>[25] Predná, Zadná rukoväť</p> <p>[26] Riadidlá</p> <p>[27] Delený hriadel'</p> <p>[28] Úroveň akustického tlaku</p> <p>[29] Neistota merania</p> <p>[30] Hladina nameraného akustického výkonu</p> <p>[31] Zaručená úroveň akustického výkonu</p> <p>[32] Vibrácie prenášané na ruku na prednej rukoväti</p> <p>[33] Vibrácie prenášané na ruku na zadnej rukoväti</p> <p>[34] Vibrácie prenášané na ruku na pravom držadle</p> <p>[35] Vibrácie prenášané na ruku na ľavom držadle</p>	<p>[1] SL - TEHNIČNI PODATKI</p> <p>[2] Motor</p> <p>[3] 4-taktni; zračno hlajenje</p> <p>[4] Gibna prostornina motorja</p> <p>[5] Moč</p> <p>[6] Hitrost rotacije neobremenjenega motorja</p> <p>[7] Največja hitrost rotacije motorja (glava z nitjo)</p> <p>[8] Največja hitrost rotacije motorja (rezila)</p> <p>[9] Največja hitrost rotacije orodja (glava z nitjo)</p> <p>[10] Največja hitrost rotacije orodja (rezila)</p> <p>[11] Prostornina rezervoarja za gorivo</p> <p>[12] Prostornina oljnega rezervoarja</p> <p>[13] Bencin: brez svınca (neosvinčeni) s številom oktanov, ki ne sme biti manjše od 90 N.O</p> <p>[14] Širina košnje (glava z nitjo)</p> <p>[15] Širina košnje (3-krako rezilo, 4-krako rezilo in 8-krako rezilo)</p> <p>[16] Širina košnje (zagasto rezilo)</p> <p>[17] Priključek za glavo z nitjo</p> <p>[18] Premer niti (max)</p> <p>[19] Šifra rezalne naprave</p> <p>[20] Šifra rezalne naprave (8-krako rezilo)</p> <p>[21] Šifra rezalne naprave (list krožne žage)</p> <p>[22] Šifra zaščite (glava z nitjo, 3-krako rezilo, 4-krako rezilo in 8-krako rezilo)</p> <p>[23] Šifra zaščite (zagasto rezilo)</p> <p>[24] Teža</p> <p>[25] Prednji, Zadnji ročaj</p> <p>[26] Krmilo</p> <p>[27] Ločljivi drog</p> <p>[28] Raven zvočnega pritiska</p> <p>[29] Negotovost</p> <p>[30] Raven izmerjene zvočne moči</p> <p>[31] Raven zagotovljene zvočne moči</p> <p>[32] Vibracije, ki se prenašajo na roko na sprednjem ročaju</p> <p>[33] Vibracije, ki se prenašajo na roko na zadnjem ročaju</p> <p>[34] Vibracije, ki se prenašajo na roko na desnem ročaju</p> <p>[35] Vibracije, ki se prenašajo na roko na levem ročaju</p>
---	--	--

<p>[1] SR - TEHNIČKI PODACI</p> <p>[2] Motor</p> <p>[3] 4-taktni s vazdušnim hladenjem</p> <p>[4] Kubikaža</p> <p>[5] Snaga</p> <p>[6] Brzina okretanja motora na prazno</p> <p>[7] Maksimalna brzina okretanja motora (glava s reznom niti)</p> <p>[8] Maksimalna brzina okretanja motora (noževi)</p> <p>[9] Maksimalna brzina okretanja alatke (glava s reznom niti)</p> <p>[10] Maksimalna brzina okretanja alatke (noževi)</p> <p>[11] Kapacitet rezervoara goriva</p> <p>[12] Kapacitet rezervoara ulje</p> <p>[13] Benzin: bezolovni (zeleni benzin) sa najmanje 90 oktana</p> <p>[14] Širina rezanja (glava s reznom niti)</p> <p>[15] Širina rezanja (trokraki, četvorokraki i osmokraki nož)</p> <p>[16] Širina rezanja (nazubljeno sečivo)</p> <p>[17] Priključak za glavu s reznom niti</p> <p>[18] Prečni niti glave (maks.)</p> <p>[19] Šifra rezne glave</p> <p>[20] Šifra rezne glave (Osmokraki nož)</p> <p>[21] Šifra rezne glave (sečivo noža)</p> <p>[22] Šifra štitnika (glava s reznom niti, trokraki, četvorokraki i osmokraki nož)</p> <p>[23] Šifra štitnika (nazubljeno sečivo)</p> <p>[24] Težina</p> <p>[25] Prednja, Zadnja drška</p> <p>[26] Upravljač</p> <p>[27] Odvojni štap</p> <p>[28] Nivo zvučnog pritiska</p> <p>[29] Nesigurnost</p> <p>[30] Izmeren nivo zvučne snage</p> <p>[31] Garantovan nivo zvučne snage</p> <p>[32] Vibracije koje se prenose na ruku na prednjoj dršci</p> <p>[33] Vibracije koje se prenose na ruku na zadnjoj dršci</p> <p>[34] Vibracije koje se prenose na ruku na desnoj dršci</p> <p>[35] Vibracije koje se prenose na ruku na levoj dršci</p>	<p>[1] SV - TEKNISKA SPECIFIKATIONER</p> <p>[2] Motor</p> <p>[3] 4-takt luftavkyld</p> <p>[4] Cylindervolyum</p> <p>[5] Effekt</p> <p>[6] Motorns rotationshastighet vid tomgång</p> <p>[7] Motorns maximala rotationshastighet (trimmerhuvud)</p> <p>[8] Motorns maximala rotationshastighet (blad)</p> <p>[9] Verktygets maximala rotationshastighet (trimmerhuvud)</p> <p>[10] Verktygets maximala rotationshastighet (blad)</p> <p>[11] Bränsletankens volym</p> <p>[12] Kapacitet för oljetank</p> <p>[13] Bensin: blyfri (grön) med minst 90 oktan</p> <p>[14] Klippbredd (trimmerhuvud)</p> <p>[15] Klippbredd (3-, 4- och 8-tandiga blad)</p> <p>[16] Klippbredd (sågblad)</p> <p>[17] Fäste för trimmerhuvud</p> <p>[18] Trådens diameter (max)</p> <p>[19] Skärenhetens kod</p> <p>[20] Skärenhetens kod (8-tandiga blad)</p> <p>[21] Skärenhetens kod (sågblad)</p> <p>[22] Skyddskod (skärhuvud, 3-, 4- och 8-tandiga blad)</p> <p>[23] Skyddskod (sågblad)</p> <p>[24] Vikt</p> <p>[25] Främre, Bakre handtag</p> <p>[26] Styret</p> <p>[27] Borttagbar stång</p> <p>[28] Ljudtrycksnivå</p> <p>[29] Mätosäkerhet</p> <p>[30] Uppmätt ljudeffektivnivå</p> <p>[31] Garanterad ljudeffektivnivå</p> <p>[32] Vibrationer på handen på det främre handtaget</p> <p>[33] Vibrationer på handen på det bakre handtaget</p> <p>[34] Vibrationer på handen på höger handtag</p> <p>[35] Vibrationer på handen på vänster handtag</p>	<p>[1] TR - TEKNİK VERİLER</p> <p>[2] Motor</p> <p>[3] 4 zamanlı havalı soğutma</p> <p>[4] Silindir</p> <p>[5] Güç</p> <p>[6] Motorun boşta rotasyon hızı:</p> <p>[7] Motorun ve aletin maksimum rotasyon hızı (misinali kesme kafası)</p> <p>[8] Motorun ve aletin maksimum rotasyon hızı (bıçaklar)</p> <p>[9] Aletin maksimum rotasyon hızı (misinali kesme kafası)</p> <p>[10] Aletin maksimum rotasyon hızı (bıçaklar)</p> <p>[11] Yakıt deposu kapasitesi</p> <p>[12] Yağ deposunun kapasitesi</p> <p>[13] Benzin: Sadece oktan sayısı en az 90 N.O. olan kurşunsuz (çevreci benzin)</p> <p>[14] Kesim genişliği (misinali kesme kafası)</p> <p>[15] Kesim genişliği (3 noktalı, 4 noktalı ve 8 noktalı bıçak)</p> <p>[16] Kesim genişliği (testereli bıçak)</p> <p>[17] Misinali kesme kafası bağlantısı</p> <p>[18] Kesme kafası çapı (maks)</p> <p>[19] Kesim düzeni kodu</p> <p>[20] Kesim düzeni kodu (8 noktalı bıçak)</p> <p>[21] Kesim düzeni kodu (testere bıçağı)</p> <p>[22] Koruma kodu (misinali kesme kafası, 3-noktalı, 4-noktalı ve 8-noktalı bıçak)</p> <p>[23] Koruma kodu (testereli bıçak)</p> <p>[24] Ağırılık</p> <p>[25] Ön, Arka kabza</p> <p>[26] Tutma sapı</p> <p>[27] Ayrılabilen çubuk</p> <p>[28] Ses basınç seviyesi</p> <p>[29] Belirsizlik</p> <p>[30] Ölçülen ses güç seviyesi</p> <p>[31] Garanti edilen ses güç seviyesi</p> <p>[32] Ön kabza üzerindeki ele aktarılan titreşim</p> <p>[33] Arka kabza üzerindeki ele aktarılan titreşim</p> <p>[34] Sağ kabza üzerindeki ele aktarılan titreşim</p> <p>[35] Sol kabza üzerindeki ele aktarılan titreşim</p>
---	---	---



INDICE

1. GENERALITÀ	1
2. NORME DI SICUREZZA	2
3. CONOSCERE LA MACCHINA	4
3.1 Descrizione macchina e uso previsto	4
3.2 Segnaletica di sicurezza	5
3.3 Etichetta di identificazione prodotto	5
3.4 Componenti principali	6
4. MONTAGGIO	6
4.1 Componenti per il montaggio	6
4.2 Montaggio delle impugnature	7
4.3 Scelta del dispositivo di taglio e della specifica protezione	7
4.4 Montaggio della protezione del dispositivo di taglio	7
4.5 Montaggio/smontaggio del dispositivo di taglio	8
4.6 Montaggio del tubo di trasmissione (modelli con asta separabile)	9
5. COMANDI DI CONTROLLO	9
5.1 Interruttore di avviamento/arresto motore	9
5.2 Leva comando acceleratore	9
5.3 Leva di sicurezza acceleratore	9
5.4 Impugnatura di avviamento manuale	9
5.5 Leva comando arricchitore (Choke) (se presente)	9
5.6 Pulsante comando dispositivo di adescamento (Primer)	9
6. USO DELLA MACCHINA	9
6.1 Operazioni preliminari	10
6.2 Controlli di sicurezza	10
6.3 Avviamento	11
6.4 Lavoro	11
6.5 Consigli per l'utilizzo	12
6.6 Arresto	13
6.7 Dopo l'utilizzo	13
7. MANUTENZIONE ORDINARIA	13
7.1 Generalità	13
7.2 Carburanti e lubrificanti	13
7.3 Rifornimento del carburante	14
7.4 Rabbocco dell'olio	14
7.5 Pulizia della macchina e del motore	14
7.6 Dadi e viti di fissaggio	14
8. MANUTENZIONE STRAORDINARIA	14
8.1 Lubrificazione del rinvio ad angolo	14
8.2 Pulizia del filtro aria	14
8.3 Candela	15
8.4 Manutenzione del dispositivo di taglio	15
8.5 Affilatura del coltello tagliafilo	15
8.6 Regolazione del minimo	16
8.7 Carburatore	16
9. RIMESSAGGIO	16
10. MOVIMENTAZIONE E TRASPORTO	16
11. ASSISTENZA E RIPARAZIONI	16
12. COPERTURA DELLA GARANZIA	17
13. TABELLA MANUTENZIONI	17
14. IDENTIFICAZIONE INCONVENIENTI	18

1. GENERALITÀ

1.1 COME LEGGERE IL MANUALE

Nel testo del manuale, alcuni paragrafi contenenti informazioni di particolare importanza, ai fini della sicurezza o del funzionamento, sono evidenziati in modo diverso, secondo questo criterio:

NOTA oppure **IMPORTANTE** fornisce precisazioni o altri elementi a quanto già precedentemente indicato, nell'intento di non danneggiare la macchina, o causare danni.

Il simbolo  evidenzia un pericolo. Il mancato rispetto dell'avvertenza comporta possibilità di lesioni personali o a terzi e/o danni.

I paragrafi evidenziati con un riquadro con bordo a punti grigio indicano caratteristiche opzionali non presenti in tutti i modelli documentati in questo manuale. Verificare se la caratteristica è presente nel proprio modello.

Tutte le indicazioni "anteriore", "posteriore", "destra" e "sinistra" si intendono riferite alla posizione di lavoro dell'operatore.

1.2 RIFERIMENTI

1.2.1 Figure

Le figure in queste istruzioni per l'uso sono numerate 1, 2, 3, e così via. I componenti indicati nelle figure sono contrassegnati con le lettere A, B, C, e così via. Un riferimento al componente C nella figura 2 viene indicato con la dicitura: "Vedere Fig. 2.C" o semplicemente "(Fig. 2.C)". Le figure sono indicative. I pezzi effettivi possono variare rispetto a quelli raffigurati.

1.2.2 Titoli

Il manuale è diviso in capitoli e paragrafi. Il titolo del paragrafo "2.1 Addestramento" è un sottotitolo di "2. Norme di sicurezza". I riferimenti a titoli o paragrafi sono segnalati con l'abbreviazione cap. o par. e il numero relativo. Esempio: "cap. 2" o "par. 2.1".

2. NORME DI SICUREZZA

2.1 ADDESTRAMENTO

⚠ Prendere familiarità con i comandi e con un uso appropriato della macchina. Imparare ad arrestare rapidamente la macchina. L'inosservanza delle avvertenze e delle istruzioni può causare incendi e/o gravi lesioni.

- La normativa nazionale può limitare l'uso della macchina.
- Non permettere mai che la macchina venga utilizzata da bambini o da persone che non abbiano la necessaria dimestichezza con le istruzioni. Le leggi locali possono fissare un'età minima per l'utilizzatore.
- Non utilizzare mai la macchina se l'utilizzatore è in condizione di stanchezza o malessere, oppure ha assunto farmaci, droghe, alcool o sostanze nocive alle sue capacità di riflessi e attenzione.
- Ricordare che l'operatore o utilizzatore è responsabile di incidenti e imprevisti che si possono verificare ad altre persone o alle loro proprietà. Rientra nella responsabilità dell'utilizzatore la valutazione dei rischi potenziali del terreno su cui si deve lavorare, nonché prendere tutte le precauzioni necessarie per garantire la sua e altrui sicurezza, in particolare sui pendii, terreni accidentati, scivolosi o instabili.
- Nel caso si voglia cedere o prestare ad altri la macchina, assicurarsi che l'utilizzatore prenda visione delle istruzioni d'uso contenute nel presente manuale.

2.2 OPERAZIONI PRELIMINARI

Dispositivi protezione individuale (DPI)

- Indossare abiti protettivi aderenti dotati di protezioni antitaglio, guanti antivibrazione, casco, occhiali protettivi, mascherine antipolvere, cuffie di protezione dell'udito e scarpe antitaglio con soles antiscivolo.
- Non indossare sciarpe, camici, collane, braccialetti, indumenti con parti svolazzanti, o provvisti di lacci o cravatte e comunque accessori pendenti o larghi che potrebbero impigliarsi nella macchina o in oggetti e materiali presenti sul luogo di lavoro.
- Raccogliere adeguatamente i capelli lunghi.

Area di lavoro / Macchina

- Ispezionare a fondo tutta l'area di lavoro e togliere tutto ciò che potrebbe venire

espulso dalla macchina o danneggiare il dispositivo di taglio/organi rotanti (sassi, rami, fili di ferro, ossi, ecc.).

Motori a scoppio: carburante

⚠ PERICOLO! La benzina è altamente infiammabile.

- Conservare il carburante in appositi contenitori omologati per tale utilizzo, in luoghi sicuri, lontano da fonti di calore o fiamme libere.
- Non lasciare i contenitori alla portata dei bambini.
- Lasciare i contenitori liberi da residui d'erba foglie o grasso eccessivo
- Non fumare durante il rifornimento o il rabbocco di carburante e ogni volta che si maneggia il carburante.
- Rabboccare il carburante utilizzando un imbuto, solo all'aperto.
- Evitare di inalare vapori del carburante.
- Non aggiungere carburante o togliere il tappo del serbatoio quando il motore è in funzione o è caldo.
- Aprire lentamente il tappo del serbatoio lasciando scaricare gradualmente la pressione interna.
- Non avvicinare fiamme alla bocca del serbatoio per verificare il contenuto.
- Se fuoriesce del carburante, non avviare il motore, ma allontanare la macchina dall'area nella quale il carburante è stato versato, ed evitare di creare possibilità di incendio, fintanto che il carburante non sia evaporato ed i vapori non si siano dissolti.
- Rimettere sempre e serrare bene i tappi del serbatoio e del contenitore del carburante.
- Pulire immediatamente ogni traccia di carburante versata sulla macchina o sul terreno.
- Non riavviare la macchina sul luogo ove è stato operato il rifornimento; l'avviamento del motore deve avvenire ad una distanza di almeno 3 metri dal luogo dove si è effettuato il rifornimento di carburante.
- Evitare il contatto del carburante con gli indumenti e, in tal caso, cambiarsi gli indumenti prima di avviare il motore.

2.3 DURANTE L'UTILIZZO

Area di Lavoro



- Non azionare il motore in spazi chiusi, dove possono accumularsi pericolosi fumi di monossido di carbonio. Le operazioni di avviamento devono avvenire all'aperto o in luogo ben aerato. Ricordare sempre che i gas di scarico sono tossici.

- Durante l'avviamento della macchina non indirizzare il silenziatore e quindi i gas di scarico verso materiali infiammabili.
- Non usare la macchina in ambienti a rischio di esplosione, in presenza di liquidi infiammabili, gas o polvere. Contatti elettrici o sfregamenti meccanici possono generare scintille che possono incendiare la polvere o i vapori.
- Lavorare solamente alla luce del giorno o con buona luce artificiale e in condizioni di buona visibilità.
- Allontanare persone, bambini e animali dall'area di lavoro. È necessario che i bambini vengano sorvegliati da un altro adulto.
- Verificare che altre persone si trovino ad almeno 15 metri dal raggio di azione della macchina o ad almeno 30 metri per gli sfalci più gravosi;
- Evitare per quanto possibile di lavorare con suolo bagnato o scivoloso o comunque su terreni troppo accidentati o ripidi che non garantiscono la stabilità dell'operatore durante il lavoro.
- Prestare particolare attenzione alle irregolarità del terreno (dossi, cunette), ai pendii, ai pericoli nascosti e alla presenza di eventuali ostacoli che potrebbero limitare la visibilità.
- Prestare molta attenzione in prossimità di dirupi, fossi o argini.
- Lavorare nel senso trasversale del pendio e mai nel senso salita/discesa, facendo molta attenzione ai cambi di direzione, accertandosi del proprio punto di appoggio e mantenendosi sempre a valle del dispositivo di taglio
- Quando si utilizza la macchina vicino alla strada, fare attenzione al traffico.

Comportamenti

- Durante il lavoro, la macchina deve essere sempre tenuta saldamente a due mani, tenendo l'unità motrice sul lato destro del corpo e il gruppo di taglio al di sotto della linea della cintura
- Assumere una posizione ferma e stabile e mantenere un atteggiamento prudente.
- Non correre mai, ma camminare.
- Tenere sempre la macchina agganciata all'imbracatura durante il lavoro.
- Tenere sempre mani e piedi lontani dal dispositivo di taglio sia durante l'avviamento sia durante l'utilizzo della macchina.
- Attenzione: l'elemento di taglio continua a ruotare per pochi secondi anche dopo il suo disinnesto o dopo lo spegnimento del motore
- Fare attenzione alle possibili proiezioni di materiale causato dal dispositivo di taglio.
- Fare attenzione a non urtare violentemente il dispositivo di taglio contro corpi estranei/ostacoli. Se il dispositivo di taglio incontra un ostacolo/oggetto si può verificare un

contraccolpo (kickback). Questo contatto può causare un rapidissimo scatto in direzione inversa, spingendo il dispositivo di taglio verso l'alto e verso l'operatore. Il contraccolpo può provocare la perdita di controllo della macchina, con possibili gravissime conseguenze. Per evitarle il contraccolpo prendere le appropriate precauzioni specificate qui di seguito:

- Tenere la macchina in modo saldo, a due mani, e mettere il vostro corpo e le braccia in una posizione che vi permetta di resistere alle forze di contraccolpo.
- Non tendere le braccia troppo in alto e non tagliare al di sopra della linea della cintura.
- Utilizzare unicamente i dispositivi di taglio specificati dal costruttore.
- Attenersi alle istruzioni del costruttore che riguardano la manutenzione del dispositivo di taglio.
- Prestare attenzione contro lesioni derivanti da qualsiasi dispositivo predisposto per il taglio della lunghezza del filo.
- Attenzione: l'elemento di taglio continua a ruotare anche dopo lo spegnimento del motore.
- Non toccare le parti del motore che, durante l'uso, si riscaldano. Rischio di ustioni.
- Per evitare il rischio di incendio, non lasciare la macchina a motore caldo fra le foglie, l'erba secca, o altro materiale infiammabile.
-  In caso di rotture o incidenti durante il lavoro, arrestare immediatamente il motore e allontanare la macchina in modo da non provocare ulteriori danni; nel caso di incidenti con lesioni personali o a terzi, attivare immediatamente le procedure di pronto soccorso più adeguate alla situazione in atto e rivolgersi ad una Struttura Sanitaria per le cure necessarie. Rimuovere accuratamente eventuali detriti che potrebbero arrecare danni o lesioni a persone o a animali qualora rimanessero inosservati.
-  Il livello di rumorosità e di vibrazioni riportato nelle presenti istruzioni, sono valori massimi di utilizzo della macchina. L'impiego di un elemento di taglio sbilanciato, l'eccessiva velocità di movimento, l'assenza di manutenzione influiscono in modo significativo nelle emissioni sonore e nelle vibrazioni. Di conseguenza è necessario adottare delle misure preventive atte ad eliminare possibili danni dovuti ad un rumore elevato e alle sollecitazioni da vibrazioni; provvedere alla manutenzione della macchina, indossare cuffie antirumore, effettuare delle pause durante il lavoro.

-  L'esposizione prolungata alle vibrazioni può causare lesioni e disturbi neurovascolari (conosciuti anche come «fenomeno di Raynaud» o «mano bianca») specialmente a chi soffre di disturbi circolatori. I sintomi possono riguardare le mani, i polsi e le dita e si manifestano con perdita di sensibilità, torpore, prurito, dolore, decolorazione o modifiche strutturali della pelle. Questi effetti possono essere amplificati dalle basse temperature ambientali e/o da una presa eccessiva sulle impugnature. All'insorgere dei sintomi, occorre ridurre i tempi di utilizzo della macchina e consultare un medico.

Limitazioni all'uso

- La macchina non deve essere utilizzata da persone che non siano in grado di tenerla saldamente con due mani e/o di rimanere stabilmente in equilibrio sulla gambe durante il lavoro.
- Non utilizzare mai la macchina con protezioni danneggiate, mancanti o non correttamente posizionate.
- Non alterare le regolazioni del motore, né portarlo a sovraregime. Se il motore viene fatto funzionare ad un numero di giri eccessivo, il rischio di lesioni personali aumenta.
- Non sottoporre la macchina a sforzi eccessivi e non usare una macchina piccola per eseguire lavori pesanti; l'uso di una macchina adeguata riduce i rischi e migliora la qualità del lavoro.

2.4 MANUTENZIONE, RIMESSAGGIO E TRASPORTO

Effettuare una regolare manutenzione ed un corretto rimessaggio preserva la sicurezza della macchina ed il livello delle sue prestazioni.

 ***Non usare mai la macchina con parti usurate o danneggiate. I pezzi guasti o deteriorati devono essere sostituiti e mai riparati. Usare solo ricambi originali: l'uso di ricambi non originali e/o non correttamente montati compromette la sicurezza della macchina, può causare incidenti o lesioni personali e solleva il Costruttore da ogni obbligo o responsabilità.***

Manutenzione

- Per ridurre il rischio di incendi, controllare regolarmente che non vi siano perdite di olio e/o carburante.
- Durante le operazioni di regolazione della macchina, prestare attenzione ad evitare che le dita rimangano intrappolate fra il dispositivo di taglio e le parti fisse della macchina.

Rimessaggio

- Non riporre la macchina con del carburante nel serbatoio in un locale dove i vapori di carburante potrebbero raggiungere una fiamma, una scintilla o una forte fonte di calore.
- Per ridurre il rischio di incendio, non lasciare contenitori con i materiali di risulta all'interno di un locale.

2.5 TUTELA AMBIENTALE

La tutela dell'ambiente deve essere un aspetto rilevante e prioritario nell'uso della macchina, a beneficio della convivenza civile e dell'ambiente in cui viviamo.

- Evitare di essere un elemento di disturbo nei confronti del vicinato. Utilizzare la macchina solamente in orari ragionevoli (non al mattino presto o alla sera tardi quando le persone potrebbero essere disturbate).
- Seguire scrupolosamente le norme locali per lo smaltimento di imballi, olii, carburante, filtri, parti deteriorate o qualsiasi elemento a forte impatto ambientale; questi rifiuti non devono essere gettati nella spazzatura, ma devono essere separati e conferiti agli appositi centri di raccolta, che provvederanno al riciclaggio dei materiali.
- Seguire scrupolosamente le norme locali per lo smaltimento dei materiali di risulta.
- Al momento della messa fuori servizio, non abbandonare la macchina nell'ambiente, ma rivolgersi a un centro di raccolta, secondo le norme locali vigenti.

3. CONOSCERE LA MACCHINA

3.1 DESCRIZIONE MACCHINA E USO PREVISTO

Questa macchina è una attrezzatura da giardinaggio e precisamente un decespugliatore/tagliabordi portatile con motore termico, previsto per uso hobbistico.

La macchina si compone essenzialmente di un motore che, tramite un albero di trasmissione racchiuso in un tubo e un rinvio ad angolo, aziona un dispositivo di taglio configurato in varie tipologie per assolvere a diverse funzioni.

L'operatore è in grado di reggere la macchina con l'ausilio di una imbracatura e può azionare i comandi principali mantenendosi sempre a distanza di sicurezza dal dispositivo di taglio.

3.1.1 Uso previsto

Questa macchina è progettata e costruita per:

- il taglio dell'erba e vegetazione non legnosa, per mezzo di un filo di nylon racchiuso in una testina porta filo;
- il taglio di erbe alte, sterpi, rametti e arbusti legnosi di diametro fino a 2 cm, con l'ausilio di lame metalliche o plastiche;
- il taglio di parti legnose e abbattimento di alberi di piccole dimensioni (solo con lama a sega, se consentita);
- essere utilizzata da un solo operatore.

3.1.2 Uso improprio

Qualsiasi altro impiego, difforme da quelli sopra citati, può rivelarsi pericoloso e causare danni a persone e/o cose. Rientrano nell'uso improprio (come esempio, ma non solo):

- utilizzare la macchina per spazzare;
- regolarizzare siepi o altri lavori nei quali il dispositivo di taglio non sia utilizzato a livello del terreno;
- potare alberi;
- usare la macchina con il dispositivo di taglio al di sopra della linea di cintura dell'operatore;
- usare la macchina per il taglio materiali di origine non vegetale;
- l'impiego di dispositivi di taglio diversi da quelli elencati nella tabella "Dati Tecnici". Pericolo di serie ferite e lesioni;
- utilizzare la macchina in più di una persona.

IMPORTANTE *L'uso improprio della macchina comporta il decadimento della garanzia e il declino di ogni responsabilità del Costruttore, riversando sull'utilizzatore gli oneri derivanti da danni o lesioni proprie o a terzi.*

3.2 SEGNALETICA DI SICUREZZA

Sulla macchina compaiono vari simboli (Fig. 2). La loro funzione è quella di ricordare all'operatore i comportamenti da seguire per utilizzarla con l'attenzione e la cautela necessari.

Significato dei simboli:



ATTENZIONE! PERICOLO!

Questa macchina, se non usata correttamente, può essere pericolosa per sé e per gli altri.



ATTENZIONE! Prima di usare questa macchina leggere il manuale di istruzioni.



L'operatore addetto a questa macchina, usata in condizioni normali per uso giornaliero continuativo, può essere esposto ad un livello di rumore pari o superiore a 85 dB (A). Usare protezioni acustiche, occhiali e casco di protezione.



Portare guanti e calzature di protezione!



PERICOLO DI PROIEZIONI!

Allontanare qualunque persona o animale domestico ad almeno 15 m durante l'impiego della macchina!



Velocità massima del dispositivo di taglio.



Non impiegare lame a sega circolare. **Pericolo: L'utilizzo di lame a sega circolare sui modelli dove non sono previste espone l'utilizzatore a pericolo di lesioni molto gravi o perfino mortali.**



ATTENZIONE! La benzina è infiammabile. Lasciare raffreddare il motore per almeno 2 minuti prima di effettuare il rifornimento.



Attenzione alla spinta della lama.



ATTENZIONE! - Tenersi a distanza dalle superfici calde.

IMPORTANTE *Le etichette adesive rovinata o divenute illeggibili devono essere sostituite. Richiedere le nuove etichette al proprio centro di assistenza autorizzato.*

3.3 ETICHETTA DI IDENTIFICAZIONE PRODOTTO

L'etichetta di identificazione prodotto riporta i seguenti dati (Fig. 1):

1. Livello potenza sonora
2. Marchio di conformità
3. Mese / Anno di fabbricazione
4. Tipo di macchina
5. Numero di matricola
6. Nome e indirizzo del Costruttore
7. Codice articolo

Trascrivere i dati di identificazione della macchina negli appositi spazi dell'etichetta riportata nel retro della copertina.

IMPORTANTE *Utilizzare i dati di identificazione riportati sull'etichetta di identificazione prodotto ogni volta che si contatta l'officina autorizzata.*

IMPORTANTE *L'esempio della dichiarazione di conformità si trova nelle ultime pagine del manuale.*

3.4 COMPONENTI PRINCIPALI

La macchina è costituita dai seguenti componenti principali a cui corrispondono le seguenti funzionalità (Fig.1):

- A. Motore:** fornisce movimento al dispositivo di taglio tramite il tubo di trasmissione ed il rinvio ad angolo.
- B. Tubo di trasmissione:** al suo interno è alloggiato l'albero di trasmissione la cui funzione è di trasmettere il moto rotatorio al rinvio ad angolo.
- C. Rinvio ad angolo:** parte finale del tubo di trasmissione che trasmette il moto al dispositivo di taglio.
- D. Dispositivo di taglio:** è l'elemento preposto al taglio della vegetazione
 - 1. Testina porta filo:** dispositivo di taglio a filo di nylon.
 - 2. Lama a 3 punte, 4 punte e 8 punte:** dispositivo di taglio a disco metallico.
 - 3. Lama a sega** (se consentita): dispositivo di taglio a disco metallico circolare con denti taglienti periferici.
- E. Protezione del dispositivo di taglio:** è una protezione di sicurezza ed impedisce ad eventuali oggetti raccolti dal dispositivo di taglio di essere scagliati lontano dalla macchina.
- F. Impugnatura anteriore:** a forma semicircolare, permette il governo della macchina e vi è posta la barriera protezione gamba.

- G. Impugnatura posteriore:** permette il governo della macchina e vi sono posti i comandi principali di accensione/spegnimento/accelerazione.
- H. Barriera protezione gamba:** è una protezione di sicurezza che previene il contatto involontario con il dispositivo di taglio durante l'uso.
- I. Manubrio:** impugnatura a forma di "corna di bue" posta trasversalmente all'asta e asimmetrica ad essa; permette il governo della macchina e vi sono posti sulla parte destra i comandi principali di accensione/spegnimento/accelerazione.
- J. Punto di attacco (dell'imbracatura):** dove va agganciata l'imbracatura alla macchina.
- K. Imbracatura:** indumento costituito da cinture di stoffa che, passando sopra le spalle, aiuta a sostenere il peso della macchina durante il lavoro.
 1. cinghia singola
 2. cinghia doppia
- L. Protezione lama** (per il trasporto e la movimentazione della macchina): protegge da contatti involontari con il dispositivo di taglio che possono causare gravi lesioni.

4. MONTAGGIO

IMPORTANTE *Le norme di sicurezza da seguire sono descritte al cap. 2. Rispettare scrupolosamente tali indicazioni per non incorrere in gravi rischi o pericoli.*

Per motivi di magazzino e trasporto, alcuni componenti della macchina non sono assemblati direttamente in fabbrica, ma devono essere montati dopo la rimozione dall'imballo, seguendo le istruzioni seguenti.

⚠ Lo sballaggio e il completamento del montaggio devono essere effettuati su una superficie piana e solida, con spazio sufficiente alla movimentazione della macchina e degli imballi, avvalendosi sempre degli attrezzi appropriati. Non utilizzare la macchina prima di aver portato a termine le indicazioni della sezione "MONTAGGIO".

4.1 COMPONENTI PER IL MONTAGGIO

Nell'imballo sono compresi i componenti per il montaggio.

4.1.1 Disimballaggio

1. Aprire l'imballo con cautela, con attenzione a non smarrire componenti
2. Consultare la documentazione inclusa nella scatola, comprese le presenti istruzioni.
3. Estrarre dalla scatola tutti i componenti non montati.
4. Estarre il decespugliatore dalla scatola.
5. Smaltire la scatola e gli imballi nel rispetto delle normative locali.

4.2 MONTAGGIO DELLE IMPUGNATURE

4.2.1 Montaggio dell'impugnatura anteriore

1. Posizionare il cappello (Fig. 3.A) introducendo il perno (Fig. 3.A.1) in uno dei fori previsti sul tubo di trasmissione.
2. Montare l'impugnatura anteriore provvista di barriera protezione gamba (Fig. 3.B) per mezzo delle viti (Fig. 3.C), facendo attenzione a mantenere in posizione i due semigusci antivibranti (Fig.3.D)
3. Serrare a fondo le viti (Fig. 3.C).

4.2.2 Montaggio del manubrio

1. Svitare il pomolo centrale (Fig. 4.A) e rimuovere il cappello (Fig. 4.B).
2. Inserire il manubrio (Fig. 4.C), avendo cura che i comandi risultino a destra.
3. Orientare il manubrio nella posizione di lavoro più confortevole e bloccarlo mediante il cappello (Fig. 4.B) e il pomolo (Fig. 4.A).
4. Agganciare la guaina dei comandi (Fig. 4.D) all'apposito fermacavo (Fig. 4.E).

NOTA Allentando il pomolo (Fig. 4.A) è possibile ruotare il manubrio per ridurne l'ingombro all'atto dell'immagazzinaggio.

4.3 SCELTA DEL DISPOSITIVO DI TAGLIO E DELLA SPECIFICA PROTEZIONE

 **Ad ogni dispositivo di taglio deve essere abbinata la protezione specifica, come indicato nella tabella Dati Tecnici.**

Selezionare il dispositivo di taglio più adatto al lavoro da compiere, secondo queste indicazioni di massima:

- **la testina porta filo** può eliminare erba alta e vegetazione non legnosa in prossimità di recinzioni, muri, fondamenta, marciapiedi, attorno ad alberi ecc. o per pulire completamente una particolare area del giardino;
- **le lame a 3 punte, 4 punte e 8 punte** sono adatte al taglio di sterpaglie e piccoli arbusti fino a 2 cm di diametro;
- **la lama a sega (se consentita)** permette il taglio di parti legnose e abbattimento di alberi di piccole dimensioni.

IMPORTANTE *Ogni qualvolta sia necessario cambiare dispositivo di taglio, smontare tutti gli elementi del dispositivo.*

4.4 MONTAGGIO DELLA PROTEZIONE DEL DISPOSITIVO DI TAGLIO

 **Indossare guanti di protezione.**

4.4.1 Montaggio della protezione del dispositivo di taglio (testina porta filo, lama a 3 punte, 4 punte e 8 punte)

IMPORTANTE *Ogni qualvolta si utilizzi questa protezione accertarsi che la piastrina del tubo di trasmissione (Fig. 5.B, Fig. 5.E) sia montata.*

1. Svitare le viti (Fig. 5.A).
2. Posizionare la protezione (Fig. 5.C) in corrispondenza dei fori della piastrina (Fig. 5.B) del tubo di trasmissione (Fig. 5.D).
3. Fissare la protezione (Fig. 5.C) serrando a fondo le viti (Fig. 5.A).

NOTA *Sulla protezione del dispositivo di taglio (Fig. 1.E) è presente il seguente simbolo:*

 Indica il senso di rotazione del dispositivo di taglio.

4.4.2 Montaggio della protezione del dispositivo di taglio (lama a sega, se consentita)

 **Questa protezione non deve essere usata per gli altri dispositivi di taglio.**

1. Rimuovere le protezioni eventualmente utilizzate per gli altri dispositivi di taglio.
2. Posizionare la protezione (Fig. 6.B) in corrispondenza dei fori sul rinvio (Fig. 6.A).
3. Fissare la protezione (Fig. 6.B) serrando a fondo le viti (Fig. 6.C).

4.5 MONTAGGIO/SMONTAGGIO DEL DISPOSITIVO DI TAGLIO

 **Indossare guanti di protezione.**

4.5.1 Montaggio testina porta filo

1.a Tipo I: Con il distanziale (Fig. 7.A.1) correttamente inserito sull'albero, montare la ghiera interna (Fig. 7.A) e l'anello esterno (Fig. 7.D) nel senso indicato, assicurandosi che le scanalature si accoppino perfettamente con quelle del rinvio ad angolo (Fig. 7.B).

1.b Tipo II: Con il distanziale (Fig. 8.A.1) correttamente inserito sull'albero, montare la ghiera interna (Fig. 8.A) nel senso indicato, assicurandosi che le scanalature si accoppino perfettamente con quelle del rinvio ad angolo (Fig. 8.B).

2. Inserire la chiave in dotazione (Fig. 7.C, Fig. 8.C) nell'apposito foro della ghiera interna (Fig. 7.A, Fig. 8.A) e fare ruotare a mano la ghiera stessa spingendo la chiave (Fig. 7.C, Fig. 8.C) fino ad impegnarla nel foro del rinvio ad angolo (Fig. 7.B, Fig. 8.B), bloccando la rotazione.
3. Montare la testina porta filo (Fig. 7.H, Fig. 8.H) avvitandola in senso antiorario.
4. Rimuovere la chiave (Fig. 7.C, Fig. 8.C) per ripristinare la rotazione.

Adeguamento della protezione del dispositivo di taglio:

5. Montare la protezione aggiuntiva (Fig. 7.E, Fig. 8.E) inserendo gli agganci nelle rispettive sedi della protezione del dispositivo di taglio (Fig. 7.F, Fig. 8.F) e premendo fino ad avvertire lo scatto; quindi fissarla per mezzo della vite (Fig. 7.G, Fig. 8.G).

IMPORTANTE *Quando si utilizza la testina porta filo, occorre che sia sempre montata la protezione aggiuntiva (Fig. 7.E, Fig. 8.E), con coltello tagliafilo (Fig. 25.A).*

4.5.2 Smontaggio testina porta filo

1. Inserire la chiave in dotazione (Fig. 7.C, Fig. 8.C) nell'apposito foro della ghiera interna (Fig. 7.A, Fig. 8.A) e fare ruotare a mano la ghiera stessa spingendo la chiave (Fig. 7.C, Fig. 8.C) fino ad impegnarla nel foro del rinvio ad angolo (Fig. 7.B, Fig. 8.B), bloccando la rotazione.
2. Rimuovere la testina porta filo (Fig. 7.H, Fig. 8.H) svitandola in senso orario, facendo attenzione a non sfilare il distanziale (Fig. 7.A.1, Fig. 8.A.1) dall'albero.

4.5.3 Montaggio lama a 3 punte, 4 punte, 8 punte e lama a sega (se consentita)

 **Applicare la protezione alla lama.**

1. Con il distanziale (Fig. 9.A.1, Fig. 10.A.1) correttamente inserito sull'albero, montare la ghiera interna (Fig. 9.A, Fig. 10.A) nel senso indicato, assicurandosi che le scanalature si accoppino perfettamente con quelle del rinvio ad angolo (Fig. 9.B, Fig. 10.B).
2. Montare la lama (Fig. 9.C, Fig. 10.C) e la ghiera esterna (Fig. 9.D, Fig. 10.D) con la parte piana rivolta verso la lama.
3. Inserire la chiave in dotazione (Fig. 9.E, Fig. 10.E) nell'apposito foro, fare ruotare a mano la lama (Fig. 9.C, Fig. 10.C) e spingere la chiave (Fig. 9.E, Fig. 10.E) fino ad impegnarla nel foro del rinvio ad angolo (Fig. 9.B, Fig. 10.B), bloccando la rotazione.
4. Montare la coppa (Fig. 9.F, Fig. 10.F) e avvitare il dado (Fig. 9.G, Fig. 10.G) serrandolo a fondo in senso antiorario (25 Nm).
5. Rimuovere la chiave (Fig. 9.E, Fig. 10.E) per ripristinare la rotazione.

Adeguamento della protezione del dispositivo di taglio:

6. Rimuovere la protezione aggiuntiva (Fig. 9.H - se precedentemente montata), svitando la vite (Fig. 9.J) e sganciando gli agganci inseriti a scatto nella protezione del dispositivo di taglio (Fig. 9.I).

4.5.4 Smontaggio lama a 3 punte, 4 punte, 8 punte e lama a sega (se consentita)

Applicare la protezione alla lama.

1. Inserire la chiave in dotazione (Fig. 9.E, Fig. 10.E) nell'apposito foro, fare ruotare a mano la lama (Fig. 9.C, Fig. 10.C) e spingere la chiave (Fig. 9.E, Fig. 10.E) fino ad impegnarla nel foro del rinvio ad angolo (Fig. 9.B, Fig. 10.B), bloccando la rotazione.
2. Svitare il dado (Fig. 9.G, Fig. 10.G) in senso orario e rimuovere la coppa (Fig. 9.F, Fig. 10.F).
3. Sfilare la ghiera esterna (Fig. 9.D, Fig. 10.D), quindi rimuovere la lama (Fig. 9.C, Fig. 10.C) e la ghiera interna (Fig. 9.A, Fig. 10.A), facendo attenzione a non sfilare il distanziale (Fig. 9.A.1, Fig. 10.A.1) dall'albero.

4.6 MONTAGGIO DEL TUBO DI TRASMISSIONE (MODELLI CON ASTA SEPARABILE)

1. Estrarre il piolo di arresto (Fig. 11.A) e spingere la parte inferiore dell'asta (Fig. 11.B) fino ad avvertire lo scatto del piolo di arresto (Fig. 11.A) nel foro (Fig. 11.C) dell'asta. L'inserimento può essere agevolato ruotando leggermente la parte inferiore (Fig. 11.B) nei due sensi; l'inserimento completo è avvertibile dal piolo (Fig. 11.A) che deve risultare completamente rientrato.
2. Ad inserimento completato, serrare a fondo la manopola (Fig. 11.D).

5. COMANDI DI CONTROLLO

5.1 INTERRUTTORE DI AVVIAMENTO/ARRESTO MOTORE

Consente l'arresto e l'avviamento del motore. L'interruttore ha due posizioni (Fig. 12.A):



STOP - il motore si arresta e non può essere avviato.



START - il motore può essere avviato e messo in funzione.

5.2 LEVA COMANDO ACCELERATORE

Consente di regolare la velocità del dispositivo di taglio.

L'azionamento della leva comando acceleratore (Fig. 12.B) è possibile solo se contemporaneamente viene premuta la leva di sicurezza acceleratore (Fig. 12.C).

La corretta velocità di lavoro si ottiene con la leva comando acceleratore (Fig. 12.B) a fondo corsa.

5.3 LEVA DI SICUREZZA ACCELERATORE

La leva sicurezza acceleratore (Fig. 12.C) consente l'azionamento della leva comando acceleratore (Fig. 12.B).

5.4 IMPUGNATURA DI AVVIAMENTO MANUALE

Consente l'avvio manuale del motore (Fig. 12.D).

5.5 LEVA COMANDO ARRICCHITORE (CHOKE) (SE PRESENTE)

Si utilizza per l'avviamento del motore a freddo. Il comando choke presenta due posizioni (Fig. 12.E):



Posizione A - Il choke è disinnestato (normale funzionamento e avviamento del motore a caldo).



Posizione B - Il choke è innestato (per l'avviamento del motore a freddo).

5.6 PULSANTE COMANDO DISPOSITIVO DI ADESCAMENTO (PRIMER)



Premendo il pulsante in gomma del dispositivo di adescamento si inietta carburante nel carburatore, facilitando così l'avvio del motore (Fig. 12.F).

6. USO DELLA MACCHINA

IMPORTANTE *Le norme di sicurezza da seguire sono descritte al cap. 2. Rispettare scrupolosamente tali indicazioni per non incorrere in gravi rischi o pericoli.*

IMPORTANTE *La macchina viene fornita priva di carburante.*

6.1 OPERAZIONI PRELIMINARI

Prima di utilizzare la macchina:

1. mettere la macchina in posizione orizzontale e ben appoggiata sul terreno;
2. selezionare il dispositivo di taglio più adatto al lavoro da compiere (par. 4.3);
3. effettuare il rifornimento di carburante. Per le modalità e precauzioni sul rifornimento di carburante (vedi par. 7.2 e par. 7.3);
4. indossare correttamente l'imbracatura (vedi par. 6.1.1).

6.1.1 Uso dell'imbracatura

Le cinghie devono essere regolate secondo l'altezza e corporatura dell'operatore.

Usare sempre una imbracatura adeguata al peso della macchina:

- con macchine di peso inferiore a 7,5 kg, possono essere utilizzati i modelli a cinghia singola o doppia;
- con macchine di peso superiore a 7,5 kg, deve essere utilizzato solo il modello a cinghia doppia.

• Modelli a cinghia singola

L'imbracatura deve essere indossata prima di agganciare la macchina all'apposito attacco.

La cinghia (Fig. 13.A) deve passare sopra la spalla sinistra, verso il fianco destro.

La cinghia deve essere indossata con:

- l'appoggio (Fig. 13.A.1), il moschettoni di aggancio della macchina (Fig. 13.A.2), e lo sgancio rapido (Fig. 13.A.3) posti sul lato destro.

• Modelli a cinghia doppia

L'imbracatura deve essere indossata prima di agganciare la macchina all'apposito attacco.

La cinghia (Fig. 13.B) deve essere indossata con:

- l'appoggio (Fig. 13.B.1), il moschettoni di aggancio della macchina (Fig. 13.B.2), e lo sgancio rapido (Fig. 13.B.3) posti sul lato destro.
- lo sgancio rapido sul davanti (Fig. 13.B.3);
- l'incrocio delle cinghie sulla schiena dell'operatore (Fig. 13.B.4);
- le fibbie correttamente allacciate (Fig. 13.B.5).

Le cinghie devono essere tese in modo da distribuire uniformemente il carico sulle spalle.

6.2 CONTROLLI DI SICUREZZA

Eseguire i seguenti controlli di sicurezza e verificare che i risultati corrispondano a quanto riportato nelle tabelle.

 **Effettuare sempre i controlli di sicurezza prima dell'uso.**

6.2.1 Controllo generale

Oggetto	Risultato
Impugnature (Fig. 1.F, Fig. 1.G, Fig. 1.I)	Pulite, asciutte, fissate correttamente e saldamente alla macchina.
Protezione del dispositivo di taglio. (Fig. 1.E)	Adeguata al dispositivo di taglio utilizzato, fissata correttamente e saldamente alla macchina, non usurata/deteriorata o danneggiata.
Punto di attacco dell'imbracatura (Fig. 1.J)	Posizionato correttamente
Sgancio rapido (Fig. 13.A.3, Fig. 13.B.3)	Efficiente. Deve permettere di liberare rapidamente la macchina in caso di pericolo.
Viti sulla macchina e sul dispositivo di taglio	Ben fissate (non allentate)
Dispositivo di taglio (Fig. 1.D.1, Fig. 1.D.2, Fig. 1.D.3, Fig. 1.D.4, Fig. 1.D.5, Fig. 1.D.6)	Non danneggiato o usurato.
Lama metallica (se montata) (Fig. 1.D.2, Fig. 1.D.3, Fig. 1.D.4, Fig. 1.D.5, Fig. 1.D.6)	Ben affilata
Filtro dell'aria (Fig. 23.C)	Pulito
Cavi elettrici e cavo candela	Integri per evitare il generarsi di scintille.
Cappuccio candela (Fig. 12.G)	Integro e correttamente montato sulla candela

6.2.2 Test di funzionamento della macchina

Azione	Risultato
Avviare la macchina (par. 6.3)	Il dispositivo di taglio (Fig. 1.D.1, Fig. 1.D.2, Fig. 1.D.3, Fig. 1.D.4, Fig. 1.D.5, Fig. 1.D.6) non deve muoversi con il motore al regime minimo.

Azione	Risultato
Azionare contemporaneamente la leva comando acceleratore (Fig. 12.B) e la leva di sicurezza acceleratore (Fig. 12.C).	Le leve devono avere un movimento libero, non forzato.
Rilasciare la leva comando acceleratore (Fig. 12.B) e la leva di sicurezza acceleratore (Fig. 12.C)	Le leve devono tornare automaticamente e rapidamente in posizione neutra ed il motore deve tornare al regime minimo.
Premere la leva comando acceleratore (Fig. 12.B)	la leva comando acceleratore rimane bloccata (Fig. 12.B).
Azionare interruttore di avviamento/arresto motore (Fig. 12.A)	L'interruttore deve spostarsi facilmente da una posizione all'altra.

⚠ *Se uno qualsiasi dei risultati si discosta da quanto indicato nelle seguenti tabelle, non è possibile utilizzare la macchina! Consegnare la macchina ad un centro di assistenza per i controlli del caso e per la riparazione.*

6.3 AVVIAMENTO

Prima di avviare il motore:

1. sistemare la macchina in posizione stabile sul terreno;
2. togliere la protezione del dispositivo di taglio (Fig. 1.L) (se impiegata);
3. accertarsi che la lama (Fig. 1.D.2, Fig. 1.D.3, Fig. 1.D.4, Fig. 1.D.5, Fig. 1.D.6) (se impiegata) non tocchi il terreno o altri oggetti.

6.3.1 Avviamento a freddo

⚠ *Per avviamento a "freddo" si intende l'avviamento effettuato dopo almeno 5 minuti dall'arresto del motore o dopo un rifornimento di carburante.*

IMPORTANTE *Per evitare deformazioni, il tubo di trasmissione non deve essere usato come appoggio per la mano o per il ginocchio durante l'avviamento.*

IMPORTANTE *Per evitare rotture, non tirare la fune per tutta la sua lunghezza, non farla strisciare lungo il bordo del foro guida fune e rilasciare gradualmente la manopola, evitando di farla rientrare in modo incontrollato*

1. Portare l'interruttore (Fig. 12.A) in posizione «1».

2. Innestare il choke, portando la leva in posizione «B» (Fig. 12.E).
3. Premere il pulsante comando dispositivo di adescamento (Fig. 12.F) per 10 volte per favorire l'innescio del carburatore. Assicurarsi che il foro sia coperto dal dito quando si preme il comando.
4. Tenere saldamente la macchina sul terreno, con una mano sull'unità motrice, per non perdere il controllo durante l'avviamento (Fig. 14).
5. Tirare lentamente la manopola di avviamento per 10 - 15 cm, fino ad avvertire una certa resistenza, e quindi tirare ulteriormente alcune volte fino ad avvertire i primi scoppi.
6. Disinnestare il choke, portando la leva in posizione «A» (Fig. 12.E).
7. Tirare di nuovo la manopola di avviamento, fino ad ottenere l'accensione regolare del motore.
8. Azionare brevemente la leva comando acceleratore (Fig. 12.B) e portare il motore al minimo.
9. Lasciare girare il motore al minimo per almeno 1 minuto prima di utilizzare la macchina.

IMPORTANTE *Se la manopola della fune di avviamento viene azionata ripetutamente, il motore può ingolfarsi e rendere difficoltoso l'avviamento. In caso di ingolfamento del motore (vedi par. 14).*

6.3.2 Avviamento a caldo

Per l'avviamento a caldo (immediatamente dopo l'arresto del motore), seguire i punti 1 - 2 - 3 - 4 - 6 - 7 della procedura precedente.

6.4 LAVORO

NOTA *Prima di affrontare per la prima volta un lavoro di sfalcio, è opportuno acquisire la necessaria familiarità con la macchina e le tecniche di taglio più opportune provando ad indossare correttamente le imbracature, impugnare saldamente la macchina ed effettuare i movimenti richiesti dal lavoro.*

Per operare con la macchina procedere come di seguito descritto:

- agganciare sempre la macchina all'imbracatura correttamente indossata (vedi par. 6.1.1);
- tenere sempre la macchina saldamente a due mani, tenendo l'unità motrice sul lato destro del corpo ed il gruppo di taglio al di sotto della linea della cintura.

6.4.1 Tecniche di lavoro

6.4.1.a Testina porta filo

 **Utilizzare SOLO fili di nylon.**
L'impiego di fili metallici, fili metallici plastificati e/o non adatti alla testina, può causare serie ferite e lesioni.

 **Non utilizzare la macchina per spazzare, inclinando la testina porta filo. La potenza del motore può scagliare oggetti e piccoli sassi fino a 15 metri o più, causando danni o provocando lesioni a persone.**

a. Taglio in movimento (Falcitura)

Procedere con una andatura regolare, con un movimento ad arco simile alla falce tradizionale, senza inclinare la testina porta filo durante l'operazione (Fig. 15).

Provare dapprima a tagliare alla giusta altezza in una piccola area, per poi ottenere un'altezza di taglio uniforme mantenendo la testina porta filo ad una distanza costante rispetto al dal terreno. Per i tagli più gravosi, può essere utile inclinare di circa 30° a sinistra la testina porta filo.

 **Non operare in questo modo se c'è la possibilità di provocare il lancio di oggetti che possano nuocere a persone, animali o arrecare danni.**

b. Taglio di precisione (Rifilatura)

Tenere la macchina leggermente inclinata in modo che la parte inferiore della testina porta filo non tocchi il terreno e la linea di taglio si trovi nel punto desiderato, tenendo sempre il dispositivo di taglio lontano dall'operatore.

c. Taglio in prossimità di recinzioni / fondamenta

Avvicinare lentamente la testina porta filo a recinzioni, picchetti, rocce, muri ecc., senza colpire con forza (Fig. 16).

Se il filo urta un ostacolo consistente può rompersi o consumarsi; se resta impigliato in una recinzione, può tranciarsi bruscamente. In ogni caso, il taglio attorno a marciapiedi, fondamenta, muri ecc. può causare un'usura del filo superiore al normale.

d. Taglio attorno agli alberi

Camminare attorno all'albero da sinistra verso destra, avvicinandosi lentamente ai tronchi in modo da non urtare il filo contro

l'albero e mantenendo la testina porta filo leggermente inclinata in avanti (Fig. 17). Tenere presente che il filo di nylon può tranciare o danneggiare i piccoli arbusti e che l'urto del filo di nylon contro il tronco di arbusti o alberi con corteccia morbida può danneggiare gravemente la pianta.

6.4.1.b Lama a 3 punte

Iniziare il taglio da sopra la vegetazione, scendendo poi con la lama falciante in modo da tagliare i rami riducendoli in piccoli pezzi (Fig. 18).

6.4.1.c Lama a sega (se consentita)

 **Per l'uso, ove consentito, della lama a sega, occorre montare sempre la specifica protezione (cap. 4.4.2). La lama deve essere sempre ben affilata per ridurre il rischio di contraccolpo.**

 **Nel caso di abbattimento di piccoli alberi, prevedere la direzione di caduta dell'albero tagliato, considerando anche la direzione del vento.**

Per ottenere un buon risultato nell'abbattimento di piccoli alberi, è necessario effettuare il taglio con un movimento rapido verso il ramo o il tronco da tagliare, con il motore al massimo dei giri. Evitare di utilizzare la zona destra della lama poiché in questa zona è alto il rischio di contraccolpi o arresto della lama, dovuto al senso di rotazione (Fig. 19).

6.4.2 Regolazione della lunghezza del filo della testina durante il lavoro

Questa macchina è equipaggiata con una testina a rilascio semi-automatico del filo.

La lunghezza del filo della testina va regolata:

- quando il filo si consuma e diventa più corto;
- quando si avverte una rotazione del motore maggiore del normale;
- quando si nota una diminuzione dell'efficienza di taglio.

Per rilasciare nuovo filo:

- battere la testina porta filo contro il terreno (Fig. 20) con la leva comando acceleratore premuta a fondo corsa;
- il filo viene rilasciato automaticamente e il coltello taglia filo (Fig. 26.A) taglia la lunghezza in eccesso.

6.5 CONSIGLI PER L'UTILIZZO

Durante l'uso, è opportuno rimuovere periodicamente l'erbaccia che avvolge

la macchina, in modo da evitare il surriscaldamento del motore (Fig. 1.A), dovuto all'erba impigliata sotto la protezione del dispositivo di taglio (Fig. 1.E).

Procedere come di seguito descritto:

- arrestare la macchina (par. 6.6);
- scollegare il cappuccio della candela (cap. 8.3);
- indossare guanti da lavoro;
- rimuovere l'erba impigliata con un cacciavite, per permettere che il motore venga correttamente raffreddato.

NOTA Durante le prime 6-8 ore di esercizio della macchina, evitare di utilizzare il motore al massimo dei giri.

6.6 ARRESTO

Per arrestare la macchina:

- rilasciare la leva comando acceleratore (Fig. 12.B) e lasciare girare il motore al minimo per qualche secondo;
- portare l'interruttore (Fig. 12.A) in posizione «O»;
- attendere l'arresto del dispositivo di taglio.

⚠ Dopo aver portato l'acceleratore al minimo, occorrono diversi secondi prima che il dispositivo di taglio si arresti.

IMPORTANTE Arrestare sempre la macchina durante gli spostamenti fra zone di lavoro.

⚠ Il motore potrebbe essere molto caldo subito dopo lo spegnimento. Non toccare. Vi è il pericolo di ustioni.

6.7 DOPO L'UTILIZZO

- A dispositivo di taglio fermo applicare la protezione lama.
- Lasciare raffreddare il motore prima di collocare la macchina in un qualsiasi ambiente.
- Effettuare la pulizia (par. 7.4).
- Controllare che non ci siano componenti allentati o danneggiati. Se necessario, sostituire i componenti danneggiati e serrare eventuali viti e bulloni allentati.

IMPORTANTE Arrestare la macchina (par. 6.6), e montare la protezione alla lama ogniqualvolta si lascia la macchina incustodita.

7. MANUTENZIONE ORDINARIA

7.1 GENERALITÀ

IMPORTANTE Le norme di sicurezza da seguire sono descritte al cap. 2. Rispettare scrupolosamente tali indicazioni per non incorrere in gravi rischi o pericoli.

⚠ Prima di iniziare qualsiasi intervento di manutenzione:

- arrestare la macchina;
- staccare il cappuccio della candela (cap. 8.3);
- a dispositivo di taglio fermo applicare la protezione lama (tranne i casi di intervento sulla stessa);
- lasciare raffreddare il motore prima di collocare la macchina in un qualsiasi ambiente;
- indossare indumenti adeguati, guanti da lavoro e occhiali di protezione;
- leggere le relative istruzioni;

- Le frequenze ed i tipi di intervento sono riassunti nella "Tabella manutenzioni" (vedi cap. 13). La tabella ha lo scopo di aiutarvi a mantenere in efficienza e sicurezza la vostra macchina. In essa sono richiamati i principali interventi e la periodicità prevista per ciascuno di essi. Eseguire la relativa azione a seconda della prima scadenza che si verifica.
- L'utilizzo di ricambi e accessori non originali potrebbe avere effetti negativi sul funzionamento e sulla sicurezza della macchina. Il costruttore declina qualsiasi responsabilità in caso di danni o lesioni causati da detti prodotti.
- I ricambi originali vengono forniti dalle officine di assistenza e dai rivenditori autorizzati.

IMPORTANTE Tutte le operazioni di manutenzione e di regolazione non descritte in questo manuale devono essere eseguite dal vostro Rivenditore o da un Centro specializzato.

7.2 CARBURANTI E LUBRIFICANTI

Questa macchina è dotata di un motore a quattro tempi che NON richiede alcuna aggiunta di olio alla benzina.

IMPORTANTE L'aggiunta di olio alla benzina danneggia il motore e comporta il decadimento della garanzia.

IMPORTANTE Usare solo carburanti e lubrificanti di qualità per mantenere le prestazioni e garantire la durata degli organi meccanici.

7.2.1 Caratteristiche della benzina

Usare solo benzina senza piombo (benzina verde) con numero di ottano non inferiore a 90 N.O.

IMPORTANTE La benzina verde tende a creare depositi nel contenitore se conservata per più di 2 mesi. Utilizzare sempre benzina fresca!

7.2.2 Caratteristiche dell'olio

Impiegare solo olio di ottima qualità, specifico per motori a quattro tempi, altamente detergente, con classificazione SF-SG e viscosità SAE 10W30.

IMPORTANTE L'uso di un olio non detergente, inadeguato o di caratteristiche diverse da quelle indicate, danneggia il motore e comporta il decadimento della garanzia.

Presso il vostro Rivenditore sono disponibili olii appositamente studiati per questo tipo di motore, in grado di garantire una elevata protezione e una lunga efficienza del motore.

7.3 RIFORNIMENTO DEL CARBURANTE

Prima di eseguire il rifornimento:

1. Sistemare la macchina in piano, in posizione stabile, con il tappo del serbatoio in alto (Fig. 12.G).

NOTA Sul tappo del serbatoio (Fig. 11.G) è presente il seguente simbolo:



Serbatoio

2. Pulire il tappo del serbatoio e la zona circostante per evitare di immettere sporcizia durante il rifornimento.
3. Aprire con cautela il tappo del serbatoio per scaricare gradualmente la pressione.
4. Eseguire il rifornimento mediante un imbuto, evitando di riempire il serbatoio fino all'orlo.

7.4 RABBOCCO DELL'OLIO

IMPORTANTE Non avviare il motore e non usare la macchina se il livello dell'olio non è sufficiente.

Per controllare il livello dell'olio:

1. Sistemare la macchina in piano, in posizione stabile, con il tappo del serbatoio in alto (Fig. 21).
2. Svitare il tappo del serbatoio e verificare che il livello dell'olio raggiunga il filo del bocchettone di riempimento.

7.5 PULIZIA DELLA MACCHINA E DEL MOTORE

Pulire sempre la macchina dopo l'uso.

Per ridurre il rischio di incendio:

- mantenere la macchina ed in particolare il motore liberi da residui d'erba, foglie o grasso eccessivo;
- pulire frequentemente le alette del cilindro con aria compressa e liberare la zona del silenziatore da segatura, ramoscelli, foglie o altri detriti.

Per evitare il surriscaldamento e danni al motore, le griglie di aspirazione dell'aria di raffreddamento devono essere sempre mantenute pulite e libere da segatura e detriti.

7.6 DADI E VITI DI FISSAGGIO

- Mantenere serrati dadi e viti, per essere certi che la macchina sia sempre in condizioni sicure di funzionamento.
- Controllare regolarmente che le impugnature siano saldamente fissate.

8. MANUTENZIONE STRAORDINARIA

8.1 LUBRIFICAZIONE DEL RINVIO AD ANGOLO

Lubrificare con grasso a base di litio. Togliere la vite (Fig. 22.A) ed inserire il grasso facendo ruotare manualmente l'albero fino a quando il grasso fuoriesce; quindi rimontare la vite (Fig. 22.A).

8.2 PULIZIA DEL FILTRO ARIA

IMPORTANTE La pulizia del filtro aria è essenziale per il buon funzionamento e la durata della macchina. Non lavorare senza filtro o con un filtro danneggiato, per non arrecare danni irreparabili al motore.

Per pulire il filtro:

Tipo I

1. Premere la linguetta (Fig. 23.A) e rimuovere il coperchio (Fig. 23.B) e quindi l'elemento filtrante (Fig. 23.C).
2. Lavare l'elemento filtrante (Fig. 23.C) con acqua e sapone. Non usare benzina o altri solventi.
3. Lasciare asciugare il filtro all'aria.
4. Rimontare l'elemento filtrante (Fig. 23.C) e il coperchio (Fig. 23.B).

Tipo II

1. Svitare la vite (Fig. 23.D), smontare il coperchio (Fig. 23.A) e rimuovere l'elemento filtrante (Fig. 23.C);
2. Lavare l'elemento filtrante (Fig. 23.C) con acqua e sapone. Non usare benzina o altri solventi.
3. Lasciare asciugare il filtro all'aria.
4. Rimontare l'elemento filtrante (Fig. 23.C) e il coperchio (Fig. 23.B), riavvitando la vite (Fig. 23.D).

8.3 CANDELA

Per smontare e pulire la candela:

1. Allentare la vite (Fig. 24.A) e smontare il coperchio (Fig. 24.B).
2. Scollegare il cappuccio (Fig. 24.C) e smontare la candela.
3. Pulire la candela rimuovendo eventuali depositi con uno spazzolino metallico (Fig. 24.D). Controllare e ripristinare la corretta distanza fra gli elettrodi (Fig. 24.E).
4. Rimontare la candela serrandola a fondo con la chiave in dotazione e rimontare il coperchio (Fig. 24.B) riavvitando la vite (Fig. 24.A).

La candela deve essere sostituita con una di analoghe caratteristiche nel caso di elettrodi bruciati o isolante deteriorato.

8.4 MANUTENZIONE DEL DISPOSITIVO DI TAGLIO

Durante gli interventi sul Dispositivo di taglio, fare attenzione che il Dispositivo di taglio può muoversi, anche se il cavo della candela è staccato.

Su questa macchina è previsto l'impiego di dispositivi di taglio riportanti il codice indicato nella tabella Dati Tecnici.

Data l'evoluzione del prodotto, i dispositivi di taglio indicati nella tabella Dati Tecnici potrebbero essere sostituiti nel tempo

da altri, con caratteristiche analoghe di intercambiabilità e sicurezza di funzionamento.

 **Non toccare il dispositivo di taglio fintanto che non sia stato scollegato il cavo candela e che il dispositivo di taglio non sia completamente fermo.**

 **Indossare guanti di protezione.**

8.4.1 Affilatura/Equilibratura della lama

 **Per ragioni di sicurezza, è opportuno che l'affilatura ed equilibratura siano eseguite da un Centro specializzato, che dispone della competenza e delle attrezzature idonee ad eseguire l'operazione, senza rischiare di danneggiare la lama e di renderla insicura durante l'utilizzo.**

Le lame a 3 punte sono utilizzabili da entrambi i lati. Quando un lato delle punte è usurato, è possibile girare la lama e utilizzare l'altro lato delle punte. Quando entrambi i lati delle punte risultano usurati bisogna far eseguire l'affilatura.

8.4.2 Sostituzione della lama

 **La lama non deve mai essere riparata, ma è necessario sostituirla appena si notano inizi di rottura o se si supera il limite di affilatura.**

Per le operazioni di sostituzione vedi cap. 4.5.3, cap. 4.5.4.

8.4.3 Sostituzione del filo della testina porta filo

Seguire la sequenza indicata nella (Fig. 25).

8.5 AFFILATURA DEL COLTELLO TAGLIAFILO

1. Rimuovere il coltello tagliafilo (Fig. 26.A) dalla protezione (Fig. 26.B), svitando le viti (Fig. 26.C).
2. Fissare il coltello tagliafilo (Fig. 26.A) in una morsa e procedere all'affilatura utilizzando una lima piatta facendo attenzione a mantenere l'angolo di taglio originale.
3. Rimontare il coltello tagliafilo (Fig. 26.A) sulla protezione (Fig. 26.B).

8.6 REGOLAZIONE DEL MINIMO

⚠ *Se il dispositivo di taglio si muove con il motore al minimo, occorre contattare il vostro Rivenditore per la corretta regolazione del motore:*

8.7 CARBURATORE

Il carburatore è regolato in fabbrica in modo da ottenere le massime prestazioni in ogni situazione di utilizzo, con la minima emissione di gas nocivi, nel rispetto delle normative vigenti.

Nel caso di prestazioni scarse, rivolgersi al vostro Rivenditore per una verifica della carburazione e del motore.

9. RIMESSAGGIO

IMPORTANTE *Le norme di sicurezza da seguire durante le operazioni di rimessaggio sono descritte al par. 2.4. Rispettare scrupolosamente tali indicazioni per non incorrere in gravi rischi o pericoli.*

Quando la macchina deve essere rimessata per un periodo superiore a 2-3 mesi occorre attuare alcuni accorgimenti per evitare difficoltà alla ripresa del lavoro o danni permanenti al motore. Prima di riporre la macchina:

1. Svuotare il serbatoio del carburante all'aperto e a motore freddo.
2. Avviare il motore e tenerlo in moto al minimo fino all'arresto, in modo da consumare tutto il carburante rimasto nel carburatore.
3. Lasciare raffreddare il motore.
4. Staccare il cappuccio della candela (cap. 8.3).
5. Pulire accuratamente la macchina.
6. Verificare che la macchina non presenti danni. Se necessario, contattare il centro di assistenza autorizzato.
7. Rimessare la macchina:
 - in un ambiente asciutto;
 - al riparo dalle intemperie;
 - con la protezione lama correttamente montata;
 - in un luogo inaccessibile ai bambini;
 - assicurandosi di aver rimosso chiavi o utensili usati per la manutenzione.

Al momento di rimettere in funzione la macchina, predisporre la macchina come indicato nel capitolo "6. Uso della macchina".

10. MOVIMENTAZIONE E TRASPORTO

Quando si movimentata o si trasporta la macchina occorre:

- Arrestare la macchina.
- Staccare il cappuccio della candela (Fig. 12.G).
- Indossare robusti guanti da lavoro.
- A dispositivo di taglio fermo applicare la protezione lama.
- Afferrare la macchina unicamente dalle impugnature e orientare il dispositivo di taglio nella direzione contraria al senso di marcia.

Quando si trasporta la macchina con un automezzo, occorre:

- posizionarla in modo da non costituire pericolo per nessuno;
- bloccarla saldamente al mezzo di trasporto mediante funi o catene per evitarne il ribaltamento con possibile danneggiamento e fuoriuscita di carburante.

11. ASSISTENZA E RIPARAZIONI

Questo manuale fornisce tutte le indicazioni necessarie per la conduzione della macchina e per una corretta manutenzione di base eseguibile dall'utilizzatore. Tutti gli interventi di regolazione e manutenzione non descritti in questo manuale devono essere eseguiti presso il vostro Rivenditore o un Centro specializzato, che dispone delle conoscenze e delle attrezzature necessarie affinché il lavoro sia correttamente eseguito, mantenendo il grado di sicurezza e le condizioni originali della macchina. Operazioni eseguite presso strutture inadeguate o da persone non qualificate comportano in decadimento di ogni forma di Garanzia e di ogni obbligo o responsabilità del Costruttore.

- Solo le officine di assistenza autorizzate possono effettuare le riparazioni e la manutenzione in garanzia.
- Le officine di assistenza autorizzate utilizzano esclusivamente ricambi originali. I ricambi e gli accessori originali sono stati sviluppati appositamente per le macchine.
- I ricambi e gli accessori non originali non sono approvati, l'impiego di ricambi ed accessori non originali fa decadere la garanzia.
- Si raccomanda di affidare la macchina una volta all'anno ad un'officina di assistenza autorizzata per la manutenzione, l'assistenza e il controllo dei dispositivi di sicurezza.

12. COPERTURA DELLA GARANZIA

La garanzia copre tutti i difetti dei materiali e di fabbricazione. L'utilizzatore dovrà seguire attentamente tutte le istruzioni fornite nella documentazione allegata.

La garanzia non copre i danni dovuti a:

- Mancata familiarizzazione con la documentazione di accompagnamento.
- Disattenzione.
- Uso e montaggio impropri o non consentiti.
- Utilizzo di pezzi di ricambio non originali.

- Utilizzo di accessori non forniti o non approvati dal costruttore.

La garanzia non copre inoltre:

- La normale usura di materiali di consumo come dispositivi di taglio, bulloni di sicurezza.
- Normale usura.

L'acquirente è protetto dalle proprie leggi nazionali. I diritti dell'acquirente previsti dalle proprie leggi nazionali non sono in alcun modo limitati dalla presente garanzia.

13. TABELLA MANUTENZIONI

Intervento	Periodicità		Paragrafo
	Prima volta	Successivamente ogni	
MACCHINA			
Controllo di tutti i fissaggi	-	Prima di ogni uso	7.6
Controlli di sicurezza / Verifica dei comandi	-	Prima di ogni uso	6.2
Pulizia generale e controllo	-	Al termine di ogni uso	7.5
Lubrificazione del rinvio ad angolo	-	15 ore	8.1
MOTORE			
Controllo/rabbocco livello carburante	-	Prima di ogni uso	7.3
Controllo/rabbocco livello olio	-	Prima di ogni uso	7.4
Sostituzione olio	10 ore / 1 mese	50 ore / 6 mesi	7.4
Pulizia generale e controllo	-	Al termine di ogni uso	7.4
Pulizia del filtro aria	-	25 ore / 3 mesi	8.2
Sostituzione del filtro aria(**sostituire solo il tipo con cartuccia in carta (GX35, GX50))	-	100 ore / dopo ogni stagione	8.2
Pulizia della candela	-	100 ore / dopo ogni stagione	8.4
Sostituzione candela	-	300 ore / ogni 2 stagioni	8.4
Sostituzione del filtro carburante	-	100 ore / dopo ogni stagione	*

* Interventi che devono essere eseguiti dal Vostro Rivenditore o da un Centro di assistenza autorizzato

14. IDENTIFICAZIONE INCONVENIENTI

INCONVENIENTE	CAUSA PROBABILE	RIMEDIO
1. Il motore non si avvia o non si mantiene in moto	Procedura di avviamento non corretta.	Seguire le istruzioni (vedi cap. 6.3)
	Candela sporca o distanza fra gli elettrodi non corretta	Controllare la candela (vedi par. 8.4).
	Filtro aria otturato	Pulire e/o sostituire il filtro (vedi par. 8.3).
	Problemi di carburazione	Contattare il centro di assistenza autorizzato.
2. Il motore si avvia ma ha poca potenza.	Filtro aria otturato	Pulire e/o sostituire il filtro (vedi par. 8.3).
	Problemi di carburazione	Contattare il centro di assistenza autorizzato.
3. Il motore ha un funzionamento irregolare o non ha potenza sotto carico	Candela sporca o distanza fra gli elettrodi non corretta	Controllare la candela (vedi par. 8.4).
	Problemi di carburazione	Contattare il centro di assistenza autorizzato.
4. Il motore ha una fumosità eccessiva	Problemi di carburazione	Contattare il centro di assistenza autorizzato.
5. Ingolfamento del motore	La manopola di avvianeto è stata azionata ripetutamente con lo starter inserito,	Smontare la candela (Fig. 24) e tirare dolcemente la manopola della fune di avviamento (Fig. 12.I) per eliminare l'eccesso di carburante; quindi asciugare gli elettrodi della candela e rimontarla sul motore.
6. Il dispositivo di taglio si muove con il motore al minimo	Regolazione errata della carburazione	Contattare il centro di assistenza autorizzato.
7. La macchina comincia a vibrare in modo anomalo	Danneggiamento o parti allentate.	Fermare la macchina e staccare il cavo della candela (Fig. 12.H.). Verificare eventuali danneggiamenti. Controllare se vi siano parti allentate e serrarle. Provvedere alle verifiche, sostituzioni o riparazioni presso un il centro di assistenza autorizzato.
8. La macchina ha colpito un corpo estraneo	Danneggiamento o parti allentate.	Fermare la macchina e staccare il cavo della candela (Fig. 12.H.). Verificare eventuali danneggiamenti. Controllare se vi siano parti allentate e serrarle. Provvedere alle verifiche, sostituzioni o riparazioni presso un il centro di assistenza autorizzato.

Se gli inconvenienti perdurano dopo aver applicato i rimedi descritti, contattare il vostro Rivenditore.



СЪДЪРЖАНИЕ

1. ИНФОРМАЦИЯ ОТ ОБЩ ХАРАКТЕР	1
2. ПРАВИЛА ЗА БЕЗОПАСНОСТ	2
3. ЗАПОЗНАВАНЕ С МАШИНАТА.....	5
3.1 Описание на машината и предвидено използване	5
3.2 Знаци за безопасност	5
3.3 Идентификационен етикет на продукта.....	6
3.4 Основни компоненти	6
4. МОНТИРАНЕ	7
4.1 Компоненти за монтиране.....	7
4.2 Монтаж на ръкохватките	7
4.3 Избор на инструмента за рязане и на специфичната защита	8
4.4 Монтаж защитата на инструмента за рязане	8
4.5 Монтиране/Демонтиране на инструмента за рязане.....	8
4.6 Монтиране на трансмисионната тръба (модел с отделящ се прът).....	10
5. КОМАНДИ ЗА УПРАВЛЕНИЕ.....	10
5.1 Превключвател за включване/изключване на двигателя	10
5.2 Лост за управление на ускорителя.....	10
5.3 Лост за безопасност на ускорителя	10
5.4 Ръкохватка за ръчно задействане.....	10
5.5 Лост за управление на дросела (Choke) ..	10
5.6 Бутон за управление на устройството за заливане преди пускане в действие (Primer)	10
6. ИЗПОЛЗВАНЕ НА МАШИНАТА.....	10
6.1 Предварителни операции.....	11
6.2 Проверки за безопасност.....	11
6.3 Задействане	12
6.4 Работа	13
6.5 Съвети за използването	14
6.6 Спиране	14
6.7 След употреба	14
7. ОБИКНОВЕНА ПОДДРЪЖКА	14
7.1 Информация от общ характер.....	14
7.2 Горива и смазочни материали.....	15
7.3 Зареждане с гориво.....	15
7.4 Доливане на масло.....	15
7.5 Почистване на машината и на двигателя .	15
7.6 Фиксиращи гайки и винтове.....	16
8. ИЗВЪНРЕДНА ПОДДРЪЖКА	16
8.1 Смазване на ъгловата предавка	16
8.2 Почистване на въздушния филтър	16
8.3 Свещ	16
8.4 Поддръжка на инструмента за рязане	16
8.5 Наточване на ножа за срязване на корда	17
8.6 Настройка на минимум	17
8.7 Карбуратор	17
9. ПРИБИРАНЕ ЗА СЪХРАНЕНИЕ.....	17

10. ПРЕМЕСТВАНЕ И ТРАНСПОРТИРАНЕ.....	18
11. ТЕХНИЧЕСКО ОБСЛУЖВАНЕ И ПОПРАВКИ..	18
12. ГАРАНЦИОННО ПОКРИТИЕ.....	18
13. ТАБЛИЦА НА ОПЕРАЦИИТЕ ПО ПОДДРЪЖКАТА	19
14. ИДЕНТИФИЦИРАНЕ НА НЕИЗПРАВНОСТИ... 19	

1. ИНФОРМАЦИЯ ОТ ОБЩ ХАРАКТЕР

1.1 КАК ДА СЕ ЧЕТЕ РЪКОВОДСТВОТО

В текста на ръководството, някои параграфи, които съдържат особено важна информация за безопасността или функционирането, са отбелязани по различен начин според следния критерий:

ЗАБЕЛЕЖКА или **ВАЖНО** предоставя уточнения или други елементи по отношение на цитираното по-горе, с цел да се избегне повреждане на машината или нанасяне на щети.

Символът  показва опасност. Неспазването на предупреждението води до възможността от лични наранявания или наранявания на трети лица и/или нанасяне на щети.

.....

- Параграфите отбелязани с квадрат
- със сив точков контур, указват
- опционални характеристики, които не са
- предвидени за всички модели, описани
- в това ръководство. Проверете дали
- съответната техническа характеристика
- е предвидена за Вашия модел.

.....

Всички указания “преден”, “заден”, “десен” и “ляв” се отнасят до работната позиция на оператора.

1.2 СПРАВКИ

1.2.1 Фигури

Фигурите в тези инструкции за експлоатация са номерирани 1, 2, 3, и т.н. Компонентите посочени на фигурите са отбелязани с буквите А, В, С и т.н.

Справката за компонента С на фигура 2 се посочва с надписа: “Вж. фиг. 2.С” или просто “(фиг. 2.С)”. Фигурите са индикативни. Действителните части може да се различават от тези, които са показани на фигурата.

1.2.2 Заглавия

Ръководството е разделено на глави и параграфи. Заглавието на параграф “2.1 Обучение” е подзаглавие на “2. Правила за безопасност”. Отнасянията до заглавия или параграфи са отбелязани със съкращението “гл.” или “пар.” и съответния номер. Например: “гл. 2” или “пар. 2.1”.

2. ПРАВИЛА ЗА БЕЗОПАСНОСТ

2.1 ОБУЧЕНИЕ

⚠ Разучете и свиннете с командите и с подходящото използване на машината. Научете се да изключвате бързо машината. Неспазването на предупрежденията и инструкциите може да причини инциденти и/или сериозни наранявания.

- Националното законодателство може да ограничи използването на машината.
- Никога не позволявайте машината да бъде използвана от деца или от хора, които не са запознати достатъчно с инструкциите. Местните закони може да предвиждат минимална възраст за право на използване.
- Да не се използва никога машината, ако потребителя е уморен или неразположен, или е приел лекарства, наркотици, алкохол или вредни за рефлексите и вниманието му вещества.
- Не забравяйте, че операторът или този, който използва машината е отговорен за инциденти и непредвидени ситуации, които могат да се случат на други хора или на тяхна собственост. Част от отговорността на потребителя е преценката на възможните рискове на терена, по който трябва да се работи, както и вземането на всички предпазни мерки, необходими за гарантиране на неговата безопасност и тази на другите хора, особено, когато се работи по наклони, неравни, хлъзгави или нестабилни терени.
- В случай, че искате да дадете или заемете машината на някого, убедете

се, че потребителят се е запознал с инструкциите за експлоатация, съдържащи се в настоящото ръководство.

2.2 ПРЕДВАРИТЕЛНИ ОПЕРАЦИИ

Лични предпазни средства (ЛПС)

- Носете предпазни прилепнали дрехи снабдени със защита против порязване, антивибрационни ръкавици, каска, защитни очила, маски против прах, антифони за предпазване на слуха и обувки против сръзване с противохлъзгащи се подметки.
- Не носете шалове, ризи, колиета, гривни, дрехи с развяващи се части или снабдени с връзки, както и вратовръзки и висящи или широки аксесоари, които биха могли да се оплетат в машината или в предмети или материали, които се намират на работното място.
- Ако имате дълги коси, вържете ги по подходящ начин.

Работна зона / Машин

- Прегледайте внимателно цялата работна зона и отстранете всичко, което може да бъде изхвърлено от машината или може да повреди инструмента за рязане/въртящите се органи (камъни, клони, железни жици, кокали и т.н.).

Двигатели с вътрешно горене: гориво

- **⚠ ОПАСНОСТ!** Бензинът е много леснозапалим.
 - Съхранявайте горивото в специални контейнери, предназначени за такова използване, на сигурни места, далеч от източници на топлина или свободен пламък.
 - Не оставяйте контейнерите на места, достъпни за деца.
 - Оставяйте празните съдове без остатъци от трева, листа или излишна грес.
 - Не пушете по време на зареждане или доливане на гориво, както и всеки път, когато се работи с горивото.
 - Долейте горивото като работите с фуния, на открито място.
 - Да се избягва вдишването на пари на горивото.
 - Не прибавяйте гориво и не махайте пробката, ако двигателят работи или е топъл.
 - Отваряйте бавно пробката на резервоара, с цел да се освободи постепенно вътрешното налягане.
 - Не приближавайте пламък до отвора на резервоара, за да проверите неговото съдържание.

- Ако изтича гориво, не включвайте двигателя, а отдалечете машината от мястото, където е изтекло горивото и избягвайте да създавате възможност за пожар, докато горивото не се изпари и бензиновите пари се разнесат.
- Винаги поставяйте и затягайте добре пробките на резервоара и на съда за гориво.
- Почистете незабавно всякаква следа от гориво, разлято върху машината или на земята.
- Не включвайте машината на мястото, където е извършено зареждането; включването на двигателя трябва да стане на разстояние най-малко 3 метра от мястото, където е извършено зареждането с гориво.
- Избягвайте контакт на горивото с работното облекло и, в такъв случай се преоблечете, преди задействате двигателят.

2.3 ПО ВРЕМЕ НА ИЗПОЛЗВАНЕ

Работна зона

- Не задействайте двигателят в затворени пространства, където може да се акумулират опасни пари на въглероден оксид. Задействането на двигателя трябва да се извършва на открито или добре проветриво място. Не забравяйте, че изгорелите газове са токсични.
- По време на задействие на машината, не насочвайте заглушителя, следователно изгорелите газове към леснозапалими материали.
- Не използвайте машината във взривоопасна среда и в присъствие на запалими течности, газове или прах. Електрически контакти или механични триения могат да породят искри, които могат да запалят прах или пари.
- Работете само на дневна светлина или при добро изкуствено осветление и условия на добра видимост.
- Отдалечете хора, деца и животни от работната зона. Необходимо е децата да се наблюдават от друг възрастен.
- Убедете се, че няма други хора на поне 15 метра от радиуса на действие на машината или поне на 30 метра при по-значителни рязания;
- Избягвайте, доколкото е възможно, работа на влажен и хлъзгав терен и неравни или стръмни места, които не осигуряват устойчива позиция на оператора по време на работа.
- Обърнете особено внимание на неравностите на земята (издатини,

- вдълбнатини), наклони, скрити опасности и за наличието на евентуални опасности, които биха могли да ограничат видимостта.
- Внимавайте много в близост до пропадания, канавки или насипи.
- Работете напречно на наклона и никога по посока нагоре/надолу, като обърнете особено внимание при промяна на посоката, като се уверите в стабилността на вашата опорна точка и стойте винаги в долната част на инструмента за рязане.
- Когато машината се използва близо до пътя, обърнете внимание на движението по пътя.

Поведение

- По време на работа машината трябва винаги да се държи здраво с две ръце, като задвижващия модул се намира отясно на тялото, а групата за рязане е под нивото на колана.
- Заемете неподвижно и стабилно положение и бъдете винаги внимателни.
- Не тичайте никога, а ходете.
- По време на работа дръжте машината винаги закачена на коланите.
- Дръжте ръцете и краката си винаги далеч от инструмента за рязане, както по време на включването, така и по време на използване на машината.
- Внимание: инструмента за рязане продължава да се върти в продължение на няколко секунди след изключването или след изгасването на двигателя.
- Внимавайте за възможно излитане на материали, причинено от режещия инструмент.
- Обърнете внимание да не ударите силно инструмента за рязане в чужди тела/препятствия. Ако инструмента за рязане срещне препятствие /предмет, това може да предизвика отскачане (kickback). Този контакт може да предизвика бързо отскачане в обратна посока, избухвайки инструмента за рязане нагоре и към оператора. И в двата случая, отскачът може да предизвика загуба на контрол върху машината, което води до сериозни последствия. За да се избегне това, вземете необходимите предпазни мерки, които са изложени тук по-долу:
 - Дръжте машината здраво, с двете ръце и разположете вашето тяло и ръце в положение, което ви позволява да устоите на силите на противоудара.
 - Не протягайте ръцете много нагоре и не режете над линията на колана.
 - Използвайте единствено инструменти за рязане, указани от производителя.

- Придържайте се към инструкциите на производителя, отнасящи се за поддръжката на инструмента за рязане.
- Внимавайте да не се нараните с какъвто и да е инструмент, предназначен за рязане на кордата.
- Внимание: режещият елемент продължава да се върти и след изключване на мотора.
- Не пипайте части на двигателя, които по време на работа се загреват. Риск от изгаряния.
- За да избегнете риска от пожар, не оставяйте машината с топъл мотор сред листа, суха трева или друг леснозапалим материал.
- **⚠** В случай на счупвания или инциденти по време на работа, спрете незабавно двигателя и отдалечете машината по такъв начин, че да не предизвикате допълнителни щети; в случай на инциденти с лични увреждания или инциденти с трети лица, активирайте незабавно процедурите за бърза медицинска помощ, които са най-подходящи за създалата се ситуация и се обърнете към здравна служба за необходимото лечение. Отстранете старателно евентуални отпадъци, които могат да нанесат щети или увреждания на хора или животни, ако не бъдат забелязани.
- **⚠** Нивото на шум и вибрации, указано в настоящите инструкции, представлява максималните стойности при употреба на машината. Ползването на разцентрован елемент за рязане, прекалено високата скорост на движение, липсата на поддръжка, влияят чувствително на отделияното на шум и вибрации. Необходимо е, следователно, да се предприемат превантивни мерки за отстраняване на възможни щети, дължащи се на висок шум и вибрации; погрижете се за поддръжка на машината, слагайте антифони, правете паузи по време на работа.
- **⚠** Продължителното излагане на вибрации може да доведе до увреждания и смущения на нервната и кръвоносната система (познати и като «Синдром на Рейноуд» или «бяла ръка»), особено за страдащите от смущения на кръвоносната система. Симптомите може да засягат ръцете, китките, пръстите и се проявяват със загуба на чувствителността, изтръпване, сърбеж, болка, загуба на цвят или структурни промени на кожата. Тези ефекти може да се усилят от ниските температури на околната среда и/или от прекалено стискане на дръжките. При проява на симптомите, трябва

да се намали времето на употреба на машината и да се посъветвате с лекар.

Ограничения при използването

- Машината не трябва да се използва от хора, които не са в състояние да я държат здраво с две ръце и/или да стоят стабилно в равновесие на краката си по време на работа.
- Никога не използвайте машината с повредени или липсващи защиты, или неправилно позиционирани.
- Не модифицирайте регулировките на двигателя и не го претоварвайте. Ако двигателят работи на прекалено високи обороти, се увеличава риска от лични наранявания.
- Не подлагайте машината на прекалено натоварване и не използвайте машина с малък капацитет за тежка работа; използването на подходяща за целта машина намалява риска и увеличава производителността.

2.4 ПОДДРЪЖКА, ПРИБИРАНЕ ЗА СЪХРАНЕНИЕ И ТРАНСПОРТИРАНЕ

Извършването на правилна поддръжка и прибиране за съхранение, запазва безопасността на машината и нивото на нейната производителност.

⚠ Никога не използвайте машината с износени или повредени части. Повредените или износени части трябва да бъдат заменени, а не поправени. Използвайте само оригинални резервни части: използването на неоригинални резервни части и/или неправилно монтирани, застрашава безопасността на машината, може да причини инциденти или лични наранявания, както и снема от Производителя всички задължения или отговорност.

Поддръжка

- За да се намали опасността от пожар, проверявайте редовно за течове на масло и/или гориво.
- По време на регулиране на машината, обърнете внимание пръстите ви да не останат захванати между движещия се инструмент за рязане и неподвижните части на машината.

Прибиране за съхранение

- Не прибирайте машината за съхранение с гориво в резервоара, в помещение, където парите на горивото могат да достигнат пламък, искра или източник на топлина.

- За да се намали опасността от пожар, не оставяйте съдове с остатъчен материал в помещението.

2.5 ОПАЗВАНЕ НА ОКОЛНАТА СРЕДА

Опазването на околната среда

трябва да бъде приоритет и важен аспект при употребата на машината, в полза на гражданското общество и на средата, в която живеем.

- Избягвайте да притеснявате съседите.
- Използвайте машината само по разумно време (не рано сутрин или късно вечер, когато може да обезпокоите хората).
- Следвайте стриктно местните норми за изхвърляне на опаковките, маслата, горивото, филтрите, износените части или който и да е елемент, който може силно да замърси околната среда; тези отпадъци не могат да бъдат изхвърляни в боклука, а трябва да бъдат отделени и предавани в специалните центрове, където ще се осъществи рециклиране на материалите.
- Следвайте стриктно местните норми за изхвърлянето на отпадъчни материали.
- В момента на изваждане от употреба, не захвърляйте машината в околната среда, а се обърнете към събирателен пункт, съгласно действащите местни разпоредби.

3. ЗАПОЗНАВАНЕ С МАШИНАТА

3.1 ОПИСАНИЕ НА МАШИНАТА И ПРЕДВИДЕНО ИЗПОЛЗВАНЕ

Тази машина е градински инструмент и по-точно, преносим хросторез / тример с двигател с вътрешно горене, предвиден за нуждите на вашето хоби.

Машината е съставена основно от мотор, който, чрез трансмисионен вал в тръба и ъглова предавка, задейства инструмент за рязане, конфигуриран в различни видове за различни функции.

Операторът може да държи машината с помощта на колани, както и да задейства основните команди като винаги стой на безопасно разстояние от режещия инструмент.

3.1.1 Предвидена употреба

Тази машина е проектирана и изработена за:

- рязане на трева и дървесна растителност посредством найлонова корда, затворена в специална режеща глава (глава за корда);
- рязане на висока трева, храсти, клонки, дървесни храсти с диаметър до 2 см, с помощта на метални или пластмасови резци (ножове);
- рязане на дървени части и сечене на дървета с малки размери (само с трион, ако е позволено);
- използване само от един оператор.

3.1.2 Неуместно използване

Всякакво друго използване, различно от това цитираното по-горе, може да се окаже опасно и да причини щети на хора и/или предмети. В неподходящата употреба се включват (като неизчерпателен пример):

- използване на машината за метене;
- подравняване на жив плет или други дейности, при които режещият инструмент не се използва на нивото на земята;
- подкастриране на дървета;
- използване на машината с инструмент за рязане над линията на колана на оператора;
- използване на машината за рязане на материали, които не са от растителен произход;
- Използването на инструменти за рязане, различни от тези изложените в таблица "Технически данни". Опасност от сериозни рани и наранявания;
- използване на машината от повече от един човек;

ВАЖНО Неуместното използване на машината води до отпадане на гаранцията и отхвърляне на каквато и да е отговорност от страна на Производителя, като разходите произтичащи от нанесени щети или нараняване на самия потребител или на трети лица, са за сметка на потребителя.

3.2 ЗНАЦИ ЗА БЕЗОПАСНОСТ

На машината са поставени различни символи (фиг. 2). Тяхната функция е тази, да припомнят на оператора какво поведение трябва да предприеме, за да използва машината с нужното внимание и предпазливост.

Значение на символите:



ВНИМАНИЕ! ОПАСНОСТ!

Ако машината се използва неправилно, може да се окаже опасна за Вас и за другите.



ВНИМАНИЕ! Преди да използвате тази машина, прочетете ръководството с инструкции.



При продължително ежедневно използване на машината в нормални условия, работещият с нея може да бъде изложен на шум със стойност равна или по-висока от 85 dB (A). Да се използват шумопредпазващи средства, очила и защитна каска.



Носете предпазни обувки и ръкавици!



ОПАСНОСТ ОТ ИЗЛИТАЩИ ПРЕДМЕТИ! По време на използване на машината

отдалечете на поне 15 м всички хора или домашни животни!



Максимална скорост на режещия инструмент.



Не използвайте циркуляр. **Опасност: Употребата на циркулярни триони при модели, където не са предвидени, излага потребителя на опасност от много сериозни или даже смъртни наранявания.**



ВНИМАНИЕ! Бензинът е леснозапалим! Оставете моторът да изстине поне 2 минути преди да осъществите зареждане.



Пазете се от тягата на ножа.



ВНИМАНИЕ! - Стойте на разстояние от топлите повърхности.

ВАЖНО Повредените или нечетливите стикери трябва да се заменят с нови. Поискайте нови етикети от Вашия сервизен център.

3.3 ИДЕНТИФИКАЦИОНЕН ЕТИКЕТ НА ПРОДУКТА

На идентификационния етикет са посочени следните данни (Фиг. 1):

1. Ниво на звукова мощност
2. Маркировка за съответствие
3. Месец / Година на производство
4. Вид машина
5. Серийен номер
6. Име и адрес на производителя
7. Код на артикула

Препишете идентификационните данни на машината на съответните места на етикета, който се намира отзад на корицата на ръководството.

ВАЖНО Използвайте идентификационните данни, които са посочени на идентификационния етикет на продукта всеки път, когато се свързвате с оторизирана работилница.

ВАЖНО Пример на декларацията за съответствие се намира на последните страници на ръководството.

3.4 ОСНОВНИ КОМПОНЕНТИ

Машината е изградена от следните основни компоненти, на които отговаря следната функционалност (Фиг. 1):

- А. Мотор:** предава движението на инструмента за рязане посредством трансмисионната тръба и ъгловата предавка.
- В. Трансмисионна тръба:** отвърне на тръбата е разположен трансмисионния вал, чиято функция е да предава въртеливото движение на ъгловата предавка.
- С. Ъглова предавка:** крайната част на трансмисионната тръба, която предава движението на инструмента за рязане.
- Д. Инструмент за рязане:** инструмент, предназначен за рязане на растителност.
 1. **Режеща глава (главата на кордата):** устройство за рязане с найлонова корда.
 2. **Резец (нож) с 3 остриета, 4 остриета и 8 остриета:** инструмент за рязане с метален диск.

3. Трион (ако е позволено): инструмент за рязане с кръгъл метален диск с периферни режещи зъбци.

- Е. Защита на инструмента за рязане:** предпазна защита, която пречи на евентуални предмети, събрани от инструмента за рязане, да бъдат запратени далеч от машината.
- Ф. Предна дръжка:** с полукръгла форма, позволява управление на машината, на която е поставена предпазна преграда за защита на крака.
- Г. Задна дръжка:** позволява управление на машината и на нея са разположени главните команди за включване/ изключване/ускоряване.
- Н. Защитна преграда за крака:** това е предпазна защита, която предотвратява неволен контакт с инструмента за рязане по време на използване.
- И. Кормило:** Ръкохватка с форма на “биволски рок”, разположена напречно на пръта и асиметрично спрямо него; позволява управление на машината и на нея са разположени откъсно главните команди за включване/ изключване/ускоряване.
- Ж. Точка за закачване (на коланите):** място, където се закачват коланите на машината.
- К. Колани:** в случая са изработени от тъкан и преминават над раменете и помагат за поддържане на телото на машината по време на работа.
1. единичен ремък
 2. двоен ремък
- Л. Защита на реzeца (ножа)**(използва се при транспортиране и преместване на машината): предпазва от неволни контакти с инструмента за рязане, които могат да причинят тежки наранявания.

4. МОНТИРАНЕ

ВАЖНО *Нормите за безопасност, които трябва да се спазват, са описани в гл. 2. Спазвайте стриктно тези указания, с цел предотвратяване на сериозни рискове или опасности.*

Заради складирането и транспорта, някои компоненти на машината не са сглобени във фабриката, а трябва да бъдат монтирани след отстраняване на опаковката, като се следват следните инструкции.

⚠ Разопаковането и завършването на монтажната трябва да се осъществяват върху равна и здрава повърхност, с достатъчно пространство за преместване на машината и на опаковките, като си служите винаги с подходящи инструменти. Да не се използва машината, преди да се завършили операциите по монтирането, указани в раздел “МОНТАЖ”.

4.1 КОМПОНЕНТИ ЗА МОНТИРАНЕ

В опаковката са включени компонентите за монтаж.

4.1.1 Разопаковане

1. Отворете опаковката внимателно, като внимавате да не загубите компонентите.
2. Вижете за справка документацията, която е поставена в кутията, включително и настоящите инструкции.
3. Извадете от кутията всички немонтирани компоненти.
4. Извадете хростореза от кутията.
5. Унищожете кутията и опаковките в съответствие с местните разпоредби.

4.2 МОНТАЖ НА РЪКОХВАТНИТЕ

4.2.1 Монтаж на предната ръкохватка

1. Позиционирайте капачката (Фиг. 3.A) като вкарате щифта (Фиг. 3.A.1) в един от отворите, предвидени на трансмисионната тръба.
2. Монтирайте предната ръкохватка, която е снабдена със защитна преграда за крака (Фиг. 3.B) посредством винтовете (Фиг. 3.C), като внимавате да поддържате в съответната позиция двете полуобвивки срещу вибрации. (Фиг.3.D)
3. Затегнете докрай винтовете (Фиг. 3.C).

4.2.2 Монтаж на кормилото

1. Развийте централната кръгла ръчка (Фиг. 4.А) и свалете капачката (Фиг. 4.В).
2. Поставете кормилото (Фиг. 4.С), като се погрижите командите да са в дясно.
3. Ориентирайте кормилото в най-удобната работна позиция и го блокирайте посредством капачката (Фиг. 4.В) и кръглата ръчка (Фиг. 4.А).
4. Закачете кабелното уплътнение на командите (Фиг. 4.Д) в съответния кабелопровод (Фиг. 4.Е).

ЗАБЕЛЕЖКА Разхлабвайки кръглата ръчка (Фиг. 4.А) е възможно, да се завърти кормилото, за да се намалят габаритните размери при прибирането за съхраняване.

4.3 ИЗБОР НА ИНСТРУМЕНТА ЗА РЯЗАНЕ И НА СПЕЦИФИЧНАТА ЗАЩИТА

 **Всеки инструмент за рязане трябва да бъде комбиниран със специфична защита, както е указано в таблицата "Технически данни".**

Изберете най-подходящия инструмент за рязане за вида извършвана работа, според тези общи указания:

- **режещата глава може** да отстранява висока трева и не дървесна растителност в близост до огради, стени, основи, тротоари, около дървета и т.н., или да почиства изцяло особени зона в градината;
- **резците с 3 върха, 4 върха и върха** са подходящи за рязане на храсти и дървесна растителност с максимален диаметър от 2 см;
- **резецът-трион (ако е позволен)** позволява рязане на дървесни части и отсичане на дървета с малки размери.

ВАЖНО Всеки път, когато е необходимо да се сменя инструмента за рязане, демонтирайте всички елементи на устройството.

4.4 МОНТАЖ ЗАЩИТАТА НА ИНСТРУМЕНТА ЗА РЯЗАНЕ

 **Носете предпазни ръкавици.**

4.4.1 Монтаж на защитата на инструмента за рязане (режещата глава/глава на кордата, резец/нож с 3 остриета, 4 остриета и 8 остриета)

ВАЖНО Всеки път, когато се използва тази защита, се уверявайте, че пластината на трансмисионната тръба (Фиг. 5.В, Фиг. 5.Е) е монтирана.

1. Развийте винтовете (Фиг. 5.А).
2. Позиционирайте защитата (Фиг. 5.С) в съответствие с отворите на пластината (Фиг. 5.В) на трансмисионната тръба (Фиг. 5.Д).
3. Фиксирайте защитата (Фиг. 5.С) като затегнете докрай винтовете (Фиг. 5.А).

ЗАБЕЛЕЖКА Върху защитата на инструмента за рязане (Фиг. 1.Е) е поставен следния символ:

 Указва посоката на въртене на инструмента за рязане.

4.4.2 Монтиране на защитата на инструмента за рязане (трион, ако е позволен)

 **ВНИМАНИЕ** Тази защита не трябва да се използва за други инструменти за рязане.

1. Свалете евентуално използваните защити за други инструменти за рязане.
2. Позиционирайте защитата (Фиг. 6.В) в съответствие с отворите върху предавката (Фиг. 6.А).
3. Фиксирайте защитата (Фиг. 6.В) като затегнете докрай винтовете (Фиг. 6.С).

4.5 МОНТИРАНЕ/ДЕМОНТИРАНЕ НА ИНСТРУМЕНТА ЗА РЯЗАНЕ

 **Носете предпазни ръкавици.**

4.5.1 Монтиране на режещата глава (главата на кордата)

1.а **Тип I:** С дистанционния елемент (раздалечителя) (Фиг. 7.А.1) поставен

правилно върху вала, монтирайте вътрешната пръстеновидна гайка (Фиг. 7.А) и външната пръстеновидна гайка (Фиг. 7.Д) в указаната посока, като се уверите, че прорезите се свързват перфектно с тези на ъгловата предавка (Фиг. 7.В).

1.б **Тип II:** С дистанционния елемент (раздалечителя) (Фиг. 8.А.1) поставен правилно върху вала, монтирайте вътрешната пръстеновидна гайка (Фиг. 8.А) в указаната посока, като се уверите, че прорезите се свързват перфектно с тези на ъгловата предавка (Фиг. 8.В).

- Вкарайте включеният в доставката ключ (Фиг. 7.С, Фиг. 8.С) в съответния отвор на вътрешната пръстеновидна гайка (Фиг. 7.А, Фиг. 8.А) и завъртете на ръка същата пръстеновидна гайка избутвайки с ключа (Фиг. 7.С, Фиг. 8.С) в съответния отвор на ъгловата предавка (Фиг. 7.В, Фиг. 8.В), блокирайки въртенето.
- Монтирайте режещата глава/глава на кордата (Фиг. 7.Н, Фиг. 8.Н) като я завиете по посока обратна на часовниковата стрелка.
- Свалете ключа (Фиг. 7.С, Фиг. 8.С), за да възстановите въртенето.

Приспособяване на защитата на инструмента за рязане:

- Монтирайте допълнителната преграда (Фиг. 7.Е, Фиг. 8.Е) като вкарате приспособленията за закачване в съответните гнезда на защитата на инструмента за рязане (Фиг. 7.Г, Фиг. 8.Г) и натиснете, докато усетите щракване; след това я фиксирайте посредством винта (Фиг. 7.Г, Фиг. 8.Г).

ВАЖНО *Когато се използва глава за рязане, трябва винаги да се монтира допълнителна защита (Фиг. 7.Е, Фиг. 8.Е), с ножа за рязане на корда (Фиг. 25.А).*

4.5.2 Демонтаж на режещата глава

- Вкарайте включеният в доставката ключ (Фиг. 7.С, Фиг. 8.С) във съответния отвор на вътрешната пръстеновидна гайка (Фиг. 7.А, Фиг. 8.А) и завъртете на ръка същата пръстеновидна гайка като я избутите с ключа (Фиг. 7.С, Фиг. 8.С) в съответния отвор на ъгловата предавка (Фиг. 7.В, Фиг. 8.В), блокирайки въртенето.
- Свалете режещата глава (главата на кордата) (Фиг. 7.Н, Фиг. 8.Н) като я развиете по посока на часовниковата

стрелка, внимавайки да не изденете дистанционният елемент (Фиг. 7.А.1, Фиг. 8.А.1) от вала.

4.5.3 Монтаж на резец (нож) с 3 остриета, 4 остриета, 8 остриета и трион (ако е позволено)

 **Поставете защитата на резеца.**

- С дистанционния елемент (раздалечителя) (Фиг. 9.А.1, Фиг. 10.А.1) поставен правилно върху вала, монтирайте вътрешната пръстеновидна гайка (Фиг. 9.А, Фиг. 10.А) в указаната посока, като се уверите, че прорезите се свързват перфектно с тези на ъгловата предавка (Фиг. 9.В, Фиг. 10.В).
- Монтирайте резеца (ножа) (Фиг. 9.С, Фиг. 10.С) и външната пръстеновидна гайка (Фиг. 9.Д, Фиг. 10.Д) с плоската част, обърната към резеца (ножа).
- Вкарайте включеният в доставката ключ (Фиг. 9.Е, Фиг. 10.Е) в съответния отвор и завъртете на ръка резеца (Фиг. 9.С, Фиг. 10.С) и избутайте ключа (Фиг. 9.Е, Фиг. 10.Е) в съответния отвор на ъгловата предавка (Фиг. 9.В, Фиг. 10.В), блокирайки въртенето.
- Монтирайте картера (Фиг. 9.Г, Фиг. 10.Г) и завийте гайката (Фиг. 9.Г, Фиг. 10.Г) като я затегнете докрай по посока обратна на часовниковата стрелка (25 Nm).
- Свалете ключа (Фиг. 9.Е, Фиг. 10.Е), за да възстановите въртенето.

Приспособяване на защитата на инструмента за рязане:

- Монтирайте допълнителната защита (Фиг. 9.Н - ако не е вече монтирана по-преди), като развиете винтовете (Фиг. 9.И) и откачите приспособленията за закачване, които са вкарани в защитата на инструмента за рязане (Фиг. 9.И).

4.5.4 Демонтаж на резец (нож) с 3 остриета, 4 остриета, 8 остриета и трион (ако е позволено)

 **Поставете защитата на резеца.**

- Вкарайте включеният в доставката ключ (Фиг. 9.Е, Фиг. 10.Е) в съответния отвор и завъртете на ръка резеца (Фиг. 9.С, Фиг. 10.С) и избутайте ключа (Фиг. 9.Е, Фиг. 10.Е) в съответния отвор на ъгловата предавка (Фиг. 9.В, Фиг. 10.В), блокирайки въртенето.

2. Развийте гайката (Фиг. 9.G, Фиг. 10.G) 11.H) по посока на часовниковата стрелка и свалете картера Фиг. 9.F, Фиг. 10.F).
3. Изденете външната пръстеновидна гайка (Фиг. 9.D, Фиг. 10.D) и свалете резеца (Фиг. 9.C, Фиг. 10.C) и вътрешната пръстеновидна гайка (Фиг. 9.A, Фиг. 10.A), като внимавате да не изденете дистанционния елемент (Фиг. 9.A.1, Фиг. 10.A.1) от вала.

4.6 МОНТИРАНЕ НА ТРАНСМИСИОННАТА ТРЪБА (МОДЕЛИ С ОТДЕЛЯЩ СЕ ПРЪТ)

1. Извадете блокиращият щифт (Фиг. 11.A) и избутайте долната част на пръта (Фиг. 11.B), докато усетите щракване на блокиращия щифт (Фиг. 11.A) в отвора (Фиг. 11.C) на пръта. Вкарването може да се улесни въртейки леко долната част (Фиг. 11.B) в двете посоки; пълното вкарване се усеща от щифта (Фиг. 11.A), който трябва да бъде изцяло влязъл.
2. Когато приключите операцията, затегнете докрай ръчката (Фиг. 11.D).

5. КОМАНДИ ЗА УПРАВЛЕНИЕ

5.1 ПРЕВКЛЮЧВАТЕЛ ЗА ВКЛЮЧВАНЕ/ ИЗКЛЮЧВАНЕ НА ДВИГАТЕЛЯ

Позволява спиране и задействане на двигателя. Превключвател с две позиции (Фиг. 12.A):



STOP - двигателят се спира и не може да се задейства.



START - двигателят може да се включи и да функционира.

5.2 ЛОСТ ЗА УПРАВЛЕНИЕ НА УСКОРИТЕЛЯ

Позволява регулиране на скоростта на инструмента за рязане.

Задействането на лоста за управление на ускорителя (Фиг. 12.B) е възможно единствено, ако едновременно се натисне лоста за безопасност (Фиг. 12.C).

Правилната работна скорост се постига с лост за управление на ускорителя (Фиг. 12.B) разположен в края на хода.

5.3 ЛОСТ ЗА БЕЗОПАСНОСТ НА УСКОРИТЕЛЯ

Лоста за безопасност на ускорителя (Фиг. 12.C) позволява задействане на лоста за управление на ускорителя (Фиг. 12.B).

5.4 РЪНОХВАТКА ЗА РЪЧНО ЗАДЕЙСТВАНЕ

Позволява ръчно задействане на двигателя (фиг. 12.D).

5.5 ЛОСТ ЗА УПРАВЛЕНИЕ НА ДРОСЕЛА (ШОКЕ)

Използва се за задействане при студен двигател. Командата на дроселната клапа (choke) има две позиции: (Фиг. 12.E):



Позиция А - Дроселната клапа (choke) е изключена (нормално функциониране и задействане при топъл двигател).



Позиция А - Дроселната клапа (choke) е включена (за задействане при студен двигател).

5.6 БУТОН ЗА УПРАВЛЕНИЕ НА УСТРОЙСТВОТО ЗА ЗАЛИВАНЕ ПРЕДИ ПУСКАНЕ В ДЕЙСТВИЕ (PRIMER)



Натискайки гуменият бутон на устройството за заливане преди пускане в действие, се впръсква гориво в карбуратора, улеснявайки по този начин задействането на двигателя. (Фиг. 12.F).

6. ИЗПОЛЗВАНЕ НА МАШИНАТА

ВАЖНО *Нормите за безопасност, които трябва да се спазват, са описани в гл. 2. Спазвайте стриктно тези указания, с цел предотвратяване на сериозни рискове или опасности.*

ВАЖНО *Машината се доставя без гориво.*

6.1 ПРЕДВАРИТЕЛНИ ОПЕРАЦИИ

Преди да използвате машината:

1. поставете машината в хоризонтално положение и добре опряна на земята;
2. изберете най-подходящия инструмент за рязане, за вида на извършваната работа: 4.3);
3. извършете зареждане с гориво. Относно начините на зареждане на гориво и съответните предпазни мерки, (вижте за справка пар. 7.2 и пар. 7.3);
4. поставете правилно коланите (вж. пар. 6.1.1).

6.1.1 Използване на предпазните колани

Коланите трябва да се регулират според височината и телосложението на оператора.

Използвайте винаги колани, съобразени с телото на машината:

- при машини с тегло под 7,5 кг, може да се използват модели с единичен или двоен ремък;
- при машини с тегло над 7,5 кг трябва да се използва само модел с двоен ремък.

• Модели с единичен ремък

Коланите трябва да се поставят преди закачването на машината в съответното място за закачване.

Колана (Фиг. 13.A) трябва да мине над лявото рамо към дясното бедро.

Коланът трябва да се сложи с:

- с приспособлението за полагане (Фиг. 13.A.1), ключалката за закачване на машината (Фиг. 13.A.2) и бързото откачване (Фиг. 13.A.3) поставени отъясно.

• Модели с двоен ремък

Коланите трябва да се поставят преди закачването на машината в съответното място за закачване.

Колана (Фиг. 13.B) трябва да се сложи с:

- с приспособлението за полагане (Фиг. 13.B.1), ключалката за закачване на машината (Фиг. 13.B.2), и бързото откачване (Фиг. 13.B.3) поставени отъясно.
- бързото откачване отпред (Фиг. 13.B.3);
- кръстосване на коланите върху гърба на оператора (Фиг. 13.B.4);

- катарамите трябва да бъдат правилно закачени (Фиг. 13.B.5).
- Ремъците трябва да бъдат опънати, за да се разпредели равномерно тежестта върху раменете.

6.2 ПРОВЕРКИ ЗА БЕЗОПАСНОСТ

Извършете следните проверки за безопасност и проверете дали резултатите отговарят на посоченото в таблиците.

 **Преди да използвате машината, извършвайте винаги проверки за безопасност.**

6.2.1 Обща проверка

Предмет	Резултат
Ръкохватки (Фиг. 1.F, Фиг. 1.G, Фиг. 1.I)	Почистете, подсушете и фиксирайте правилно и здраво на машината.
Защита на инструмента за рязане (Фиг. 1.E)	Подходяща на инструмента за рязане, правилно и здраво фиксирана на машината, не трябва да е износена/във влошено състояние или повредена.
Място на закачване на предпазните колани (Фиг. 1.J)	Правилно позициониране
Бързо откачване (Фиг. 13.A.3, Фиг. 13.B.3)	Ефикасна Трябва да позволи бързо излизане от машината, в случай на опасност.
Винтове на машината и на инструмента за рязане	Добре фиксирани (не разхлабени).
Инструмент за рязане (Фиг. 1.D.1, Фиг. 1.D.2, Фиг. 1.D.3, Фиг. 1.D.4, Фиг. 1.D.5, Фиг. 1.D.6)	не трябва да е повредено или износено.
Метален резец (нож) (ако е монтиран) (Фиг. 1.D.2, Фиг. 1.D.3, Фиг. 1.D.4, Фиг. 1.D.5, Фиг. 1.D.6)	Трябва да е добре наточен.
Въздушен филтър (Фиг. 23.C)	трябва да е чист.
Електрическите кабели и кабелите на свещта	трябва да са здрави, за да се избегне генерирането на искри.
Капачка на свещта (Фиг. 12.G).	трябва да е здрава и правилно монтирана на свещта.

6.2.2 Тест за функциониране на машината

Действие	Резултат
Задействайте машината (пар. 6.3)	Инструмент за рязане (Фиг. 1.D.1, Фиг. 1.D.2, Фиг. 1.D.3, Фиг. 1.D.4, Фиг. 1.D.5, Фиг. 1.D.6), не трябва да се сваля при двигател, работещ на минимален режим.
Едновременно с това задействайте лоста за управление на ускорителя (Фиг. 12.B) и лоста за безопасност на ускорителя (Фиг. 12.C).	Лостовите трябва да се движат свободно, а не да се форсират.
Освободете лоста за управление на ускорителя (Фиг. 12.B) и лоста за безопасност на ускорителя (Фиг. 12.C)	Лостовите трябва да се върнат автоматично и бързо в неутрално положение, а двигателят трябва да се върне да работи на минимален режим.
Натиснете лоста за управление на ускорителя (Фиг. 12.B)	лоста за управление на ускорителя остава блокиран (Фиг. 12.B).
Активирайте прекъсвача за задействане/спиране на двигателя (Фиг. 12.A)	Превключвателят трябва да се премества лесно от една позиция в друга.

⚠ *Ако един от резултатите се различава от указаното в следващите таблици, не е възможно използването на машината! Предайте машината в сервизен център за извършване на съответните проверки и поправка.*

6.3 ЗАДЕЙСТВАНЕ

Преди да включите двигателят:

1. поставете машината в стабилна позиция на земята;
2. свалете защита на инструмента за рязане (Фиг. 1.L) (ако е използвана);
3. уверете се, че резецът/ножът (Фиг. 1.D.2, Фиг. 1.D.3, Фиг. 1.D.4, Фиг. 1.D.5, Фиг. 1.D.6) (ако се използва) не се опира в терена или други предмети.

6.3.1 Задействане при студен двигател

⚠ *За задействане при "студен" двигател се има предвид задействане, което се извършва поне 5 минути след изключване на двигателя или след зареждане с гориво.*

ВАЖНО *За да избегнете деформации, трансмисионната тръба не трябва да се използва за подпиране на ръката или коляното по време на включване.*

ВАЖНО *За да избегнете скъсване на въжето, не го издърпвайте докрай и не го плъзгайте по дължината на ръба на отвора на водача на въжето, отпуснете постепенно ръчката, за да не бъде неконтролируемо връщането ѝ в изходна позиция.*

1. Доведете превключвателя (Фиг. 12.A) в позиция «I».
2. Включете дроселната клапа (choke) като доведете лоста в положение «B» (Фиг. 12.E).
3. Натиснете бутона за управление на устройството за заливане преди пускане в действие (Фиг. 12.F) 10 пъти, за да улесните включването на карбуратора. Уверете се, че отворът се покрива от пръста, когато се натиска командата.
4. Дръжте здраво машината върху земята, с една ръка върху задвижващият модул, за да не изгубите контрол по време на включване (Фиг. 14).
5. Изтеглете бавно стартовата ръчка около 10 - 15 см, когато усетите известна съпротива, започнете да я издърпвате по-рязко няколко пъти, докато се осъществи запалване.
6. Изключете дроселната клапа (choke) като доведете лоста в положение «A» (Фиг. 12.E).
7. Дръпнете отново ръчката за задействане, докато се постигне правилно запалване на двигателя.
8. Задействайте за кратко лоста за управление на ускорителя (Фиг. 12.B) и доведете мотора на минимум.
9. Оставете мотора на минимални обороти поне за около минута, преди да пристъпите към работа с машината.

ВАЖНО *Ако ръкохватката на стартовия шнур се активира неколккратно, двигателят може да се задави и да направи трудно задействането. В случай на задавяне на мотора (вж. пар. 14).*

6.3.2 Стартиране при загрял мотор

За включване на загрял мотор (веднага след изключване на мотора), следвайте точка 1 - 2 - 3 - 4 - 6 - 7 от гореописаната процедура.

6.4 РАБОТА

ЗАБЕЛЕЖКА Преди да косите за първи път, трябва да се запознаете с машината и с най-подходящите техники на рязане, като пробвате да сложите правилно самара, да хванете здраво машината и да извършите движенията, необходими за работата.

За да работите с машината процедурирайте така, както е описано по-долу:

- закачвайте винаги машината в коланите, които трябва да са поставени правилно (вижте за справка пар. 6.1.1);
- машината трябва винаги да се държи здраво с две ръце, като задвижващия модул се държи в дясно на тялото, а групата за рязане е под нивото на колана.

6.4.1 Техника на работа

6.4.1.a Ренеща глава (глава за кордата)

! Използвайте САМО найлонови корди. Употребата на метални жици, пластифицирани метални жици и/или неподходящи за главата, може да причини сериозни наранявания и поражения.

! Не използвайте машината за метене, като навеждате ренещата глава. Мощността на двигателя може да изхвърли предмети и малки камъчета на 15 и повече метра, причинявайки щети или наранявайки хора.

а. Рязане в движение (Косене)

Напредвайте с равномерен ход, с дъгообразно движение, приличащо на традиционно рязане, без да наклонявате ренещата глава (главата за кордата) по време на тази операция (Фиг. 15).

Първо пробвайте да режете на правилната височина в малка зона, за да получите после еднаква височина на рязане, поддържайки ренещата глава (главата на кордата) на постоянно разстояние от земята. За по-тежки рязания може да е полезно да наклоните главата за кордата с около 30° на ляво.

! Не работете по този начин, ако има възможност за излитане на предмети, които може да навредят на хора или животни, или да причинят щети.

б. Прецизно рязане (Подрязване)

Дръжте машината леко наклонена, така че долната част на режещата глава (главата за кордата) да не докосва земята и линията на рязане да се намира в желаната точка, като държите винаги далеч от оператора инструмента за рязане.

с. Рязане в близост до огради / основи

Приближавайте бавно главата за рязане до огради, колчета, скали, стени и т.н., не ги удряйте със сила (Фиг. 16). Ако кордата удари сериозно препятствие, може да се скъса или изхаби; ако се оплете в ограда, може рязко да се скъса. Във всеки случай, рязането около тротоари, основи, стени и т.н. може да доведе до по-голямо от нормалното износване на кордата.

д. Рязане около дърветата

Вървете около дървото от ляво на дясно, приближавайки се бавно към дънерите, така че да не се удари кордата в дървото, поддържайте ренещата глава (главата на кордата) леко наклонена напред (Фиг. 17). Имайте предвид, че найлоновата корда може да отреже или да повреди малките храсти и, че ударът на найлоновата корда със стъблото на храсти с мека кора може да повреди тежко растението.

6.4.1.b Резец (нож) с 3 върха

Започнете рязането от горната част на растителността, слизайки после с косящ резец, така че режете клоните на малки парчета (Фиг. 18).

6.4.1.c Трион (ако е позволен)

! Нъдето е позволено, за използването на резец-трион трябва винаги да монтирате специалната защита (гл. 4.4.2). Резецът трябва винаги да е добре наточен, за да се намали риска от отскок.

! В случай на поваляне на малки дървета, предвидете посоката на падане на рязаното дърво, имайки предвид и посоката на вятъра.

За да получите добър резултат при повалянето на малки дръвчета, трябва да направите сръзване с бързо движение към клона или стъблото за рязане с двигател на максимални обороти. Избягвайте да използвате дясната зона на резеца, тъй като в тази зона съществува голям риск от отскачане или спиране на резеца, дължащо се на посоката на въртене (фиг. 19).

6.4.2 Регулиране на дължината на кордата на главата по време на работа

Тази машина разполага с глава с полуавтоматично освобождаване на кордата. Дължината на кордата на главата трябва да се регулира:

- когато кордата се изхаби и стане по-къса;
- когато се усети по-силно въртене на мотора от нормалното;
- когато се забележи намаляване на ефикасността на рязане.

За освобождаване на нова корда:

- ударете режещата глава (главата на кордата) в земята (Фиг. 20) при натиснат до края на хода лост за управление на ускорителя;
- кордата се освобождава автоматично и ножа за отрязване на кордата (Фиг. 26.A) отрязва излишната дължина.

6.5 СЪВЕТИ ЗА ИЗПОЛЗВАНЕТО

По време на използване отстранявайте периодично тревата, която се обвива около машината, за да се избегне прегряване на двигателя (Фиг. 1.A), дължащо се на заплитане на трева под защитата на инструмента за рязане (Фиг. 1.E).

Продължете, както е описано по-долу:

- спрете машината (пар. 6.6);
- откачете капачката от свещта (Фиг. 8.3);
- носете работни ръкавици;
- отстранете оплетената трева с отверка, за да позволите правилното охлаждане на мотора.

ЗАБЕЛЕЖКА През първите 6 -8 часа от работата с машината избягвайте да използвате двигателя на максимални обороти.

6.6 СПИРАНЕ

За спиране на машината:

- отпуснете лоста за управление на ускорителя (Фиг. 12.B) и оставете двигателят да работи на минимални обороти за няколко секунди.
- доведете превключвателят (Фиг. 12.A) в положение «О»;
- изчакайте спирането на инструмента за рязане.

 След довеждане на ускорителя на минимум, са нужни няколко секунди, докато движението на инструмента за рязане спре напълно.

ВАЖНО Изключвайте винаги машината по време на премествания между работни зони.

 Двигателят може да се окаже много топъл, веднага след изключването му. Не пипайте. Опасност от изгаряния.

6.7 СЛЕД УПОТРЕБА

- При спрян инструмент за рязане, поставете защитата на ножа.
- Изчакайте двигателя да изстине преди да приберете машината за съхранение в каквато и да била среда.
- Извършете почистване (пар. 7.4).
- Проверете дали няма разхлабени или повредени компоненти. Ако е необходимо, заменете повредените компоненти и затегнете разхлабените винтове и болтове.

ВАЖНО Спрете машината (пар. 6.6) и монтирайте защитата на ножа/режеца всеки път, когато машината се оставя без надзор.

7. ОБИКНОВЕНА ПОДДРЪЖКА

7.1 ИНФОРМАЦИЯ ОТ ОБЩ ХАРАКТЕР

ВАЖНО Нормите за безопасност, които трябва да се спазват, са описани в гл. 2. Спазвайте стриктно тези указания, с цел предотвратяване на сериозни рискове или опасности.

 Преди да започнете каквато и да било намеса по поддръжката:

- спрете машината;
- откачете капачката от свещта (Фиг. 8.3);
- при спрян инструмент за рязане, поставете защитата на режеца/ножа (с изключение на случаите на намеса по самия резец/нож);
- изчакайте двигателя да изстине преди да приберете машината за съхранение в каквато и да била среда;
- Носете подходящо облекло, работни ръкавици и предпазни очила;
- прочетете съответните инструкции;

- Честотата и вида на намесите са обобщени в "Таблица на операциите

по поддръжката" (вж. гл. 13). Таблицата има за цел да ви помогне в поддръжането на работоспособността и безопасността на Вашата машина. В нея са посочени основните намеси и периодичността, предвидена за всяка от тях. Извършете съответното действие при първото изтичане на скока.

- Използването на неоригинални резервни части може да има отрицателно въздействие върху функционирането и безопасността на машината. Производителят отклонява всякаква отговорност в случай на нанасяне на щети или наранявания, предизвикани от тези продукти.
- Оригиначните резервни части се доставят от обслужващите работилници и от оторизираните дистрибутори.

ВАЖНО *Всички операции по поддръжката и регулирането, които не са описани в това ръководство, трябва да се извършват от Вашия дистрибутори или от специализиран сервизен център.*

7.2 ГОРИВА И СМАЗОЧНИ МАТЕРИАЛИ

Тази машина е снабдена с четиритактов двигател, който НЕ изисква никаква добавка на масло в бензина.

ВАЖНО *Добавянето на масло в бензина поврежда двигателя и води до отпадане на гаранцията.*

ВАЖНО *Използвайте единствено качествени горива и масла за доброто функциониране на машината и гарантиране продължителността на живот на механичните части.*

7.2.1 Характеристики на бензина

Използвайте единствено безоловен бензин (зелено означение) със стойност на октана не по-ниска от 90 N.O.

ВАЖНО *Зеленият бензин води до образуване на утайки в резервоара, ако се съхранява повече от два месеца. Винаги използвайте незастоял бензин!*

7.2.2 Характеристики на маслото

Ползвайте само масло с най-добро качество, специално за четиритактови двигатели, високопочистващо, с класификация SF-SG и вискозитет SAE 10W30.

ВАЖНО *Употребата на непочистващо, неподходящо или с различни от посочените характеристики масло, поврежда двигателя и води до отпадане на гаранцията.*

При вашия продавач-консултант са налични масла, специално разработени за този вид двигатели, които гарантират висока защита.

7.3 ЗАРЕЖДАНЕ С ГОРИВО

Преди да пристъпите към зареждане:

1. Поставете машината в стабилна позиция на равно, като пробката на резервоара е насочена нагоре (фиг. 12.G).

ЗАБЕЛЕЖКА *На пробката на резервоара (Фиг 11.G) е поставен следният символ:*



Резервоар

2. Почистете капачката и зоната около нея, за да не попаднат в резервоара отпадъчни продукти по време на зареждането.
3. Развъртайте внимателно капачката на резервоара, за да се отдели постепенно създалото се вътре налягане.
4. При зареждане използвайте фуния, като гледате да не препълните резервоара до ръба на отвора.

7.4 ДОЛИВАНЕ НА МАСЛО

ВАЖНО *Не включвайте двигателят и не използвайте машината, ако нивото на маслото не е достатъчно.*

За да проверите нивото на маслото:

1. Поставете машината в стабилна позиция на равно, като пробката на резервоара е насочена нагоре (фиг. 21).
2. Развийте пробката на резервоара и проверете дали нивото на маслото достига резбата на гърловината за зареждане.

7.5 ПОЧИСТВАНЕ НА МАШИНАТА И НА ДВИГАТЕЛЯ

Почиствайте винаги машината след използване.

- За да се намали опасността от пожар:
- почиствайте машината и особено двигателя, от остатъци от трева, листа или прекалено масло;

- почиствайте често перките на цилиндъра със сгъстен въздух и освободете заглушителя от натрупалите се стърготини, клончета, листа и други отпадъци.

За да избегнете прегряване и повреда на мотора, е необходимо решетките за въздушно охлаждане да са винаги добре почистени и освободени от стърготини и други отпадъци.

7.6 ФИКСИРАЩИ ГАЙКИ И ВИНТОВЕ

- Поддържайте затегнати гайките и винтовете, за да сте сигурни, че машината се намира винаги в състояние да функционира безопасно.
- Проверявайте редовно дали ръкохватките са закрепени здраво.

8. ИЗВЪНРЕДНА ПОДДРЪЖКА

8.1 СМАЗВАНЕ НА ЪГЛОВАТА ПРЕДАВКА

Смазвайте с грес на литиева основа Свалете винта (Фиг. 22.А) и поставете греста, като въртите ръчно вала, докато излезе грес; после монтирайте отново винта (Фиг. 22.А).

8.2 ПОЧИСТВАНЕ НА ВЪЗДУШНИЯ ФИЛТЪР

ВАЖНО *Почистването на въздушния филтър е от особено значение за доброто функциониране и живот на машината. Не работете без филтър или с повреден филтър, за да не бъдат нанесени непоправими щети на мотора.*

За почистване на филтъра:

Тип I

1. Натиснете езичето (Фиг. 23.А) и свалете капака (Фиг. 23.В) и след това филтриращият елемент (Фиг. 23.С).
2. Измийте филтриращият елемент (Фиг. 23.С) с вода и сапун. Не използвайте бензин или други разтворители.
3. Оставете филтъра да изсъхне на въздух.
4. Монтирайте отново филтриращият елемент (Фиг. 23.С) и капака (Фиг. 23.В).

Тип II

1. Развийте винта (Фиг. 23.Д), демонтирайте капака (Фиг. 23.А) и свалете филтриращият елемент (Фиг. 23.С);

2. Измийте филтриращият елемент (Фиг. 23.С) с вода и сапун. Не използвайте бензин или други разтворители.
3. Оставете филтъра да изсъхне на въздух.
4. Монтирайте отново филтриращият елемент (Фиг. 23.С) и капака (Фиг. 23.В) като завинтите отново винта (Фиг. 23.Д).

8.3 СВЕЩ

За да демонтирате и почистите свещта:

1. Разхлабете винта (Фиг. 24.А) и демонтирайте капака (Фиг. 24.В).
2. Разкачете капачката на свещта (Фиг. 24.С) и демонтирайте свещта.
3. Почистете свещта като отстраните евентуални отлагания с помощта на метална четчица (Фиг. 24.Д). Проверете и възстановете правилното разстояние между електродите (Фиг. 24.Е).
4. Монтирайте отново свещта, като я затегнете докрай с предоставения ключ и след това монтирайте отново капака (Фиг. 24.В) като завинтите отново винта (Фиг. 24.А).

Свещта трябва да бъде заменена с друга, с аналогични характеристики, в случай, че електродите са изгорели или изолацията е износена.

8.4 ПОДДРЪЖКА НА ИНСТРУМЕНТА ЗА РЯЗАНЕ

По време на намеси по инструмента за рязане, внимавайте, защото той може да се движи, независимо от това, че кабела на свещта е разкачен.

На тази машина е предвидена употребата на въртящи се инструменти за рязане, чийто код е указан в таблицата "Технически данни".

Имайки предвид еволюцията на продукта, указаните в таблицата "Технически данни" на инструменти за рязане могат да бъдат заменени в течение на времето с други, с аналогични характеристики за взаимозаменяемост и безопасност при функциониране.

 **Не пипайте инструмента за рязане, докато не се разкачи кабела на свещта и инструмента за рязане не е напълно неподвижен.**

 **Носете предпазни ръкавици.**

8.4.1 Заточване/Балансиране на ножа/резеца

 По причини свързани с безопасността е добре наточването и балансирането да бъдат извършени в специализиран център, който разполага с подходящи инструменти и компетентност за извършване на операцията, без риск да се повреди резеца/ножа и да стане опасен при използване.

Резците с 3 върха могат да се използват и от двете страни. Когато една страна на върховете е износена, може да обърнете резеца и да използвате другата страна на върховете. Когато и двете страни на върха са износени, е необходимо да се наточат.

8.4.2 Смяна на ножовете (резците)

 Ножът никога не трябва да се поправя, а е необходимо да се замени веднага щом бъде забелязано начало на счупване или се надвиши границата за наточване.

За извършване на смяна вж. гл. 4.5.3, гл. 4.5.4.

8.4.3 Смяна на кордата на ренещата глава

Следвайте последователността, указана на (Фиг. 25).

8.5 НАТОЧВАНЕ НА НОЖА ЗА СРЯЗВАНЕ НА КОРДА

1. Свалете ножа за срязване на корда (Фиг. 26.A) от защитата (Фиг. 26.B), като развийте винтовете (Фиг. 26.C).
2. Фиксирайте ножа за срязване на корда (Фиг. 26.A) в менгеме и пристъпете към наточване, като използвате плоска пила и внимавате да запазите оригиналния ъгъл на рязане.
3. Монтирайте отново ножа за срязване на корда (Фиг. 26.A) върху защитата (Фиг. 26.B).

8.6 НАСТРОЙКА НА МИНИМУМ

 Ако ренещият инструмент се движи с мотор на минимум, трябва да се

свържете с вашия продавач-консултант за правилно регулиране на мотора:

8.7 КАРБУРАТОР

Карбураторът е фабрично настроен така, че да постигне максимална ефективност при всяка една употреба, с минимално отделяне на вредни емисии, следвайки действащите нормативи.

В случай на лоша работа, обърнете се към вашия продавач-консултант за проверка на карбуратора и мотора.

9. ПРИБИРАНЕ ЗА СЪХРАНЕНИЕ

ВАЖНО Правилата за безопасност, които трябва да се спазват по време на операциите за прибиране за съхраняване, са описани в пар. 2.4. Спазвайте стриктно тези указания, с цел предотвратяване на сериозни рискове или опасности.

Когато машината няма да се използва за период по-дълъг от 2-3 месеца, се налага да вземете някои мерки, за да избегнете трудности при следваща работа с машината или съответни трайни щети по двигателя. Преди да приберете машината:

1. Изпразнете резервоара на горивото на открито и при студен двигател.
2. Включете двигателя и го поддържайте на минимални обороти, докато спре, с цел да се изразходи останалото в карбуратора гориво.
3. Оставете двигателя да се охлади.
4. Откачете капачката на свещта (Фиг. 8.3).
5. Почистете старателно машината.
6. Проверете дали по машината няма повреждания. Ако е необходимо, се свържете с оторизиран сервизен център.
7. Приберете машината за съхранение:
 - в сухо помещение;
 - защитена от неблагоприятни атмосферни явления;
 - с правилно монтирана защита на ножа/резеца;
 - на място недостъпно за деца;
 - уверете се, че сте свалили ключът или инструментите използвани за поддръжката.

Когато трябва да включите отново машината, я подгответе за работа така, както е описано в глава "6. Подготовка за работа".

10. ПРЕМЕСТВАНЕ И ТРАНСПОРТИРАНЕ

Когато се премества или транспортира машината е необходимо:

- Спрете машината.
- Разкачете капачката на свещта (Фиг. 12.G).
- Носете здрави работни ръкавици.
- При спрян инструмент за рязане, поставете защитата на ножа.
- Хващайте машината единствено за дръжките и насочете инструмента за рязане в посока обратна на придвижването.

Когато се транспортира машината с транспортно средство е необходимо:

- да позиционирате машината така, че да не представлява опасност за никого;
- да се блокира машината здраво на превозното средство посредством въжета или вериги, за да се избегне преобръщането на машината с произтичащите от това повреждания и изтичане на гориво.

11. ТЕХНИЧЕСКО ОБСЛУЖВАНЕ И ПОПРАВКИ

Това ръководство предоставя всички упътвания, необходими за управлението на машината и за извършване на правилна основна поддръжка от потребителя. Всички операции по регулирането и поддръжката, които не са описани в това ръководство, трябва да бъдат извършвани при Вашия дистрибутор или в специализиран център за обслужване, който разполага с необходимите познания и инструменти за правилното извършване на работата, като се запази степента на безопасност и първоначалното състояние на машината. Операции, извършени от некомпетентни лица или фирми водят до отпадане на всякаква гаранция и всякакво задължение или отговорност на Производителя.

- Само оторизирани работилници за техническо обслужване могат да извършват поправки и поддръжка, когато машината е в гаранция.

- Оторизираните работилници за техническо обслужване използват единствено оригинални резервни части. Оригиначните резервни части и принадлежности са специално разработени за машините.
- Неоригиналните резервни части и принадлежности не са одобрени за използване; използването на неоригинални резервни части и принадлежности води до отпадане на гаранцията.
- Препоръчва се да закарате машината веднъж в годината в оторизирана работилница за техническо обслужване, за извършване на поддръжка, техническо обслужване и проверка на предпазните устройства.

12. ГАРАНЦИОННО ПОКРИТИЕ

Гаранцията покрива всички дефекти на материали, както и производствени дефекти. Потребителят трябва да следва внимателно всички предоставени инструкции в приложената документация. Гаранцията не покрива вреди/щети дължащи се на:

- Непознаване на придружаващата документация.
 - Невнимание.
 - Неправилно използване и монтаж или несвойствено използване.
 - Използване на неоригинални резервни части.
 - Използване на принадлежности, които не са доставени или такива, които не са одобрени от производителя.
- Освен това, гаранцията не покрива:
- Нормалното износване на износващи се материали като инструменти за рязане, предпазни болтове.
 - Нормалното износване.

Потребителят е защитен от действащото национално законодателство. Правата на потребителя предвидени от действащото национално законодателство по никакъв начин не се ограничават от настоящата гаранция.

13. ТАБЛИЦА НА ОПЕРАЦИИТЕ ПО ПОДДРЪЖКАТА

Операция	Периодичност		Параграф
	Първи път	След това всеки	
МАШИНА			
Проверка на всички фиксирания	-	Преди всяко използване	7.6
Проверки за безопасност / Проверка на командите	-	Преди всяко използване	6.2
Общо почистване и проверка	-	В края на всяко използване	7.5
Смазване на ъгловата предавка	-	На всеки 15 часа	8.1
ДВИГАТЕЛ			
Проверете нивото на горивото и долейте, ако е необходимо.	-	Преди всяко използване	7.3
Проверка на нивото на маслото и доливане	-	Преди всяко използване	7.4
Смяна на маслото	10 часа / 1 месец	50 часа / 6 месеца	7.4
Общо почистване и проверка	-	В края на всяко използване	7.4
Почистване на въздушния филтър	-	25 часа / 3 месеца	8.2
Смяна на въздушния филтър (**да се сменя само типа с хартиен патрон (GX35, GX50))	-	100 часа / след всеки сезон	8.2
Почистване на свещта	-	100 часа / след всеки сезон	8.4
Смяна на свещта	-	300 часа / след всеки 2 сезона	8.4
Смяна на горивния филтър	-	100 часа / след всеки сезон	*

* Операция, която трябва да се извърши от вашия Дистрибутор или от Сервизен център

14. ИДЕНТИФИЦИРАНЕ НА НЕИЗПРАВНОСТИ

ПРОБЛЕМ	ВЪЗМОЖНА ПРИЧИНА	МЕРКИ
1. Моторът не се включва или се изключва сам	Неправилно стартиране.	Следвайте упътването (вж. гл. 6.3)
	Замърсена свещ или неправилно разстояние между електродите	Проверете свещта (вж. пар. 8.4).
	Запушен въздушен филтър	Почистете и/или сменете филтъра (вж. пар. 8.3).
	Проблеми на карбуратора	Свържете се с оторизиран сервизен център.
2. Моторът се включва, но мощността му е малка.	Запушен въздушен филтър	Почистете и/или сменете филтъра (вж. пар. 8.3).
	Проблеми на карбуратора	Свържете се с оторизиран сервизен център.

Ако проблемите продължават след като сте практикували описаните по-горе решения за отстраняване на неизправностите, свържете се с Вашия дистрибутор.

ПРОБЛЕМ	ВЪЗМОЖНА ПРИЧИНА	МЕРКИ
3. Моторът функционира неправилно или няма мощност при натоварване	Замърсена свещ или неправилно разстояние между електродите	Проверете свещта (вж. пар. 8.4).
	Проблеми на карбуратора	Свържете се с оторизиран сервизен център.
4. Моторът пуши повече от нормално	Проблеми на карбуратора	Свържете се с оторизиран сервизен център.
5. Задавяне на двигателя	Ръчката за задействане е била задействана неколккратно при включен стартер.	Демонтирайте свещта (Фиг. 24) и дръпнете леко ръкохватката на стартовия шнур (Фиг. 12.1), за да се отстрани излишното гориво; подсушете електродите на свещта и я монтирайте отново на двигателя.
6. Режещият инструмент се движи с мотор на минимум	Погрешно регулиране на калибрирането	Свържете се с оторизиран сервизен център.
7. Машината вибрира по начин, различен от нормалния	Повредена машина или разхлабени части.	Спрете машината и откачете кабела на свещта (Фиг. 12.H). Проверете за евентуални повреди. Проверете дали има разхлабени части и ги затегнете. Извършете проверки, смени или поправки в оторизиран специализиран център.
8. Машината е ударила чуждо тяло.	Повредена машина или разхлабени части.	Спрете машината и откачете кабела на свещта (Фиг. 12.H). Проверете за евентуални повреди. Проверете дали има разхлабени части и ги затегнете. Извършете проверки, смени или поправки в оторизиран специализиран център.

Ако проблемите продължават след като сте практикували описаните по-горе решения за отстраняване на неизправностите, свържете се с Вашия дистрибутор.



SADRŽAJ

1. OPĆE INFORMACIJE.....	1
2. SIGURNOSNI PROPISI.....	2
3. UPOZNAVANJE S MAŠINOM	4
3.1 Opis mašine i predviđena upotreba.....	4
3.2 Sigurnosne oznake.....	5
3.3 Identifikacijska naljepnica proizvoda	5
3.4 Glavni dijelovi	6
4. MONTAŽA	6
4.1 Komponente za montažu.....	6
4.2 Montaža rukohvata	6
4.3 Izbor rezne glave i posebnog štitnika.....	7
4.4 Montaža štitnika rezne glave	7
4.5 Montaža/Skidanje rezne glave	7
4.6 Montaža prijenosne cijevi (modeli s odvojivim štapom)	8
5. UPRAVLJAČKE KOMANDE	8
5.1 Prekidač za startanje/zaustavljanje motora	8
5.2 Poluga komande gasa.....	8
5.3 Sigurnosna poluga gasa.....	9
5.4 Rukohvat za ručno startanje	9
5.5 Poluga komande startera (ako postoji)	9
5.6 Dugme komande ubrizgivača (primer).....	9
6. UPOTREBA MAŠINE.....	9
6.1 Pripreme radnje.....	9
6.2 Sigurnosne kontrole	9
6.3 Startanje.....	10
6.4 Rad	11
6.5 Savjeti za upotrebu.....	12
6.6 Zaustavljanje	12
6.7 Nakon upotrebe.....	12
7. REDOVNO ODRŽAVANJE	12
7.1 Opće informacije	12
7.2 Gorivo i ulja	13
7.3 Sipanje goriva	13
7.4 Dodavanje ulja.....	13
7.5 Čišćenje mašine i motora	13
7.6 Maticе i vijci za fiksiranje	13
8. IZVANREDNO ODRŽAVANJE	13
8.1 Podmazivanje ugaonog reduktora.....	13
8.2 Čišćenje filtera za vazduh.....	14
8.3 Svječica	14
8.4 Održavanje rezne glave.....	14
8.5 Oštrenje noža za rezanje niti	14
8.6 Podešavanje minimanlnog broja okretaja	15
8.7 Karburator	15
9. SKLADIŠTENJE	15
10. ODRŽAVANJE I TRANSPORT.....	15
11. ASISTENCIJA I POPRAVKA	15
12. POKRIĆE GARANCIJE	15
13. TABLICA S INTERVENCIJAMA ODRŽAVANJA.....	16
14. PREPOZNAVANJE PROBLEMA.....	16

1. OPĆE INFORMACIJE

1.1 KAKO SE SLUŽITI PRIRUČNIKOM

U priručniku neki paragrafi koji sadrže informacije od posebnog značaja za sigurnost ili rad, istaknuti su na različite načine, prema slijedećem kriteriju:

NAPOMENA ili **VAŽNO** pruža objašnjenja ili ostale elemente u vezi s prethodno navedenim, kako ne biste oštetili mašinu ili napravili štetu.

Simbol  ističe opasnost. Ukoliko se ne pridržavate upozorenja, možete se povrijediti ili nanijeti povrede i/ili oštećenja trećim licima.

.....

- Paragrafi istaknuti kvadratom s tačkastim stranama sive boje pokazuju opcijske karakteristike koje ne postoje na svim modelima mašina opisanih u ovom Priručniku. Provjerite je li karakteristika prisutna na Vašem modelu mašine.

.....

Sve oznake "prednji", "stražnji", "desno" i "lijevo" odnose se na radni položaj rukovaoca.

1.2 REFERENCE

1.2.1 Slike

Slike u ovim uputstvima za upotrebu označene su brojevima 1, 2, 3 i tako dalje. Dijelovi prikazani na slikama označeni su slovima A, B, C i tako dalje. Referencija na komponentu C na slici 2 označava se natpisom: "Vidi sl. 2.C" ili samo "(Sl. 2.C)". Slike su indikativne. Stvarni broj komada može varirati u odnosu na one prikazane.

1.2.2 Naslovi

Priručnik je podijeljen na poglavlja i paragrafe. Naslov paragrafa "2.1. Obuka" je podnaslov od "2. Sigurnosni propisi". Referencija na naslove i paragrafe označena je skraćenicama pogl. i par. i odnosnim brojem. Primjer: "pogl. 2" ili "par. 2.1".

2. SIGURNOSNI PROPISI

2.1 OBUKA

⚠ Upoznajte se sa komandama i s prikladnim načinom upotrebe mašine. Naučite brzo da zaustavite mašinu. Nepoštovanje upozorenja i uputstava može dovesti do nastanka požara i/ili ozbiljnih povreda.

- Državni zakonski propisi mogu ograničiti upotrebu mašine.
- Nemojte nikada dopustiti da mašinu koriste djeca ili osobe koje nisu dovoljno upoznate s uputstvima. Lokalni zakoni mogu utvrditi minimalni uzrast korisnika.
- Ne koristiti nikada mašinu ako je korisnik umoran ili se loše osjeća, ili je pak uzeo lijekove, drogu ili alkohol ili materije koje ugrožavaju njegove reflekse i pažnju.
- Ne zaboravite da je rukovaoc ili korisnik odgovoran za nezgode i nepredviđene slučajeve koji mogu nastati na štetu drugih osoba ili njihove imovine. Odgovornost korisnika podrazumijeva procjenu potencijalnih opasnosti terena na kojem se radi, poduzimanje svih potrebnih mjera kako bi garantovao vlastitu sigurnost i sigurnost drugih osoba, a posebno na strmim, neravnim, klizavim ili nestabilnim terenima.
- Ukoliko želite ustupiti ili posuditi mašinu drugima, provjerite je li novi korisnik pročitao uputstva za upotrebu sadržana u ovom priručniku.

2.2 PRIPREMNE RADNJE

Oprema za ličnu zaštitu

- Nosite usku zaštitnu odjeću koja ima zaštitu od sječenja, rukavice za zaštitu od vibracija, šljem, zaštitne naočale, maske za zaštitu od prašine, zaštitu za sluh i obuću otpornu na sječenje sa potplatom otpornim na klizanje.
- Nemojte nositi šalove, košulje, ogrlice, narukvice, odjeću koja ima lepršave dijelove, kao ni uzice ni kravate, odnosno dodatke koji vise ili su široki jer bi se mogli zakačiti za mašinu ili predmete i materijal koji se nalazi na radnom mjestu.
- Prikladno vezati dugu kosu.

Radni prostor / Mašina

- Detaljno pregledajte čitavu radnu površinu i uklonite sve što bi mašina mogla izbaciti ili što bi moglo oštetiti reznu glavu/okretne dijelove (kamenje, granje, žica, kosti, itd).

Motor s unutarnjim izgaranjem

⚠ OPASNOST! Benzin je lako zapaljiv.

- Čuvajte gorivo u službeno potvrđenim kanisterima za goriva, na sigurnom mjestu, podalje od izvora topline ili otvorenog plamena.
- Ne ostavljajte kanistere na dohvatu djece.
- U posudama ne smije biti ostataka trave, lišća ili preterane masnoće.
- Nemojte pušiti za vrijeme dodavanja ili sipanja goriva i svaki put kad rukujete gorivom.
- Dolijte gorivo pomoću lijevka.
- Izbjegavajte udisati pare goriva.
- Nemojte dodavati gorivo ili otvarati poklopac na spremniku kad motor radi ili kad je vruć.
- Polako otvorite poklopac na spremniku i pričekajte da se postupno ispusti unutrašnji pritisak.
- Nemojte približavati plamen otvoru spremnika da provjerite njegov sadržaj.
- Ukoliko dođe do prosipanja goriva, ne startajte motor, nego udaljite mašinu s mjesta gdje je gorivo prosuto, te izbjeci mogućnost izazivanja požara, sve dok gorivo ne ispari i dok se ne rasprše pare goriva.
- Uvijek vratite na mjesto i dobro pritegnite poklopce na spremniku i kanisteru goriva.
- Odmah očistite svaki trag goriva koji se prosuo po mašini ili na tlo.
- Nemojte startati mašinu na mjestu gdje ste sipali gorivo; motor treba startati na rastojanju od najmanje 3 metra od mjesta gdje se sipano gorivo u mašinu.
- Izbjegavajte da gorivo dođe u dodir s odjećom, a u tom slučaju, presvucite se prije nego što startate motor.



2.3 ZA VRIJEME UPOTREBE

Radni prostor

- Nemojte aktivirati motor u zatvorenim prostorijama, u kojima bi moglo da se nakupljaju opasni dimovi ugljičnog monoksida. Operacije startanja moraju se vršiti napolju ili na dobro provjetrenom mjestu. Ne zaboravite da su ispušni plinovi otrovni.
- Za vrijeme startanja mašine ne usmjeravajte prigušivač, dakle ispušne plinove prema zapaljivom materijalu.
- Nemojte koristiti mašinu na prostoru u kojem postoji rizik od eksplozija, u prisustvu zapaljive tečnosti, plina ili prašine. Električni kontakti ili mehaničko trljanje mogu dovesti do stvaranja iskre koje mogu zapaliti prašinu ili paru.
- Radite isključivo po dnevnom svjetlu ili pri dobrom vještačkom osvjetljenju ili kad se dobro vidi.

- Udaljite osobe, djecu i životinje s radnog područja. Djecu trebaju nadgledati odrasli.
- Provjerite da li se ostale osobe nalaze na najmanje 16 metara odverificare che altre persone si trovino ad almeno 15 metri od radnog djelokruga mašine ili na najmanje 30 metara kad je u pitanju rezanje komplikovanijeg bilja;
- Koliko je moguće izbjegavajte raditi kad je tlo mokro ili klizavo odnosno na neravnom ili strmom terenu koji ne može garantovati stabilnost rukovaoca za vrijeme rada.
- Posebnu pažnju obratite na neravne terena (ispupčenja, udubljenja), na padine, na skrivene opasnosti i na prisutnost mogućih opasnosti koje bi mogle ograničiti vidljivost.
- Budite oprezni u blizini provaliija, jaraka ili nasipa.
- Na strmim terenima krećite se poprečno, nikada gore/dolje i pazite na promjene smjera; tom prilikom uvijek morate imati čvrst oslonac i uvijek biti za rezne glave.
- Pazite na promet kad mašinu koristite u blizini puta.
- Koristite samo rezne glave koje je naveo proizvođač.
- Pridržavajte se uputstava koje je dao proizvođač, a koja se tiču održavanja rezne glave.
- Vodite računa da se ne povredite nožem za rezanje niti.
- Pažnja: sječiavo se nastavlja okretati i nakon gašenja motora.
- Nemojte dodirivati dijelove motore koji se za vrijeme rada zagrijevaju. Rizik od opekotina.
- Da bi se izbjegao rizik od požara, nemojte ostavljati mašinu kad je motor vruć u lišću, suhoj travi ili zapaljivom materijalu.
-  U slučaju kvara ili nezgode za vrijeme rada, odmah isključite motor i udaljite mašinu kako ne bi nastala dalja oštećenja; ako povrijedite sebe ili druge osobe, odmah primijenite mjere prve pomoći koje su najprikladnije situaciji koja je nastala i obratite se zdravstvenoj ustanovi radi potrebnog liječenja. Pažljivo uklonite sve eventualne otopatke koji bi mogli oštetiti ili povrijediti osobe ili životinje u slučaju da ih niko ne nadzire.

Ponašanje

- Za vrijeme rada, mašinu uvijek treba držati čvrsto s obadviije ruke, držeći pogonsku jedinicu na desnoj strani tijela, a reznu glavu ispod linije pojasa.
- Zauzmite čvrst i stabilan položaj i budite oprezni.
- Nemojte trčati, već hodajte.
- Za vrijeme rada mašinu uvijek trebete držati zakačenu za remen za nošenje.
- Držite uvijek ruke i noge podalje od rezne glave, kako za vrijeme startanja tako i za vrijeme korištenja mašine.
- Pažnja: rezni element nastavlja se okretati nekoliko sekundi i nakon što ga isključite ili nakon što ste ugasilis motor.
- Pazite na moguće izbacivanje materijala od strane rezne glave.
- Pazite da snažno ne udarite reznu glavu o strana tijela/prepreke. Ako rezna glava naiđe na prepreku/predmet, može doći do povratnog udara. Ovakav dodir može dovesti do veoma brzog odbijanja unazad i gurnuti reznu glavu prema gore i prema rukovaocu. Povratni udarac može dovesti do gubitka kontrole nad mašinom i do mogućih veoma ozbiljnih posljedica. Da ne bi došlo do povratnog udara, preduzmete sljedeće odgovarajuće mjere opreza:
 - Mašinu čvrsto držite s obe ruke, a ruke i tijelo stavite u položaj koji će Vam omogućiti da se oprete snazi povratnog udara.
 - Nemojte pružati ruke suviše visoko i nemojte sjeći iznad visine pojasa.
-  Nivo buke i vibracija navedena u ovim uputstvima, predstavlja najviše vrijednosti za vrijeme upotrebe mašine. Upotreba reznog elementa koji nije uravnotežen, prevelika brzina kretanja, nevršenje održavanja bitno utiču na emisiju zvuka i vibracije. Stoga je potrebno primijeniti preventivne mjere za otklanjanje mogućih šteta izazvanih prevelikom bukom ili naprezanjem od vibracija; vršiti održavanje mašine, nositi zaštitu za uši, praviti pauze za vrijeme rada.
-  Produženo izlaganje vibracijama može dovesti do povreda i smetnji u nervnom i vaskularnom sistemu (poznate kao "Raynaudov fenomen" ili "bjelji prsti") posebno kod osoba koje imaju problema sa cirkulacijom. Simptomi se mogu javiti na rukama, zglobovima i prstima, a ispoljavaju se gubitkom osjećaja, utrnulošću, svrabom, boli, blijedenjem ili strukturalnim promjenama kože. Ovi efekti mogu se proširiti kad su niske temperature i/ili ako preterano stišćete rukohvat. Kad se jave ovi simptomi, treba smanjiti vrijeme korištenja mašine i obratiti se ljekaru.

Ograničenja u upotrebi

- Mašinu ne treba koristiti ako korisnik nije u stanju čvrsto držati mašinu s obadviije ruke i/ili stabilno ostati u ravnoteži na nogama za vrijeme rada.
- Nikada ne koristite mašinu kad su štitnici oštećeni, kad nisu namontirani ili ukoliko nisu ispravno postavljeni.

- Nemojte mijenjati podešenost motora, niti ga pustite da radi prekomjernom brzinom. Ako motor radi pri prevelikom broju okretaja, povećava se rizik od tjelesnih povreda.
- Ne izlagati mašinu preteranom naporu i ne koristiti malu mašinu za teške radove; upotreba odgovarajuće mašine smanjuje rizike i poboljšava kvalitet rada.

2.4 ODRŽAVANJE, SKLADIŠTENJE I TRANSPORT

Redovno održavajte mašinu i ispravno je uskladištite kako bi se održala njena sigurnost i njen izvorni učinak.

⚠ Nikada nemojte koristiti mašinu kad su njeni dijelovi istrošeni ili oštećeni. Dijelovi u kvaru ili oštećeni dijelovi moraju se zamijeniti, nikada popravljati. Koristite isključivo originalne rezervne dijelove: upotreba neoriginalnih rezervnih dijelova i/ili dijelova koji nisu ispravno namontirani, može ugroziti sigurnost mašine, izazvati nezgode ili ozljede osoba, a pritom proizvođač neće biti odgovoran niti obavezan nadoknaditi štetu.

Održavanje

- Da bi se smanjio rizik od požara, redovno provjeravajte da ne dolazi do curenja ulja i/ili goriva.
- Za vrijeme vršenja operacija podešavanja mašine, pazite da ne uvučete prste između rezne glave i fiksni dijelova mašine.

Skladištenje

- Ne odlažite mašinu ako u spremniku ima goriva u prostoriju gdje bi pare goriva mogle doći u dodir s plamenom, iskrama ili jakim izvorom topline.
- Da biste smanjili rizik od požara, nemojte ostavljati posude s odrezanim materijalom u prostorijama.

2.5 ZAŠTITA OKOLICE

Zaštita okolice mora biti važan i prioritetan aspekt pri korištenju mašine, uz poštovanje susjedstva i okruženja u kojem živimo.

- Nemojte uznemiravati susjede. Koristite mašinu samo u dogledno vrijeme (ne rano ujutru niti kasno uveče jer biste tada mogli uznemiriti osobe).
- Strogo slijedite lokalne propise za zbrinjavanje ambalaže, ulja, goriva, filtera, istrošenih dijelova ili bilo kojeg drugog elementa koji ima jak utjecaj na okoliš; ovaj otpad se ne smije bacati u obični otpad, već se mora odvojiti i predati određenim

centrima za skupljanje otpada koji će se pobrinuti za recikliranje materijala.

- Strogo se pridržavajte lokalnih propisa za uklanjanje otpadnog materijala nakon rezanja.
- Kada prestanite koristiti mašinu, nemojte napustiti mašinu u okolici, već se obratite centru za sakupljanje otpada, u skladu sa važećim lokalnim propisima.

3. UPOZNAVANJE S MAŠINOM

3.1 OPIS MAŠINE I PREDVIĐENA UPOTREBA

Ova mašina je namijenjena za korištenje u vrtovima, odnosno u pitanju je ručna trimer kosilica/trimer makaze s termičkim motorom, za upotrebu iz hobija.

Mašina se uglavnom sastoji od motora koji, preko prijenosnog vratila koje je smješteno u cijevi i ugaonog prijenosnika, pokreće reznu glavu koja je konfigurirana za razne tipologije kako bi izvršila različite funkcije.

Radnik je u stanju držati mašinu pomoću remena za nošenje i može aktivirati glavne komande tako da je uvijek na sigurnosnom rastojanju od rezne glave.

3.1.1 Predviđena upotreba

Ova mašina je projektovana i izrađena za:

- rezanje trave i nedrvenastog bilja, pomoću najlonske niti koja je zatvorena unutar glave s reznom niti;
- rezanje visoke trave, živice, grančica i drvenastog grmlja prečnika do 2 cm, pomoću metalnih ili plastičnih sječiva;
- rezanje drvenastih dijelova i obaranje malih stabala (samo s nazubljenim sječivom, ukoliko je njegova upotreba dopuštena);
- korišćenje od strane jedne osobe.

3.1.2 Neprikladna upotreba

Bilo koja druga upotreba koja nije prethodno navedena može biti opasna i nanijeti štetu osobama i/ili predmetima.

U neprikladnu upotrebu spadaju (navodimo samo nekoliko primjera):

- korištenje mašine za metenje;
- dotjerivanje živice ili ostali poslovi gdje se rezna glava ne koristi na razini tla;
- potkresivanje drveća;
- korištenje mašine s reznom glavom iznad linije pojasa rukovaoca;

- korišćenje mašine za rezanje materijala koje nije biljnog porijekla;
- korišćenje reznih glava koje nisu navedene u tablici "Tehnički podaci". Opasnost od ozbiljnih povreda i tjelesnih povreda;
- korišćenje mašine od strane više osoba istovremeno.

VAŽNO *Neprikladna upotreba dovodi do prestanka važenja garancije, a proizvođač neće snositi nikakvu odgovornost, već će korisnik morati snositi troškove za oštećenja ili povrede nanijete samom sebi ili trećim osobama.*

3.2 SIGURNOSNE OZNAKE

Na mašini se nalaze razni simboli (Sl. 2). Oni imaju ulogu da podsjetu rukovaoca na ponašanje koje mora imati kako bi koristio mašinu pažljivo i oprezno.

Značenje simbola:



PAŽNJA! OPASNOST! Ukoliko se ova mašina ispravno ne koristi, može biti opasna za rukovaoca i za ostale.



PAŽNJA! Prije nego što počnete koristiti ovu mašinu, pročitajte priručnik s uputstvima.



Rukovaoc koji upravlja ovom mašinom, kad istu koristi u normalnim uslovima za dnevnu neprekidnu upotrebu, može biti izložen nivou buke koji je jednak ili veći od 85 dB (A). Koristiti zaštitu za uši, naočale i zaštitni šljem.



Nositi zaštitne rukavice i obuću!



OPASNOST OD ODLIJETANJA PREDMETA! Držati na rastojanju od najmanje 15 m osobe ili domaće životinje za vrijeme upotrebe mašine!



Maksimalna brzina rezne glave.



Ne koristiti kružna nazubljena sječiva. **Opasnost: Upotreba kružnih nazubljenih sječiva na modelima kod kojih ova sječiva nisu predviđena, izlaže rukovaoca opasnosti od veoma ozbiljnih telesnih povreda, pa čak i smrtonosnih povreda.**



PAŽNJA! Benzin je lako zapaljiv. Ostavite motor da se ohladi najmanje 2 minuta prije sipanja goriva.



Pazite na potisak sječiva.



PAŽNJA! - Budite podalje od vrućih površina

VAŽNO *Oštećene ili nečistljive naljepnice moraju se zamijeniti. Zatražite nove naljepnice od ovlaštene servisne službe.*

3.3 IDENTIFIKACIJSKA NALJEPNICA PROIZVODA

Na identifikacijskoj naljepnici proizvoda nalaze se sljedeći podaci (Sl. 1):

1. Nivo zvučne snage
2. Oznaka sukladnosti
3. Mjesec / Godina proizvodnje
4. Tip mašine
5. Serijski broj
6. Naziv i adresa proizvođača
7. Šifra artikla

Upišite identifikacijske podatke o mašini u odgovarajući prostor na naljepnici koja se nalazi na poleđini naslovne strane.

VAŽNO *Koristite identifikacijske podatke koji se nalaze na naljepnici za identifikaciju proizvoda svaki put kada kontaktirate ovlaštenu servis.*

VAŽNO *Primjer izjave o sukladnosti nalazi se na posljednjim stranama priručnika.*

3.4 GLAVNI DIJELOVI

Mašina se sastoji od slijedećih glavnih dijelova, koji imaju slijedeće funkcije (Sl. 1):

- A. **Motor:** pokreće reznu glavu preko prijenosne cijevi i ugaonog reduktora.
- B. **Prijenosna cijev:** unutar nje nalazi se prijenosna osovina čija funkcija je da prenese rotaciono kretanje ugaonom reduktoru.
- C. **Ugaoni reduktor:** završni dio prijenosne cijevi koji prenosi kretanje reznog glavi.
- D. **Rezna glava:** element za rezanje vegetacije.
 - 1. **Glava s reznom niti:** rezna glava s najlonskom niti.
 - 2. **Trokrako, četverokrako i osmokrako sječivo:** rezna glava s metalnim diskom
 - 3. **Nazubljeno sječivo** (ukoliko je njegova upotreba dopuštena): rezna glava s kružnim metalnim diskom s perifernim reznim zupcima.

- E. **Štitnik rezne glave:** sigurnosni štitnik koji sprječava da eventualni predmeti koje je sakupila rezna glava budu odbačeni daleko od mašine.
- F. **Prednji rukohvat:** polukružnog oblika, omogućava upravljanje mašine i na njemu se nalazi barijera za zaštitu noge.
- G. **Zadnji rukohvat:** omogućava upravljanje mašine i na njemu se nalaze glavne komande za uključivanje/isključivanje/gas.
- H. **Barijera za zaštitu noge:** u pitanju je sigurnosni štitnik koji sprječava nehotični dodir s reznom glavom za vrijeme upotrebe.
- I. **Upravljač:** rukohvat u obliku "volovskih rogova" postavljen poprečno u odnosu na štap i asimetričan štapu; omogućava upravljanje mašine, a na njegovoj desnoj strani nalaze se glavne komande za uključivanje/isključivanje/gas.
- J. **Točka za prikopčavanje (pojasa za nošenje):** mjesto gdje se kači pojas za nošenje na mašinu.
- K. **Pojas za nošenje:** remen koji se sastoji od platnenih kaiševa; stavlja se preko ramena i pomaže rukovaocu da izdrži težinu mašine za vrijeme rada.
 - 1. jedan kaiš
 - 2. dva kaiša
- L. **Štitnik sječiva** (za prijevoz i premještanje mašine): štiti od nehotičnih kontakata s reznom glavom koji bi mogli izazvati teške povrede.

4. MONTAŽA

VAŽNO Sigurnosni propisi kojih se treba pridržavati opisani su u pogl. 2. Strogo se pridržavajte ovih propisa kako ne bi nastali rizici ili opasnosti.

Za potrebe skladištenja i transporta, neki dijelovi mašine nisu direktno sklopjeni u fabrici, već ih treba namontirati nakon skidanja ambalaže, prema narednim uputstvima.

⚠ Skidanje ambalaže i dovršetak montaže trebaju se izvršiti na ravnoj i čvrstoj površini, s dovoljno prostora za pokretanje mašine i pakovanja i uz pomoć odgovarajućeg alata. Nemojte koristiti mašinu prije nego što završite radnje navedene u odjeljku "MONTAŽA".

4.1 KOMPONENTE ZA MONTAŽU

U pakovanju se nalaze dijelovi za montažu.

4.1.1 Skidanje ambalaže

1. Otvorite pakovanje pažljivo i pazite da ne zagubite dijelove
2. Pročitajte dokumentaciju koja se nalazi u kutiji, kao i ova uputstva.
3. Izvadite iz kutije sve dijelove koji nisu namontirani.
4. Izvadite trimer kosilicu iz kutije.
5. Zbrinite kutiju i ambalažu u skladu s lokalnim zakonskim propisima.

4.2 MONTAŽA RUKOHVATA

4.2.1 Montaža prednjeg rukohvata

1. Postavite kapicu (Sl. 3.A) i ubacite klin (Sl. 3.A.1) u jednu od rupa na prijenosnoj cijevi.
2. Namontirajte prednji rukohvat s barijerom za zaštitu noge (Sl. 3.B) pomoću vijaka (Sl. 3.C), vodeći računa da na svom mjestu ostanu dvije polu oplate za sprječavanje vibracija (Sl. 3.D)
3. Zavrnuti vijek do kraja (Sl. 3.C).

4.2.2 Montaža upravljača

1. Odvrnite srednju ručicu (Sl. 4.A) i skinite poklopac (Sl. 4.B).
2. Postavite upravljač (Sl. 4.C), vodeći računa da komande budu na desnoj strani.
3. Okrenite upravljač u što pogodniji radni položaj i učvrstite ga pomoću kapice (Sl. 4.B) i ručice (Sl. 4.A).
4. Zakačite navlaku komandi (Sl. 4.D) na odgovarajući držač kabla (Sl. 4.E).

NAPOMENA *Odvijanjem ručice (Sl. 4.A) moguće je okrenuti upravljač da se smanje dimenzije mašine za vrijeme skladištenja.*

4.3 IZBOR REZNE GLAVE I POSEBNOG ŠTITNIKA

! *Sa svakom reznom glavom mora se ukombinirati posebni štitnik, kako je prikazano u tablici Tehnički podaci.*

Odaberite reznu glavu koja je najpogodnija radu koji trebate izvršiti, slijedite manje-više sljedeće upute:

- **glava s reznom niti** može rezati visoku travu i nedrvenasto bilje u blizini ograde, zidova, temelja, nogostupa, oko drveća itd. ili za kompletno čišćenje posebnog područja u vrtu;
- **trokrako, četverkrako i osmokrako sječivo** pogodna su za rezanje šiblja i sitnog raslinja do 2 cm prečnika;

- **nazubljeno sječivo (ako je dopušteno)** omogućava rezanje drvenastog raslinja i obaranje malih stabala.

VAŽNO *Svaki put kad treba zamijeniti reznu glavu, skinite sve njene elemente.*

4.4 MONTAŽA ŠTITNIKA REZNE GLAVE

! *Nosite zaštitne naočale.*

4.4.1 Montaža štitnika rezne glave (glava s reznom niti, trokrako, četverkrako i osmokrako sječivo)

VAŽNO *Svaki put kada koristite ovaj štitnik uvjerite se da je pločica na prijenosnoj cijevi (Sl. 5.B, Sl. 5.E) namontirana.*

1. Odvijte vijke (Sl. 5.A).
2. Stavite štitnik (Sl. 5.C) na rupe na pločici (Sl. 5.B) na prijenosnoj cijevi (Sl. 5.D).

3. Fiksirajte štitnik (Sl. 5.C) i zavrnite vijak do kraja (Sl. 5.A).

NAPOMENA *Na štitniku rezne glave (Sl. 1.E) nalazi se slijedeći simbol:*

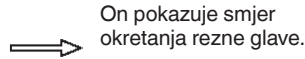

4.4.2 Montaža štitnika rezne glave (nazubljeno ječivo, ukoliko je njegova upotreba dopuštena)

! *Ovaj se štitnik ne treba koristiti za ostale rezne glave.*

1. Skinite štitnike koje ste eventualno koristili za ostale rezne glave.
2. Stavite štitnik (Sl. 6.B) na rupe na reduktoru (Sl. 6.A).
3. Fiksirajte štitnik (Sl. 6.B) i zavrnite vijke do kraja (Sl. 6.C).

4.5 MONTAŽA/SKIDANJE REZNE GLAVE

! *Nosite zaštitne naočale.*

4.5.1 Montaža glave s reznom niti

- 1.a Tip I:** Kada držač rastojanja (Sl. 7.A.1) pravilno postavite na osovinu, namontirajte unutrašnju navrtku (Sl. 7.A) i spoljašnji prsten (Sl. 7.D) u označenom smjeru i uvjerite se da se žlijebovi savršeno ukllope sa žlijebovima na ugaonom reduktoru (Sl. 7.B).
 - 1.b Tip II:** Kada držač rastojanja (Sl. 8.A.1) pravilno postavite na osovinu, namontirajte unutrašnju navrtku (Sl. 8.A) u označenom smjeru i uvjerite se da se žlijebovi savršeno ukllope sa žlijebovima na ugaonom reduktoru (Sl. 8.B).
 2. Stavite isporučeni ključ (Sl. 7.C, Sl. 8.C) u odgovarajuću rupu na unutarnjoj navrtki (Sl. 7.A, Sl. 8.A) i rukom okrenite navrtku gurajući ključ (Sl. 7.C, Sl. 8.C) sve dok on ne uđe u rupu na ugaonom reduktoru (Sl. 7.B, Sl. 8.B) da blokirate okretanje.
 3. Namontirajte glavu s reznom niti (Sl. 7.H, Sl. 8.H) tako što ćete je zavrnuti u smjeru suprotnom od smjera kazaljke a satru.
 4. Izvadite ključ (Sl. 7.C, Sl. 8.C) da bi se glava s reznom niti mogla ponovo okretati.
- Prilagodba štitnika rezne glave:

5. Namontirajte dodatni štitičnik (Sl. 7.E, Sl. 8.E) i umetnite kukice u odgovarajuća mjesta na štitičniku rezne glave (Sl. 7.F, Sl. 8.F), pritisnite dok ne čujete škljocaj; potom ga fiksirajte vijkom (Sl. 7.G, Sl. 8.G).

VAŽNO Kad koristite glavu s reznom niti, uvijek treba da bude namontiran dodatni štitičnik (Sl. 7.E, Sl. 8.E), i nož za rezanje niti (Sl. 25.A).

4.5.2 Skidanje glave s reznom niti

1. Stavite isporučeni ključ (Sl. 7.C, Sl. 8.C) u odgovarajuću rupu na unutarnjoj navrtki (Sl. 7.A, Sl. 8.A) i rukom okrenite navrtku gurajući ključ (Sl. 7.C, Sl. 8.C) sve dok on ne uđe u rupu na ugaonom reduktoru (Sl. 7.B, Sl. 8.B) da blokirate okretanje.
2. Skinite glavu s reznom niti (Sl. 7.H, Sl. 8.H) tako što ćete je odvijati u smjeru kazaljke na satu, ali pazite da ne skinete držač rastojanja (Sl. 7.A.1, Sl. 8.A.1) s osovine.

4.5.3 Montaža trokrakog, četverokrakog, osmokrakog i nazubljenog sječiva (ako je njegova upotreba dopuštena)

Postavite štitičnik sječiva.

1. Kada držač rastojanja (Sl. 9.A.1, Sl. 10.A.1) pravilno postavite na osovinu, namontirajte unutrašnju navrtku (Sl. 9.A, Sl. 10.A) u označenom smjeru i uvjerite se da se žlijebovi savršeno uklope sa žlijebovima na ugaonom reduktoru (Sl. 9.B, Sl. 10.B).
 2. Namontirajte sječivo (Sl. 9.C, Sl. 10.C) i spoljašnju navrtku (Sl. 9.D, Sl. 10.D) tako da ravni dio bude okrenut prema sječivu.
 3. Stavite isporučeni ključ (Sl. 9.E, Sl. 10.E) u odgovarajuću rupu, rukom okrenite sječivo (Sl. 9.C, Sl. 10.C) i gurajte ključ (Sl. 9.E, Sl. 10.E) sve dok on ne uđe u rupu na ugaonom reduktoru (Sl. 9.B, Sl. 10.B) da blokirate okretanje.
 4. Namontirajte spoljašnju čašicu (Sl. 9.F, Sl. 10.F) i zavrnite maticu (Sl. 9.G, Sl. 10.G) zavrnite do kraja u smjeru suprotnom od kazaljke na satu (25 Nm).
 5. Izvadite ključ (Sl. 9.E, Sl. 10.E) da bi se glava s reznom niti mogla ponovo okretati.
- Prilagodba štitičnika rezne glave:
6. Skinite dodatni štitičnik (Sl. 9.H - ako ste ga prethodno namontirali), odvijte vijak (Sl. 9.J) i otkočite kukice koje ste umetnuli uz škljocaj na štitičniku rezne glave (Sl. 9.I).

4.5.4 Skidanje trokrakog, četverokrakog, osmokrakog i nazubljenog sječiva (ako je njegova upotreba dopuštena)

Postavite štitičnik sječiva.

1. Stavite isporučeni ključ (Sl. 9.E, Sl. 10.E) u odgovarajuću rupu, rukom okrenite sječivo (Sl. 9.C, Sl. 10.C) i gurajte ključ (Sl. 9.E, Sl. 10.E) sve dok on ne uđe u rupu na ugaonom reduktoru (Sl. 9.B, Sl. 10.B) da blokirate okretanje.
2. Ođvornite maticu (Sl. 9.G, Sl. 10.G) u smjeru kazaljke na satu i skinite spoljašnju čašicu (Sl. 9.F, Sl. 10.F).
3. Skinite spoljašnju čašicu (Sl. 9.D, Sl. 10.D), zatim skinite sječivo (Sl. 9.C, Sl. 10.C) i unutrašnju navrtku (Sl. 9.A, Sl. 10.A), ali pazite da ne skinete držač rastojanja (Sl. 9.A.1, Sl. 10.A.1) s osovine.

4.6 MONTAŽA PRIJENOSNE CIJEVI (MODELI S ODVOJIVIM ŠTAPOM)

1. Izvadite zaporni klin (Sl. 11.A) i gurajte donji dio štapa (Sl. 11.B) sve dok zaustavni klin (Sl. 11.A) ne klikne u rupi (Sl. 11.C) na štapu. Umetanje štapa se može olakšati okretanjem donjeg dijela (Sl. 11.B) u obadva smjera; da li je klin (Sl. 11.A) pravilno umetnut, znacetete ako je on do kraja ušao.
2. Nakon umetanja štapa, do kraja zavrnite ručicu (Sl. 11.D).

5. UPRAVLJAČKE KOMANDE

5.1 PREKIDAČ ZA STARTANJE/ ZAUSTAVLJANJE MOTORA

Omogućava zaustavljanje i startanje motora. Prekidač ima dva položaja (Sl. 12.A):



STOP - motor se zaustavlja i ne može se startati.



START - motor se može startati i pustiti u rad.

5.2 POLUGA KOMANDE GASA

Omogućava podešavanje brzine rezne glave.

Aktiviranje poluge komande gasa (Sl. 12.B) moguće je samo ako se istovremeno pritisne sigurnosna poluga gasa (Sl. 12.C).

Pravilna brzina rada postiže se kad je poluga komande gasa (Sl. 12.B) gurnuta do kraja hoda.

5.3 SIGURNOSNA POLUGA GASA

Sigurnosna poluga gasa (Sl. 12.C) omogućava aktiviranje poluge komande gasa (Sl. 12.B).

5.4 RUKOHVAT ZA RUČNO STARTANJE

Omogućava ručno startanje motora (Sl. 12.D).

5.5 POLUGA KOMANDE STARTERA (AKO POSTOJI)

Koristi se za startanje motora na hladno. Komanda startera ima dva položaja (Sl. 12.E):



Položaj A - Starter isključen (normalni rad i startanje zagrijanog motora).



Položaj B - Starter je uključen (za startanje motora na hladno).

5.6 DUGME KOMANDE UBRIZGIVAČA (PRIMER)



Kad pritisnete gumeno dugme ubrizgivača, ubrizgava se gorivo u karburator, te je na ovaj način olakšano startanje motora (Sl. 12.F).

6. UPOTREBA MAŠINE

VAŽNO Sigurnosni propisi kojih se treba pridržavati opisani su u pogl. 2. Strogo se pridržavajte ovih propisa kako ne bi nastali rizici ili opasnosti.

VAŽNO Mašina se isporučuje bez goriva.

6.1 PRIPREMNE RADNJE

Prije upotrebe mašine postupite kako slijedi:

1. stavite mašinu u vodoravni položaj; ista mora imati dobar oslonac na terenu;
2. odaberite reznu glavu koja je najpogodnija radu koji trebate izvršiti (par. 4.3);

3. sipajte gorivo. U vezi s načinom i mjerama opreza prilikom sipanja goriva (vidi par. 7.2 i par. 7.3);
4. ispravno namjestite pojas za nošenje (vidi par. 6.1.1).

6.1.1 Upotreba pojasa za nošenje

Remeni se moraju podesiti prema visini i stasu rukovaoca.

Uvijek koristite pojas za nošenje koji odgovara težini mašine:

- ako je mašina lakša od 7,5 kg, mogu se koristiti modeli s jednim ili dva kaiša;
- ako je mašina teža od 7,5 kg, mora se koristiti isključivo model s dva kaiša;

• Model s jednim kaišem

Pojas za nošenje trebate staviti prije kačenja mašine na odgovarajuću kopču.

Kaiš (Sl. 13.A) treba da se prebaci preko lijevog ramena, prema desnom boku.

Kaiš treba nositi sa:

- osloncem (Sl. 13.A.1), kopčom za kačenje mašine (Sl. 13.A.2) i elementom za brzo otkaćivanje (Sl. 13.A.3) koji se nalaze na desnoj strani.

• Model s dva kaiša

Pojas za nošenje trebate staviti prije kačenja mašine na odgovarajuću kopču.

Kaiš (Sl. 13.B) treba nositi sa:

- osloncem (Sl. 13.B.1), kopčom za kačenje mašine (Sl. 13.B.2), i elementom za brzo otkaćivanje (Sl. 13.B.3) koji se nalaze na desnoj strani.
- elementat za brzo otkaćivanje mora biti na prednjoj strani (Sl. 13.B.3);
- kaiši moraju biti ukršteni na leđima rukovaoca (Sl. 13.B.4);
- kopče moraju biti pravilno zakačene (Sl. 13.B.5).

Kaiševe treba zategnuti na način da se težina ravnomjerno rasporedi na ramenima.

6.2 SIGURNOSNE KONTROLE

Izvršite slijedeće sigurnosne kontrole i provjerite poklapaju li se rezultati s navodima u tablicama.



Uvijek prije upotrebe izvršite sigurnosne kontrole.

6.2.1 Opća kontrola

Predmet	Rezultat
Rukohvati (Sl. 1.F, Sl. 1.G, Sl. 1.I)	Moraju biti čisti, suhi, ispravno i čvrsto fiksirani na mašinu.
Štitnik rezne glave. (Sl. 1.E)	Mora biti prikladan za korištenu reznju glavu, ispravno fiksiran na mašini, ne smije biti istrošen/dotrjao ili oštećen.
Točka za prikopčavanje pojasa za nošenje (Sl. 1.J)	Mora biti ispravno pozicionirana
Element za brzo otkaçivanje (Sl. 13.A.3, Sl. 13.B.3)	Efikasna Mora omogućiti da odmah skinete mašinu u slučaju opasnosti.
Vijci na mašini i reznjoj glavi	Moraju biti dobro pričvršćeni (ne smiju biti olabavljeni)
Rezna glava (Sl. 1.D.1, Sl. 1.D.2, Sl. 1.D.3, Sl. 1.D.4, Sl. 1.D.5, Sl. 1.D.6)	Ne smije biti oštećena niti istrošena.
Metalno sječivo (ako je namontirano) (Sl. 1.D.2, Sl. 1.D.3, Sl. 1.D.4, Sl. 1.D.5, Sl. 1.D.6)	Mora biti dobro naoštreno
Filter za vazduh (Sl. 23.C)	Mora biti čist
Električni kablovi i kabal svjećice	Moraju biti čitavi kako ne bi došlo do stvaranja varnica.
Kapica svjećice (Sl. 12.G)	Mora biti čitava i ispravno namontirana na svjećicu

6.2.2 Test rada mašine

Radnja	Rezultat
Startajte mašinu (par. 6.3)	Rezna glava (Sl. 1.D.1, Sl. 1.D.2, Sl. 1.D.3, Sl. 1.D.4, Sl. 1.D.5, Sl. 1.D.6) se ne smije kretati kad motor radi pri minimalnoj brzini.
Istovremeno aktivirajte polugu komande gasa (Sl. 12.B) i sigurnosnu polugu gasa (Sl. 12.C).	Poluge se moraju slobodno kretati, ne na silu.
Otpustite polugu komande gasa (Sl. 12.B) i sigurnosnu polugu gasa (Sl. 12.C)	Poluge se automatski i brzo moraju vratiti u neutralni položaj, a motor se treba vratiti na minimalnu brzinu.
Pritisnite polugu komande gasa (Sl. 12.B)	poluga komande gasa ostaje blokirana (Sl. 12.B).
Aktivirajte prekidač za startanje/zaustavljanje motora (Sl. 12.A)	Prekidač se mora lako pomicati iz jednog u drugi položaj.

 **Ako se bilo koji rezultat razlikuje od navoda u narednim tablicama, ne smijete koristiti mašinu! Predajte mašinu u servisnu službu koja treba izvršiti potrebne kontrole i popravku.**

6.3 STARTANJE

Prije startanja motora postupite kako slijedi:

1. postavite mašinu u stabilni položaj na zemlji;
2. skinite štitnik rezne glave (Sl. 1.L) (ako ga koristite);
3. uvjerite se da sječivo (Sl. 1.D.2, Sl. 1.D.3, Sl. 1.D.4, Sl. 1.D.5, Sl. 1.D.6) (ako ga koristite) ne dodiruje zemlju ili druge predmete.

6.3.1 Startanje hladnog motora

 **Za startovanje "hladnog" motora smatra se startovanje koje se izvrši nakon najmanje 5 minuta od zaustavljanja motora ili sipanja goriva.**

VAŽNO *Da se prijenosna cijev ne bi oštetila, ne trebate na nju nikada naslanjati ruku ili koljeno prilikom startovanja mašine.*

VAŽNO *Da ne bi došlo do pucanja sajle, nemojte je vući do kraja, nemojte pustiti da se češe duž ruba otvora vodilice sajle i postupno otpuštajte ručku, a ne naglo.*

1. Pomaknite prekidač (Sl. 12.A) u položaj «1».
2. Aktivirajte starter dovodeći polugu u položaj «B» (Sl. 12.E).
3. Pritisnite dugme komande ubrzgivača (Sl. 12.F) 10 da bi se aktivirao karburator. Uvjerite se da je rupa pokrivena prstom kad pritisnete komandu.
4. Čvrsto držite mašinu na tlu jednom rukom za rukohvat kako ne biste izgubili kontrolu nad njom za vrijeme startovanja (Sl. 14).
5. Lagano povucite ručku za startanje na 10-15 cm sve dok ne osjetite određeni otpor, a potom je povucite još nekoliko puta sve dok ne čujete prvo pucketanje.
6. Isključite starter dovodeći polugu u položaj «A» (Sl. 12.E).
7. Ponovo povucite ručku za startanje sve dok se motor pravilno ne upali.
8. Na kratko aktivirajte polugu komande gasa (Sl. 12.B) i dovedite motor na minimalni broj obrtaja.
9. Ostavite motor da se okreće pri minimalnom broju okretaja najmanje 1 minut prije nego što počnete koristiti mašinu.

VAŽNO Ako se ručka sajle za startovanje više puta aktivira, motor se može ugušiti i otežati startovanje. Ako dođe do gušenja motora (vidi par. 14).

6.3.2 Startanje zagrijanog motora

Za pokretanje zagrijanog motora (odmah nakon zaustavljanja motora), slijedite točke 1 - 2 - 3 - 4 - 6 - 7 prethodnog postupka.

6.4 RAD

NAPOMENA Prije nego što prvi put počnete raditi s mašinom, poželjno je da istu prvo upoznate i da upoznate pogodne tehnike rada na način što ćete probati ispravno da stavite remen za nošenje, čvrsto uhvatiti mašinu i napraviti pokrete koje trebate praviti za vrijeme rada.

Da biste radili s mašinom, postupite kako slijedi:

- uvijek zakačite mašinu za pojas za nošenje koji ste pravilno stavili (vidi par. 6.1.1);
- mašinu uvijek treba držati čvrsto s obadvije ruke, držeći pogonsku jedinicu na desnoj strani tijela, a reznu glavu ispod linije pojasa.

6.4.1 Tehnike rada

6.4.1.a Glava s reznom niti

 **Koristiti SAMO najlonske niti. Upotreba metalnih niti, plastificiranih metalnih niti i/ili niti koje nisu pogodne za glavu, može nanijeti ozbiljne tjelesne povrede.**

 **Nemojte koristiti mašinu za metenje, naginjući glavu s reznom niti. Snaga motora može izbaciti predmete i sitno kamenje do 15 metara ili više, te tako izazvati oštećenja ili telesne ozljede.**

a. Rezanje u pokretu (Košenje)

lći normalno, praveći lučne pokrete poput obične kose, a da tom prilikom ne naginjete glavu s reznom niti (Sl. 15).

Prvo probajte rezati na odgovarajućoj visini na malom prostoru, kako bi visina reza bila ujednačena i tom prilikom držite glavu s reznom niti uvek na istoj udaljenosti od tla. Za komplikovanije rezanje bilja, može biti korisno nageti glavu s reznom niti za oko 30° ulijevo.

 **Nemojte raditi na ovaj način ukoliko postoji mogućnost da dođe do izbacivanja**

predmeta koji bi mogli povrijediti osobe, životinje ili nanijeti štetu.

b. Precizno rezanje (Obrezivanje)

Držite mašinu malo nagetu na način da donji dio glave s reznom niti ne dodiruje tlo i da se linija rezanja nađe u željenoj točki; rukovaoac uvijek treba držati reznu glavu podalje od sebe.

c. Rezanje u blizini ograda / temelja

Polako približite glavu s reznom niti ogradi, kočionicama, stijenama, zidovima itd.; ne treba se naglo približiti bilju (Sl. 16). Ako nit udari o kakvu prepreku, može pući ili se istrošiti; ako se zamrsi u ogradu, može naglo pući. U svakom slučaju, rezanje oko staza, temelja, zidova, itd. može dovesti do većeg trošenja niti nego obično.

d. Rezanje oko stabala

Krećite se oko stabla s lijeva udesno i polako se približavajte stablu na način da nit ne udari o njega, a glavu s reznom niti držite malo nagetu naprijed (Sl. 17). Imajte na umu da najlonska nit može presjeći ili oštetiti sitno šiblje te da udarac najlonske niti o stablo raslinja ili drveća s mekom korom može ozbiljno oštetiti biljku.

6.4.1.b Trokrako sječivo

Počnite rezati raslinje odozgo, a potom prema dolje na način da režete granje usitnjavajući ga u sitne komade (Sl. 18).

6.4.1.c Nazubljeno sječivo (ukoliko je njegova upotreba dopuštena)

 **Za upotrebu nazubljenog sječiva, ukoliko je njegova upotreba dopuštena, treba uvijek namontirati posebni štitnik (pogl. 4.4.2). Sječivo uvijek treba dobro naoštriti kako bi se smanjio rizik od povratnog udarca.**

 **U slučaju obaranja malih stabala, trebate predvidjeti smjer padanja posječenog stabla, imajući u vidu i smjer vjetra.**

Za postizanje dobrog rezultata pri obaranju stabala, potrebno je izvršiti rezanje brzim pokretima prema grani ili stablu za posjeći, tom prilikom motor treba raditi pri maksimalnoj brzini. Nemojte koristiti desni dio sječiva budući da u ovom dijelu postoji veliki rizik od povratnog udarca ili zaustavljanja sječiva, uslijed smjera okretanja (Sl. 19).

6.4.2 Podesavanje dužine niti na reznoj glavi za vrijeme rada

Ova mašina je opremljena glavom koja poluautomatski pušta nit. Dužinu niti na glavi treba podesiti u slijedećim slučajevima:

- kad se nit istroši i postane kraća;
- kad primijetite da se otor brže okreće nego što je to normalno;
- kad primijetite da je smanjenja efikasnost rezanja.

Za izlazak nove niti:

- udarite glavu s reznom niti o tlo (Sl. 20), tom prilikom morate do kraja pritisnuti polugu komande gasa;
- nit automatski izlazi, a nož za rezanje niti (Sl. 26.A) odrezuje višak niti.

6.5 SAVJETI ZA UPOTREBU

Za vrijeme upotrebe korisno je da povremeno uklonite korov koji se obavio oko mašine kako ne bi došlo do pregrijavanja motora (Sl. 1.A) uslijed trave koja se zapetljala ispod štitnika rezne glave (Sl. 1.E).

Postupite na slijedeći način:

- zaustavite mašinu (par. 6.6);
- otkočite kapicu svjećice (pogl. 8.3);
- nosite radne rukavice;
- uklonite zapetljanu travu odvijaćem vijaka kako bi se motor lakše ohladio.

NAPOMENA Za vrijeme prvih 6-8 sati rada ne koristite motor pri maksimalnom broju okretaja.

6.6 ZAUSTAVLJANJE

Za zaustavljanje mašine postupite kako slijedi:

- otpustite polugu komande gasa (Sl. 12.B) i ostavite motor da se kreće minimalnom brzinom nekoliko sekundi;
- pomaknite prekidač (Sl. 12.A) u položaj «O»;
- pričekajte da se zaustavi rezna glava.

! **Nakon što gas smanjite na minimum, potrebno je nekoliko sekundi prije nego se rezna glava zaustavi.**

VAŽNO Uvijek zaustavite mašinu kada ju premještate od jednog do drugog radnog područja.

! **Motor bi mogao biti pregrijan odmah nakon što ga ugasite. Nemojte ga dodirivati. Postoji opasnost od opekotina.**

6.7 NAKON UPOTREBE

- Kad je rezna glava zaustavljena, postavite štitnik sječiva.
- Pričekajte da se motor ohladi, prije nego što mašinu odložite u bilo koju prostoriju.
- Izvršite čišćenje (par. 7.4).
- Provjerite da nema olabavljenih ili oštećenih dijelova. Ako je potrebno, zamijenite oštećene dijelove i eventualno pritegnite olabavljene vijke.

VAŽNO Zaustavite mašinu (par. 6.6) i stavite štitnik na sječivo svaki put kad mašinu ostavite bez nadzora.

7. REDOVNO ODRŽAVANJE

7.1 OPĆE INFORMACIJE

VAŽNO Sigurnosni propisi kojih se treba pridržavati opisani su u pogl. 2. Strogo se pridržavajte ovih propisa kako ne bi nastali rizici ili opasnosti.

! **Prije vršenja bilo kojeg zahvata održavanja:**

- **zaustavite mašinu;**
- **otkočite kapicu svjećice (pogl. 8.3);**
- **kad je rezna glava zaustavljena, postavite štitnik sječiva (osim onda kad vršite zahvate na samom sječivu);**
- **pričekajte da se motor ohladi, prije nego što mašinu odložite u bilo koju prostoriju;**
- **nosite odgovarajuću odjeću, zaštitne rukavice ili naočale;**
- **pročitajte odgovarajuća uputstva;**

- Učestalost i tip zahvata ukratko su navedeni u "Tablici zahvata održavanja" (vidi pogl. 13). Cilj slijedeće tablice je da Vam pomogne da održite Vašu mašinu efikasnu i sigurnu. U njoj su navedene glavne intervencije i periodičnost njihovog izvođenja. Izvršite odgovarajuću radnju nakon određenog vremena.
- Upotreba neoriginalnih rezervnih dijelova i dodatne opreme mogla bi imati negativni učinak na rad i sigurnost mašine. Proizvođač neće snositi odgovornost u slučaju oštećenja ili povreda koje izazovu ovakvi proizvodi.
- Originalne rezervne dijelove isporučuju ovlašteni servisi i ovlašteni zastupnici.

VAŽNO Sve operacije održavanja i podešavanja koje nisu opisane u ovom priručniku, mora izvršiti ovlašteni zastupnik kod kojega ste kupili mašinu ili specijalizirani servis.

7.2 GORIVO I ULJA

Ova mašina je opremljena četvorotaktnim motorom koji NE zahtijeva nikakvo dodavanje ulja benzinu.

VAŽNO Dodavanje ulja benzinu oštećuje motor i dovodi do prekida garancije.

VAŽNO Koristite samo kvalitetna goriva i ulja kako bi se održao učinak i zagarantovalo trajanje mehaničkih organa.

7.2.1 Karakteristike benzina

Koristite samo bezolovni benzin (zeleni benzin) s brojem oktana ne manjim od 90 N.O.

VAŽNO Zeleni benzin stvara taloge u kanisteru ako se čuva duže od 2 mjeseca. Uvijek koristite svjež benzin!

7.2.2 Karakteristike ulja

Koristite samo ulja najboljeg kvaliteta, koje je posebno namijenjeno za četverotaktne motore, koje ima visoki stepen čišćenja, klasifikacije SF-SG i viskoznosti SAE 10W30.

VAŽNO Ukoliko se koristi ulje koje ne čisti, koje je neprikladno ili čije su karakteristike drugačije od navedenih, može se oštetiti motor, a garancija prestaje važiti.

Kod ovlaštenog zastupnika mogu se naći ulja koja su posebno namijenjena za ovaj tip motora, a koja mogu garantovati visoku zaštitu i dugi učinak motora.

7.3 SIPANJE GORIVA

Prije sipanja goriva postupite kako slijedi:

1. Postavite mašinu na ravnu površinu, u stabilnom položaju, a poklopac na spremniku treba biti podignut uvis (Sl. 12.G).

NAPOMENA Na poklopcu spremnika (Sl. 11.G) nalazi se slijedeći simbol:



Spremnik

2. Očistite poklopac na spremniku i okolni prostor kako za vrijeme dolivanja goriva nečistoća ne bi ušla u spremnik.
3. Pažljivo odvrnite poklopac na spremniku kako biste postupno ispustili pritisak.
4. Dolijte gorivo pomoću lijevka i nemojte sipati gorivo do vrha.

7.4 DODAVANJE ULJA

VAŽNO Ne startujte motor i ne koristite mašinu ako razina ulja nije dovoljna.

Za kontrolu razine ulja postupite kako slijedi:

1. Postavite mašinu na ravnu površinu, u stabilnom položaju, a poklopac na spremniku treba biti podignut uvis (Sl. 21).
2. Odvijte poklopac spremnika i provjerite da li nivo ulja dolazi do otvora za dolivanje ulja.

7.5 ČIŠĆENJE MAŠINE I MOTORA

Uvijek očistite mašinu nakon upotrebe.

Da biste smanjili rizik od požara:

- očistite mašinu, a naročito motor od ostataka trave, lišća i preterane masnoće;
- često čistite krilca cilindra komprimiranim vazduhom i očistite prigušivač od grančica, lišća ili drugih ostataka.

Kako ne bi došlo do pregrijavanja i oštećenja motora, rešetke za usis rashladnog vazduha moraju se redovno čistiti i oslobađati od piljevine i ostataka.

7.6 MATICE I VIJCI ZA FIKSIRANJE

- Matice i vijci moraju biti pričvršćeni kako biste bili sigurni da je mašina uvijek u sigurnim radnim uslovima.
- Redovno provjeravajte jesu li rukohvati dobro pričvršćeni.

8. IZVANREDNO ODRŽAVANJE

8.1 PODMAZIVANJE UGAONOG REDUKTORA

Podmažite mašču na bazi litija.

Skinite vijak (Sl. 22.A) i stavite mast pa ručno okrećite osovinu sve dok mast ne izađe; potom vratite vijak na mjesto (Sl. 22.A).

8.2 ČIŠĆENJE FILTERA ZA VAZDUH

VAŽNO Čišćenje filtera za vazduh od bitnog je značaja za dobar rad i trajanje mašine. Nemojte raditi bez filtera ili s oštećenim filtrom kako ne biste trajno oštetili motor.

Postupak čišćenja filtera:

Tip I

1. Pritisnite jezičak (Sl. 23.A) i skinite poklopac (Sl. 23.B), pa onda filterski element (Sl. 23.C).
2. Operite filterski element (Sl. 23.C) vodom i sapunom. Ne koristiti benzin ili ostale razrijeđivače.
3. Ostaviti filter da se osuši na vazduhu.
4. Namontirajte filterski element (Sl. 23.C) i poklopac (Sl. 23.B).

Tip II

1. Odvijte vijak (Sl. 23.D), skinite poklopac (Sl. 23.A) i skinite filterski element (Sl. 23.C);
2. Operite filterski element (Sl. 23.C) vodom i sapunom. Ne koristiti benzin ili ostale razrijeđivače.
3. Ostaviti filter da se osuši na vazduhu.
4. Namontirajte filterski element (Sl. 23.C) i poklopac (Sl. 23.B), tako što ćete ponovo zavrnuti vijak (Sl. 23.D).

8.3 SVJEĆICA

Postupak skidanja i čišćenja svjeće:

1. Popustite vijak (Sl. 24.A) i skinite poklopac (Sl. 24.B).
2. Otkočite kapicu (Sl. 24.C) i skinite svjeću.
3. Očistite svjeću i uklonite moguće naslage prljavštine metalnom četkicom (Sl. 24.D). Provjerite i podesite ispravno rastojanje između elektroda (Sl. 24.E).
4. Vratite svjeću na mjesto i zavrnite je do kraja isporučeniim ključem pa namontirajte poklopac (Sl. 24.B), tako što ćete ponovo zavrnuti vijak (Sl. 24.A).

Svjeću treba zamijeniti svjećicom koja će imati ista svojstva u slučaju da su elektrode pregorjele ili da je izolator istrošen.

8.4 ODRŽAVANJE REZNE GLAVE

Za vrijeme zahvata na reznoj glavi, pazite jer se rezna glava može kretati, čak i ako je kabal svjeće otkočen.

Na ovoj mašini predviđena je upotreba reznih glava sa šifrom navedenom u tablici "Tehnički podaci".

S obzirom na usavršavanje proizvoda, rezne glave navedene u tablici s "Tehničkim podacima" mogu se zamijeniti tokom vremena s drugim reznim glavama s istim svojstvima međusobne mogućnosti zamjene i sigurnosti rada.

 **Ne dodirujte reznu glavu sve dok ne otkočite kabal svjeće i dok se rezna glava do kraja ne zaustavi.**

 **Nosite zaštitne naočale.**

8.4.1 Oštrenje/uravnotežavanje sječiva

 **Iz sigurnosnih razloga neophodno je da sječivo naoštiri i uravnoteži specijalizirani servis, koji posjeduje znanje i alat potreban za vršenje tih operacija, da se ne bi rizikovalo oštećenje sječiva i da ono ne bi postalo nesiguno za vrijeme upotrebe.**

Tokraka sječiva se mogu iskoristiti s obadvije strane. Kad se istroši jedna strana rubova, moguće je okrenuti sječivo i koristiti drugu stranu rubova. Kada su obadvije strane vrhova istrošene, potrebno je naoštiriti sječivo.

8.4.2 Zamjena sječiva

 **Sječivo nikada ne treba popravljati, već je neophodno da se ono zamijeni čim se primijete znaci loma ili se premaši granica oštrenja.**

Za postupak zamjene pogledajte pogl. 4.5.3 i pogl. 4.5.4.

8.4.3 Zamjena niti na glavi s eznom niti

Pratite redoslijed prikazan na (Sl. 25).

8.5 OŠTRENJE NOŽA ZA REZANJE NITI

1. Uklonite nož za rezanje niti (Sl. 26.A) sa štitnika (Sl. 26.B), tako što ćete odviti vijke (Sl. 26.C).
2. Fiksirajte nož za rezanje niti (Sl. 26.A) u stezac i izvršite oštrenje pomoću čistog ravnog sječiva i tom prilikom pazite da zadržite izvorni kut sječjenja.
3. Namontirajte nož za rezanje niti (Sl. 26.A) na štitnik (Sl. 26.B).

8.6 PODEŠAVANJE MINIMALNOG BROJA OKRETAJA

 **Ako se rezna glava kreće kad motor radi pri minimalnom broju okretaja, trebate pozvati ovlaštenog zastupnika da pravilno podesi motor.**

8.7 KARBURATOR

Karburator je podešen u fabrici tako da se dobije maksimalni učinak u svakoj situaciji korištenja mašine uz minimalno ispuštanje štetnih plinova, prema važećim zakonskim propisima.

U slučaju slabog učinka obratite se ovlaštenom zastupniku za provjeru izgaranja i motora.

9. SKLADIŠTENJE

VAŽNO *Sigurnosni propisi koje trebate slijediti za vrijeme operacija skladištenja opisani su u par. 2,4. Strogo se pridržavajte ovih propisa kako ne bi nastali rizici ili opasnosti.*

Ako predviđate da mašinu uskladištite na duže od 2 - 3 mjeseca, trebate izvršiti neke radnje kako ne biste imali problema pri ponovnoj upotrebi mašine ili trajno oštetili motor.

Prije odlaganja mašine postupite kako slijedi:

1. Ispraznite gorivo iz spremnika na otvorenom i kad je motor hladan.
2. Pokrenite motor i pustiti ga da se okreće pri minimalnom broju okretaja sve dok se ne zaustavi na način da se potroši svo gorivo u karburatoru.
3. Pričekajte da se motor ohladi.
4. Otkočite kapicu svjeće (pogl. 8.3).
5. Dobro očistite mašinu.
6. Provjerite da mašina nije oštećena. Ako je potrebno, pozovite ovlaštenu servisnu službu.
7. Uskladištite mašinu:
 - na suhom mjestu;
 - zaštićenu od loših vremenskih uslova;
 - s ispravno namontiranim štitnikom za sječivo;
 - na mjestu kojem djeca ne mogu prisutpiti;
 - provjerite jeste li izvadili ključeve ili alat korišten pri održavanju.

U trenutku uključivanja mašine, pripremiti mašinu kako je navedeno u poglavlju "6. Upotreba mašine".

10. ODRŽAVANJE I TRANSPORT

Kad pomerate ili prevozite mašinu potrebno je da:

- Zaustavite mašinu.

- Otkočite kapicu svjeće (Sl. 12.G).
- Nosite debele radne rukavice.
- Kad je rezna glava zaustavljena, postavite štitnik sječiva.
- Uхватite mašinu samo za rukohvate i usmjerite reznú glavu u smjeru suprotnom od smjera kretanja.

Kad mašinu prevozite na prijevaznom sredstvu, posebno je da:

- postavite mašinu tako da ona ne predstavlja opasnost ni za koga;
- blokirate čvrsto mašinu za prijevozno sredstvo pomoću sajli ili lanaca kako se ona ne bi prevrnula i oštetila i kako ne bi izašlo gorivo.

11. ASISTENCIJA I POPRAVKA

Ovaj priručnik pruža sva uputstva potrebna za upravljanje mašinom i za njeno osnovno ispravno održavanje koje može izvršiti i sam korisnik. Sve operacije podešavanja i održavanja koje nisu opisane u ovom priručniku moraju se izvršiti kod ovlaštenog zastupnika ili specijalizirane servisne službe, koja posjeduje odgovarajuće znanje i alat potreban da se ispravno izvrše pomenuti zahvati te da se zadrži izvorni stepen sigurnosti mašine i izvorni uslovi. Operacije koje se izvrše u neodgovarajućim objektima ili od strane nekvalifikovanih osoba dovode do prekida važenja bilo kojeg oblika garancije, dok proizvođač neće imati nikakvu obavezu niti odgovornost.

- Samo ovlašteni servisi mogu izvršiti popravku i održavanje pod garancijom.
- Ovlašteni servisi koriste isključivo originalne rezervne dijelove. Originalni rezervni dijelovi i dodatna oprema s namjerom su razvijeni za ove mašine.
- Neoriginalni rezervni dijelovi i dodatna oprema nisu odobreni, upotreba neoriginalnih rezervnih dijelova i opreme dovodi do prekida garancije.
- Preporučuju se da povjerite mašinu jednom godišnje ovlaštenom servisu koji treba izvršiti održavanje, asistenciju i kontrolu sigurnosnih uređaja.

12. POKRIĆE GARANCIJE

Garancija pokriva sve greške materijala i fabričke greške. Korisnik mora pažljivo slijediti sva uputstva koja su dana u priloženoj dokumentaciji. Garancija ne pokriva oštećenja nastala:

- Ukoliko se niste upoznali s prapratnom dokumentacijom.
- Ukoliko niste pažljivi.

- Usljedi neodgovarajuće i nedopuštene upotrebe i montaže.
 - Upotrebe neoriginalnih rezervnih dijelova.
 - Upotrebe dijelova koje proizvođač nije isporučio ili odobrio.
- Garancija nadalje ne pokriva:
- Uobičajeno trošenje potrošnog materijala kao što su rezni elementi, sigurnosni vijci i matice itd.

- Uobičajeno trošenje.

Kupac je zaštićen državnim lokalnim zakonima. Ova garancija ne ograničava ni na koji način prava kupca predviđena državnim lokalnim zakonima.

13. TABLICA S INTERVENCIJAMA ODRŽAVANJA

Zahvat	Učestalost		Paragraf
	Prvi put	Potom nakon	
MAŠINA			
Kontrola svih vijaka	-	Svaki put prije upotrebe	7.6
Sigurnosne kontrole / Provjera komandi	-	Svaki put prije upotrebe	6.2
Generalno čišćenje i kontrola	-	Svaki put na kraju upotrebe	7.5
Podmazivanje ugaonog reduktora	-	15 sati	8.1
MOTOR			
Kontrola razine goriva/dolivanje goriva	-	Svaki put prije upotrebe	7.3
Kontrola razine goriva/dolivanje ulja	-	Svaki put prije upotrebe	7.4
Zamjena ulja	10 sati / 1 mjesечно	50 sati / 6 mjeseci	7.4
Generalno čišćenje i kontrola	-	Svaki put na kraju upotrebe	7.4
Čišćenje filtera za vazduh	-	25 sati / 3 mjeseca	8.2
Zamjena filtera za zrak (**zamijeniti samo tip filtera s papirnim uloškom (GX35, GX50))	-	100 sati / poslije svake sezone	8.2
Čišćenje svječice	-	100 sati / poslije svake sezone	8.4
Zamjena svječice	-	300 sati / svake 2. sezone	8.4
Zamjena filtera za gorivo	-	100 sati / poslije svake sezone	*

* Ovaj zahvat treba izvršiti ovlašteni zastupnik ili specijalizirana služba

14. PREPOZNAVANJE PROBLEMA

PROBLEM	MOGUĆI UZROK	RJEŠENJE
1. Motor se ne pokreće ili ne ostaje u pokretu	Postupak pokretanja nije ispravno izvršen.	Slijediti upute (vidi poglavlje 6.3)
	Svječica je zaprljana ili rastojanje između elektroda nije ispravno	Provjeriti svječicu (vidi par. 8.4).
	Filter za vazduh zapušten	Očistiti i/ili zamijeniti filter (vidi par. 8.3).
	Problemi s karburacijom	Pozovite ovlaštenu servisnu službu.

Ako problemi potraju i nakon što ste izvršili prethodno opisane operacije, obratite se ovlaštenom zastupniku.

PROBLEM	MOGUĆI UZROK	RJEŠENJE
2. Motor se pokreće, ali ima malo snage.	Filter za vazduh zapušten	Očistiti i/ili zamijeniti filter (vidi par. 8.3).
	Problemi s karburacijom	Pozovite ovlaštenu servisnu službu.
3. Motor nepravilno radi ili nema snage pod opterećenjem	Svjećica je zaprljana ili rastojanje između elektroda nije ispravno	Provjeriti svjećicu (vidi par. 8.4).
	Problemi s karburacijom	Pozovite ovlaštenu servisnu službu.
4. Motor preterano dimi	Problemi s karburacijom	Pozovite ovlaštenu servisnu službu.
5. Gušenje motora	Ručka za startanje je više puta uzastopno aktivirana dok je starter uključen.	Skinite svjećicu (Sl. 24) i lagano povucite ručicu sajle za startanje (Sl. 12.I) da uklonite višak goriva; potom osušite elektrode svjećice i namontirajte svjećicu na motor.
6. Rezna glava se pokreće kad motor radi pri minimalnom broju okretaja	Pogrešno podešavanje karburacije	Pozovite ovlaštenu servisnu službu.
7. Ako mašina počne čudno vibrirati	Oštećena je ili su neki njeni dijelovi popustili.	Zaustaviti mašinu i otkačiti kabal svjećice (Sl. 12.H). Provjeriti da nema eventualnih oštećenja. Provjeriti da nema dijelova koji su popustili i pritegnuti ih. Izvršite provjere, zamjenu ili popravke u ovlaštenom specijaliziranom servisu.
8. Mašina je udarila o strano tijelo.	Oštećena je ili su neki njeni dijelovi popustili.	Zaustaviti mašinu i otkačiti kabal svjećice (Sl. 12.H). Provjeriti da nema eventualnih oštećenja. Provjeriti da nema dijelova koji su popustili i pritegnuti ih. Izvršite provjere, zamjenu ili popravke u ovlaštenom specijaliziranom servisu.

Ako problemi potraju i nakon što ste izvršili prethodno opisane operacije, obratite se ovlaštenom zastupniku.



OBSAH

1. VŠEOBECNÉ INFORMACE	1
2. BEZPEČNOSTNÍ POKYNY	2
3. SEZNÁMENÍ SE STROJEM	4
3.1 Popis stroje a určené použití.....	4
3.2 Výstražné symboly	5
3.3 Identifikační štítek výrobku	5
3.4 Hlavní součásti	6
4. MONTÁŽ	6
4.1 Komponenty pro montáž	6
4.2 Montáž rukojeti	6
4.3 Volba sekacích zařízení a specifického ochranného krytu	7
4.4 Montáž ochranného krytu sekacího zařízení ..	7
4.5 Montáž/demontáž sekacího zařízení	7
4.6 Montáž převodové trubky (modely s oddělitelnou tyčí)	9
5. OVLÁDACÍ PRVKY	9
5.1 Vypínač pro startování/zastavení motoru.....	9
5.2 Páka k ovládní plynu.....	9
5.3 Pojistná páka plynu	9
5.4 Držadlo pro ruční startování	9
5.5 Páka pro ovládní zařízení pro obohacování směsi (Sytič) (je-li součástí).....	9
5.6 Tlačítko pro ovládní nasávání paliva (Primer)	9
6. POUŽITÍ STROJE	9
6.1 Přípravné úkony.....	9
6.2 Bezpečnostní kontroly	10
6.3 Uvedení do činnosti.....	11
6.4 Pracovní činnost	11
6.5 Rady pro použití	12
6.6 Zastavení.....	12
6.7 Po použití	13
7. BĚŽNÁ ÚDRŽBA	13
7.1 Všeobecné informace	13
7.2 Paliva a maziva.....	13
7.3 Doplnění paliva.....	13
7.4 Doplnění oleje	14
7.5 Čištění stroje a motoru	14
7.6 Upevňovací matice a šrouby	14
8. MIMOŘÁDNÁ ÚDRŽBA	14
8.1 Mazání úhlového převodu	14
8.2 Čištění vzduchového filtru	14
8.3 Zapalovací svíčka	14
8.4 Údržba sekacího zařízení	14
8.5 Nabroušení nože pro řezání struny.....	15
8.6 Seřízení volnoběžných otáček.....	15
8.7 Karburátor	15
9. SKLADOVÁNÍ	15
10. MANIPULACE A PŘEPRAVA.....	16
11. SERVISNÍ SLUŽBA A OPRAVY	16
12. ZÁRUČNÍ PODMÍNKY	16
13. TABULKA ÚDRŽBY	16
14. IDENTIFIKACE ZÁVAD	17

1. VŠEOBECNÉ INFORMACE

1.1 JAK ČÍST NÁVOD

V textu návodu se nacházejí některé odstavce, které mají zvláštní význam vzhledem k bezpečnosti nebo funkčnosti; stupeň důležitosti je označen symboly, jejichž význam je následující:

POZNÁMKA *nebo* **DŮLEŽITÁ INF.**

Upřesňuje nebo blíže vysvětluje některé předem uvedené informace a to za cílem vyhnout se poškození stroje a způsobení škod.

Symbol  poukazuje na nebezpečí. Nedodržení uvedeného varování má za následek možné ublížení na zdraví obsluhy nebo třetích osob a/nebo škody na majetku.

- Zvýrazněné odstavce s rámečkem
- tvořeným šedými tečkovanými čarami
- označují charakteristiky volitelného
- příslušenství, které není součástí všech
- modelů dokumentovaných v tomto návodu.
- Zkontrolujte, zda je konkrétní charakteristika
- součástí požadovaného modelu.

Všechny výrazy „přední“, „zadní“, „pravý“ a „levý“ se vztahují na pozici sedící obsluhy.

1.2 ODKAZY

1.2.1 Obrázky

Obrázky v tomto návodu jsou očíslovány 1, 2, 3 apod. Součásti, které jsou uvedeny na obrázcích, jsou označeny písmeny A, B, C apod. Odkaz na součást C na obrázku 2 je uveden formou nápisu: „Viz obr. 2.C“ nebo jednoduše „(obr. 2.C)“. Uvedené obrázky jsou pouze orientační. Skutečné díly se mohou lišit od zobrazených.

1.2.2 Názvy

Návod je rozdělen do kapitol a odstavců. Název odstavce „2.1 Instrukce“ je podnázvem „2. Bezpečnostní pokyny“. Odkazy na názvy a odstavce jsou uvedeny prostřednictvím zkratk kap. nebo odst. a příslušného čísla. Příklad: „kap. 2“ nebo „odst. 2.1“.

2. BEZPEČNOSTNÍ POKYNY

2.1 INSTRUKTÁŽ

⚠ Seznamte se s ovládacími prvky stroje a s jeho vhodným použitím. Naučte se rychle zastavit stroj. Neuposlechnutí upozornění a pokynů může způsobit požár a/nebo vážná ublížení na zdraví.

- Národní legislativa může omezit použití stroje.
- Nikdy nepřipusťte, aby stroj používaly děti nebo osoby, které nejsou dokonale seznámeny s pokyny. Zákony v jednotlivých zemích upřesňují minimální předepsaný věk pro uživatele.
- Stroj nesmíte nikdy používat, jste-li unaveni, pokud je vám nevoľno nebo v případě, že jste užili léky, drogy, alkohol nebo jiné látky snižující vaše reflexní schopnosti a pozornost.
- Pamatujte, že obsluha nebo uživatel nese odpovědnost za nehody a nepředvídané události způsobené jiným osobám nebo jejich majetku. Zhodnocení možných rizik při práci na zvoleném terénu patří do odpovědnosti uživatele, který je také odpovědný za přijetí všech dostupných opatření k zajištění vlastní bezpečnosti a také bezpečnosti jiných osob, zvláště na svazích, nepravidelném, kluzkém a nestabilním terénu.
- V případě, že chcete postoupit nebo půjčit stroj jiným osobám, ujistěte se, že se uživatel seznámí s pokyny pro použití, které jsou uvedeny v tomto návodu.

2.2 PŘÍPRAVNÉ ÚKONY

Osobní ochranné prostředky (OOP)

- Používejte přilnavý ochranný oděv vybavený ochranou proti pořezání, antivibrační rukavice, ochrannou přilbu, ochranné brýle, protiprašný respirátor, chrániče sluchu a ochrannou obuv s protiskluzovou podrážkou.
- Nemějte na sobě šály, pláště, náhrdelníky, náramky, oděv s volnými částmi nebo oděv se šňůrkami nebo kravatou i jakékoli visící nebo volné doplňky všeobecně, protože by se mohly zachytit do stroje nebo do předmětů a materiálů, které se nacházejí na pracovišti.
- Dlouhé vlasy vhodným způsobem sepněte.

Pracovní prostor / Stroj

- Důkladně prohlédněte celý pracovní prostor a odstraňte z něj vše, co by mohlo být vymrštno strojem nebo by mohlo poškodit sekací zařízení/otáčející se součásti (kameny, větve, železné dráty, kosti apod.).

Spalovací motor: palivo

⚠ NEBEZPEČÍ! Benzin je vysoce hořlavý.
Proto:

- Palivo skladujte v příslušných homologovaných nádobách určených k tomuto účelu, na bezpečném místě, v dostatečné vzdálenosti od zdroje tepla nebo volného plamene.
- Nenechávejte nádoby na pohonné látky v dosahu dětí.
- Nádoby nechávejte zbaveny zbytků trávy, listů nebo přebytečného mazacího tuku.
- Nekuřte během plnění nebo doplňování paliva ani při žádné manipulaci s palivem.
- Palivo doplňujte s použitím trychtýře, a to pouze na otevřeném prostoru.
- Vyhňte se vdechování výparů paliva.
- Nesnímejte uzávěr palivové nádržky a nedoplňujte palivo při zapnutém motoru nebo v případě, že je motor horký;
- Uzávěr palivové nádrže otevírejte pomalu a postupně nechte uniknout vnitřní tlak.
- Nepřibližujte se k hrdlu palivové nádrže s otevřeným ohněm kvůli kontrole jejího obsahu.
- Když palivo vyteče, nestartujte motor, ale vzdalte stroj od prostoru, v kterém se palivo vylilo, a zabraňte tak možnosti vzniku požáru, dokud nedojde k odpaření paliva a k rozptýlení výparů.
- Vždy nasad'te zpět a dotáhněte uzávěry palivové nádrže a nádoby s palivem.
- Okamžitě vyčistěte všechny stopy po palivu vylitém na stroj nebo na zem.
- Nestartujte stroj na místě, kde bylo provedeno doplnění paliva; startování motoru musí proběhnout v minimální vzdálenosti 3 metrů od místa, kde se doplňovalo palivo;
- Zamezte kontaktu paliva s oděvy, a pokud se tak stane, před spuštěním motoru se převlékněte.



2.3 BĚHEM POUŽITÍ

Pracovní prostor

- Nespouštějte motor v uzavřených prostorech, kde se mohou hromadit nebezpečné výpary oxidu uhelnatého. Startování musí probíhat venku nebo v dobře větraném prostoru. Pamatujte vždy na to, že výfukové plyny jsou jedovaté.
- Při startování stroje nesměřujte výfuk a tím i výfukové plyny vůči zapalným materiálům.
- Nepoužívejte stroj v prostředí s rizikem výbuchu, za přítomnosti hořlavých kapalin, plynů nebo prachu. Elektrické kontakty nebo mechanický otěr mohou způsobovat vznik jisker, které mohou zapálit prach nebo výpary.

- Pracujte pouze při denním světle nebo při dobrém umělém osvětlení.
- Vzdalte osoby, děti a zvířata z pracovního prostoru. Je třeba, aby byly děti pod dohledem dospělé osoby.
- Zkontrolujte, zda se jiné osoby nacházejí ve vzdálenosti nejméně 15 metrů od pracovního dosahu stroje nebo nejméně 30 metrů v případě náročnějšího sečení;
- V rámci možností se vyhněte práci na mokřem nebo kluzkém povrchu a práci na nerovném nebo příliš strmém terénu, který nezaručuje stabilitu obsluhy během pracovní činnosti;
- Věnujte mimořádnou pozornost nepravidelnostem terénu (hrboly, příkopy), svahům, skrytým nebezpečím a přítomností případných překážek, které by mohly omezovat viditelnost.
- Věnujte velkou pozornost blízkosti srázů, příkopů nebo mezí.
- Na svahu pracujte v příčném směru, a nikdy ne směrem nahoru/dolů. Věnujte velkou pozornost změnám směru a vždy se ujistěte, že máte k dispozici opěrný bod a držujete se za sekací zařízení.
- Při použití stroje blízko silnice dávejte pozor na provoz.
- Nenatahujte ramena příliš nahoru a nesekejte nad úroveň výšky pásu.
- Používejte výhradně sekací zařízení uvedená výrobcem.
- Dodržujte pokyny výrobce, které se týkají ostření a údržby sekacího zařízení.
- Věnujte pozornost zabránění ublížení na zdraví jakýmkoli zařízením pro oděznání potřebné délky struny.
- Upozornění: prvek sečení se i nadále otáčí i po vypnutí motoru.
- Nedotýkejte se součástí motoru, které se během použití ohřívají. Hrozí riziko popálení!
- Aby se zabránilo riziku vzniku požáru, nenechávejte stroj s ještě teplým motorem mezi listím, suchou trávou nebo jiným hořlavým materiálem.
-  V případě poruchy nebo nehody během pracovní činnosti okamžitě zastavte motor a přesuňte stroj, aby se zabránilo dalším škodám; v případě nehod s ublížením na zdraví třetím osobám okamžitě uveďte do praxe postupy první pomoci nevhodnější pro danou situaci a obraťte se na zdravotní středisko ohledně potřebného ošetření. Odstraňte jakoukoli případnou suť, která by mohla způsobit škody a ublížení na zdraví osob nebo zvířat ponechaných bez dozoru.

Chování

- Během práce musí být stroj neustále držen pevně oběma rukama, přičemž pohonná jednotka se musí nacházet na pravé straně těla a sekací jednotka pod úrovní opasku.
- Zaujměte pevný a stabilní postoj a buďte ostražití.
- Nikdy neběhejte, ale kráčejte.
- Během práce mějte stroj neustále připnutý za popruh.
- Pokaždé udržujte ruce a nohy v bezpečné vzdálenosti od sekacího zařízení, a při to uvádění stroje do činnosti i během jeho použití.
- Upozornění: po dobu několika sekund se prvek sečení nadále otáčí a to i po jeho vyřazení nebo vypnutí motoru.
- Dávejte pozor na možné vymrštění materiálu, způsobené sekacím zařízením.
- Dávejte pozor, aby nedošlo k prudkému nárazu sekacího zařízení do cizích těles/překážek. Když sekací zařízení narazí na překážku/předmět, může dojít k zpětnému rázu (kick back). Tento styk může způsobit velmi rychle trhnutí v opačném směru a tlačít sekacího zařízení směrem nahoru a směrem k operátorovi. Zpětný ráz může způsobit ztrátu kontroly nad strojem s možnými velmi vážnými následky. Aby se zabránilo zpětnému rázu, přijměte náležitá, níže uvedená opatření:
 - Držte stroj pevně oběma rukama a uveďte tělo i ramena do polohy, která vám umožní odolat síle zpětného rázu.
-  Úroveň hluku a vibrací, která je uvedena v tomto návodu, představuje maximální hodnoty použití stroje. Použití nevyváženého sekacího prvku, příliš vysoká rychlost pohybu a chybějící údržba výrazně ovlivňují akustické emise a vibrace. Proto je třeba přijmout preventivní opatření pro odstranění možných škod způsobených vysokým hlukem a namáháním v důsledku vibrací; zajistěte údržbu stroje, používejte chrániče sluchu a během pracovní činnosti dělejte přestávky.
-  Dlouhodobé vystavení vibracím může způsobit zranění nebo neurovaskulární poruchy (známé také jako „Raynaudův fenomén“ nebo „bílá ruka“), a to zejména u lidí s potížemi krevního oběhu. Příznaky se mohou týkat rukou, zápěstí a prstů a mohou se projevit ztrátou citlivosti, strnulostí, svěděním, bolestí, ztrátou barvy nebo strukturálními změnami pokožky. Tyto příznaky mohou být ještě výraznější při nízkých teplotách prostředí a/ nebo při nadměrném úchopu na rukojetích. Při výskytu příznaků je třeba snížit dobu používání stroje a obrátit se na lékaře.

Omezení použití

- Stroj nesmí používat osoby, které nejsou schopny udržet jej pevně oběma rukama a/nebo zůstat během jeho použití na nohou ve stabilní rovnováze.

- Nikdy nepoužívejte stroj s poškozenými, chybějícími nebo nesprávně nasazenými ochrannými kryty.
- Neměňte seřízení motoru ani jej neuvádějte do činnosti na příliš vysokých otáčkách. Když je motor ponechán v činnosti na velmi vysokých otáčkách, zvyšuje se riziko ublížení na zdraví.
- Nevystavujte stroj nadměrné námaze a nepoužívejte stroj s nižším výkonem pro realizaci náročných prací; použití vhodného stroje snižuje rizika a zlepšuje kvalitu práce.
- Důkladně dodržujte místní normy pro likvidaci obalů, olejů, paliva, filtrů, opotřebených součástí nebo jakéhokoli prvku se silným dopadem na životní prostředí; tyto odpadové materiály nesmí být odhozeny do běžného odpadu, ale musí být odděleny a odevzdaný do příslušných sběrných středisek, která zajistí recyklaci materiálů.
- Důsledně dodržujte místní předpisy, týkající se likvidace zbytkového materiálu.
- Při vyřazení stroje z provozu jej nenechávejte volně v přírodě, ale obraťte se na sběrné středisko, které je v souladu s platnými místními předpisy.

2.4 ÚDRŽBA, SKLADOVÁNÍ A PŘEPRAVA

Provádění pravidelné údržby a správného skladování zajišťuje zachování bezpečnosti stroje a úrovně jeho výkonosti.

⚠ Nikdy nepoužívejte stroj, který má opotřebenou nebo poškozenou součásti. Vadné nebo opotřebenou součásti musí být nahrazeny a nikdy nesmí být opravovány. Používejte pouze originální náhradní díly: Použití neoriginálních a/nebo nesprávně namontovaných náhradních dílů může způsobit nehody nebo ublížení na zdraví osob a zbavuje Výrobce jakékoli povinnosti nebo odpovědnosti.

Údržba

- Abyste snížili riziko vzniku požáru, pravidelně kontrolujte, že nedochází k úniku oleje a/nebo paliva.
- Během úkonů seřizování stroje věnujte pozornost tomu, abyste zabránili uvíznutí prstů mezi sekacím zařízením a pevnými součástmi stroje.

Skladování

- Neodkládejte v místnosti stroj s palivem v nádrži, ve které by výpary paliva mohly dosáhnout plamene, jiskry nebo silného zdroje tepla.
- Za účelem omezení rizika požáru nenechávejte nádoby s odpadovými materiály uvnitř místnosti.

2.5 OCHRANA ŽIVOTNÍHO PROSTŘEDÍ

Ochrana životního prostředí musí představovat významný a prioritní aspekt použití stroje ve prospěch občanského spoluzítí a prostředí, v němž žijeme.

- Vyvarujte se toho, abyste byli rušivým prvkem ve vztahu s vašimi sousedy. Stroj používejte výhradně v rozumné době (ne brzy ráno nebo pozdě večer, kdy byste tím mohli rušit i jiné osoby).

3. SEZNÁMENÍ SE STROJEM

3.1 POPIS STROJE A URČENÉ POUŽITÍ

Tento stroj je zařízením pro práce na zahradě, konkrétně se jedná o přenosný křovinořez/ ořezávač okrajů trávníku s tepelným motorem, určený pro domácí kutily.

K hlavním součástem stroje patří motor, který prostřednictvím převodového hřídele, uzavřeného v trubce, a pravouhlé předlohy uvádí do činnosti sekací zařízení, které je nakonfigurováno do různých druhů, aby realizovalo různé funkce.

Pomocí popruhu je obsluha schopna držet stroj a ovládat hlavní ovládací prvky tak, že se bude neustále zdržovat v bezpečné vzdálenosti od řezacího zařízení.

3.1.1 Určené použití

Tento stroj byl navržen a vyroben pro:

- sečení trávy a nedřevnatého porostu prostřednictvím nylonové struny uzavřené ve strunové hlavě;
- sekání vysoké trávy, řezání haluzí, větví a dřevnatých keřů s průměrem až do 2 cm s pomocí kovových nebo plastových nožů;
- řezání dřevěných částí a kácení stromů malých rozměrů (pouze pilovým kotoučem, je-li povolen);
- použití jediným operátorem.

3.1.2 Nevhodné použití

Jakékoli jiné použití, které se liší od výše uvedených použití, může být nebezpečné a může způsobit ublížení na zdraví osob a/ nebo škody na majetku. Do nevhodného použití patří (například, ale nejen):

- použití stroje pro zametání;

- úprava živých plotů nebo provádění jiných prací, při kterých sekací zařízení není používáno na úrovni terénu;
- odvětvování stromů;
- použití stroje se sekacím zařízením nad úroveň opasku obsluhy;
- použití stroje pro sekání materiálů nerostlinného původu;
- použití jiných stříhacích zařízení než jsou uvedeny v tabulce „Technické parametry“. Nebezpečí vážného zranění a ublížení na zdraví;
- používání stroje více než jednou osobou.

DŮLEŽITÁ INF. *Nevhodné použití stroje bude mít za následek propadnutí záruky a odmítnutí jakékoliv odpovědnosti ze strany Výrobce, přičemž všechny náklady, které vyplývají ze škod nebo ublížení na zdraví samotného uživatele nebo třetích osob, ponese uživatel.*

3.2 VÝSTRAŽNÉ SYMBOLY

Na stroji jsou uvedeny různé symboly (obr. 2). Jejich funkcí je připomenout obsluze chování, které je třeba dodržovat, aby jej používala s potřebnou pozorností a opatrností.

Význam jednotlivých symbolů:



UPOZORNĚNÍ! NEBEZPEČÍ! Tento stroj se v případě nesprávného použití může stát nebezpečným pro uživatele i pro jiné osoby.



UPOZORNĚNÍ! Před použitím tohoto stroje si přečtěte návod k použití.



Pracovník pověřený obsluhou tohoto stroje může být při každodenním opakovaném používání v běžných podmínkách vystaven hladině hluku rovnající se nebo převyšující 85 dB (A). Používejte chrániče sluchu, ochranné brýle a ochrannou přilbu.



Používejte ochranné rukavice a ochrannou obuv!



NEBEZPEČÍ VYMRŠTĚNÍ!

Během použití stroje udržujte osoby nebo domácí zvířata ve vzdálenosti nejméně 15 m!



Maximální rychlost sekacího zařízení.



Nepoužívejte nože ve tvaru kruhové pily. **Nebezpečí: Použití pilových kotoučů u modelů, u nichž se nepočítá s jejich použitím, vystavuje uživatele nebezpečí velmi vážných ublížení na zdraví, které v některých případech mohou skončit i smrtí.**



UPOZORNĚNÍ! Benzin je hořlavý! Před doplňováním paliva nechte motor nejméně na 2 minuty vychladnout.



Pozor na zpětný vrh.



UPOZORNĚNÍ! - Zdržujte se v dostatečné vzdálenosti od teplých povrchů.

DŮLEŽITÁ INF. *Poškozené výstražné štítky nebo výstražné štítky, které již nejsou čitelné, je třeba vyměnit. Požádejte o nové štítky ve vašem autorizovaném servisním středisku.*

3.3 IDENTIFIKAČNÍ ŠTÍTEK VÝROBKU

Na identifikačním štítku jsou uvedeny tyto údaje (obr. 1):

1. Úroveň akustického výkonu
2. Označení shody
3. Měsíc / Rok výroby
4. Typ stroje
5. Výrobní číslo
6. Název a adresa Výrobce
7. Kód výrobku

Přepište identifikační údaje stroje na příslušná místa na štítku, který je uveden na zadní straně obalu.

DŮLEŽITÁ INF. *Identifikační údaje uvedené na identifikačním štítku výrobku uvádějte pokaždé, když se obrátíte na autorizovanou dílnu.*

DŮLEŽITÁ INF. *Příklad prohlášení o shodě se nachází na posledních stranách návodu.*

3.4 HLAVNÍ SOUČÁSTI

Stroj je složen z několika základních částí, které plní následující funkce (obr. 1):

- A. Motor:** dodává pohyb sekacímú zařazení prostřednictvím převodové trubky a úhlového převodu.
- B. Převodová trubka:** v jejím vnitřku se nachází hnací hřídel, který má za úkol přenášet rotační pohyb na úhlový převod.
- C. Úhlový převod:** koncová část převodové trubky, která přenáší pohyb na sekací zařazení.
- D. Sekací zařazení:** jedná se o prvek, který je určen k sekání vegetace.
 - 1. Strunová hlava:** jedná se o sekací zařazení s nylonovou strunou.
 - 2. Trojzubec, Čtyřzubec a Osmizubec:** sekací zařazení tvořené kovovým kotoučem.
 - 3. Pilový kotouč** (je-li jeho použití dovoleno): sekací zařazení ve formě kovového kotouče s obvodovými řeznými zuby.

- E. Ochranný kryt sekacího zařazení:** představuje bezpečnostní zařazení a zabraňuje vymršťování případných cizích předmětů, zachycených sekacím zařazením, daleko za stroj.
- F. Přední rukojeť:** má půlkruhový tvar a umožňuje ovládání stroje; nachází se na ní bariéra na ochranu nohy.
- G. Zadní rukojeť:** umožňuje ovládání stroje a nacházejí se na ní hlavní ovládací prvky zapínání/vypínání/zrychlení.
- H. Bariéra na ochranu nohy:** bezpečnostní ochranný kryt, který během použití předchází nežádoucímu styku se sekacím zařazením.
- I. Řídkítka:** rukojeť ve tvaru „býčích rohů“, která se nachází příčně vůči trubce a je vůči ní asymetrická; umožňuje ovládání stroje a na její pravé části se nacházejí hlavní ovládací prvky zapnutí/vypnutí/zrychlení.
- J. Bod uchycení (popruhu):** bod uchycení popruhu ke stroji.
- K. Popruh:** látkové řemeny, které procházejí nad rameny a pomáhají snášet hmotnost stroje během pracovní činnosti.
 - 1. se samostatným řemenem
 - 2. s dvojítm řemenem
- L. Ochranný kryt nože** (pro přepravu a manipulaci se strojem): chrání před náhodným stykem se stříhacím

zařazením, které by mohlo způsobit vážná ublížení na zdraví.

4. MONTÁŽ

DŮLEŽITÁ INF. *Bezpečnostní pokyny, které je třeba dodržovat během použití stroje, jsou popsány v kap. 2. Důsledně dodržujte uvedené pokyny, abyste se vyhnuli vážným rizikům a nebezpečím.*

Z přepravních a skladovacích důvodů není stroj kompletně sestaven přímo ve výrobním závodě. Pro jeho uvedení do provozu je třeba provést rozbalení jednotlivých částí a jejich montáž dle následujících pokynů.

⚠ Rozbalení a dokončení montáže musí být provedeno na rovné a pevné ploše s dostatečným prostorem pro manipulaci se strojem a s obaly a za použití vhodného nářadí. Nepoužívejte stroj dříve, než provedete pokyny oddílu "MONTÁŽ".

4.1 KOMPONENTY PRO MONTÁŽ

V obalu se nacházejí komponenty pro montáž.

4.1.1 Rozbalení

- 1. Opatrně otevřete obal a dávejte pozor, abyste nepoztráceli součásti.
- 2. Přečtete si dokumentaci, která se nachází v krabici, včetně tohoto návodu.
- 3. Vyjměte z krabice všechny nenamontované součásti.
- 4. Vyjměte křovinořez z krabice.
- 5. Krabici a obaly zlikvidujte v souladu s místní legislativou.

4.2 MONTÁŽ RUKOJETÍ

4.2.1 Montáž přední rukojeti

- 1. Namontujte víko (obr. 3. A) zasunutím čepu (obr. 3.A.1) do jednoho z otvorů na převodové trubce.
- 2. Namontujte přední rukojeť, která je vybavena ochranným krytem na ochranu nohy (obr. 3.B) prostřednictvím šroubů (obr. 3.C) a dávejte přitom pozor, aby dvě poloviny antivibračního spoj (obr. 3.D) zůstaly v určené poloze.
- 3. Utáhněte na doraz šrouby (obr. 3.C).

4.2.2 Montáž řídiček

1. Odšroubujte středový šroub s plastovou hlavou (obr. 4.A) a sejměte víko (obr. 4.B).
2. Zasuňte řídička (obr. 4.C), a dbejte přitom, aby ovládací prvky zůstaly vpravo.
3. Nasměrujte řídička do nejvhodnější pracovní polohy a zajistěte je prostřednictvím víka (obr. 4.B) a šroubu s plastovou hlavou (obr. 4.A).
4. Uchyťte izolační trubku ovládacích prvků (obr. 4.D) o příslušnou kabelovou příchytku (obr. 4.E).

POZNÁMKA Po povolení šroubu s plastovou hlavou (obr. 4.A) je možné otočit řídička tak, aby se při skladování zmenšily vnější rozměry.

4.3 VOLBA SEKACÍCH ZAŘÍZENÍ A SPECIFICKÉHO OCHRANNÉHO KRYTU

 **Každému sekacímu zařízení musí být přiřazen specifický ochranný kryt v souladu s informacemi uvedenými v tabulce Technické parametry.**

Zvolte sekací zařízení, které je nejvhodnější pro plánovanou pracovní činnost, podle těchto základních pokynů:

- **Strunová hlava** může odstranit vysokou trávu a nedřevnaté porosty v blízkosti plotů, stěn, základů, chodníků, kolem stromů atd. nebo může být použita k úplnému vyčištění konkrétní části zahradní plochy;
- **trojzubec, čtyřzubec a osmizubec** jsou vhodné pro sekání kletí a malých keřů s průměrem až do 2 cm;
- **nůž ve tvaru pily (je-li dovolen)** umožňuje řezání dřevěných částí a kácení stromů malých rozměrů.

DŮLEŽITÁ INF. Pokaždé, když je třeba vyměnit sekací zařízení, odmontujte všechny prvky zařízení.

4.4 MONTÁŽ OCHRANNÉHO KRYTU SEKACÍHO ZAŘÍZENÍ

 **Nasaďte si ochranné rukavice.**

4.4.1 Montáž ochranného krytu sekacího zařízení (strunová hlava, trojzubec, čtyřzubec a osmizubec)

DŮLEŽITÁ INF. Při každém použití tohoto ochranného krytu je třeba se ujistit, že je namontována destička převodové trubky (obr. 5.B, obr. 5.E).

1. Odšroubujte šrouby (obr. 5.A).
2. Umístěte ochranný kryt (obr. 5.C) do polohy, která odpovídá otvorům v destičce (obr. 5.B) převodové trubky (obr. 5.D).
3. Upevněte ochranný kryt (obr. 5.C) utažením šroubů (obr. 5.A).

POZNÁMKA Na ochranném krytu sekacího zařízení (obr. 1.E) se nachází níže uvedený symbol:

 Označuje směr otáčení sekacího zařízení.

4.4.2 Montáž ochranného krytu sekacího zařízení (pilový kotouč, je-li povolen)

 **Tento ochranný kryt nesmí být použit pro jiná řezací zařízení.**

1. Odmontujte ochranné kryty, které jsou případně použité pro ostatní sekací zařízení.
2. Umístěte ochranný kryt (obr. 6.B) do polohy, která odpovídá otvorům na převodu (obr. 6.A).
3. Upevněte ochranný kryt (obr. 6.B) utažením šroubů na doraz (obr. 6.C).

4.5 MONTÁŽ/DEMONTÁŽ SEKACÍHO ZAŘÍZENÍ

 **Nasaďte si ochranné rukavice.**

4.5.1 Montáž strunové hlavy

- 1.a **Druh I:** S rozpěrkou (obr. 7.A.1) správně naloženou na hřidel namontujte vnitřní kruhovou matici (obr. 7.A) a vnější kroužek (obr. 7.D) ve vyznačeném směru a ujistěte se, že se drážky dokonale spojují s drážkami úhlového převodu (obr. 7.B).

- 1.b Druh II:** S rozpěrkou (obr. 8.A.1) správně naloženou na hřídel namontujte vnitřní kruhovou matici (obr. 8.A) ve vyznačeném směru a ujistěte se, že se drážky dokonale spojují s úhlovým převodem (obr. 8.B).
- Vložte klíč z výbavy (obr. 7. C, obr. 8.C) do příslušného otvoru vnitřní kruhové matice (obr. 7.A, obr. 8.A) a otáčejte rukou samotnou kruhovou matici; přitom zatlačte klíč (obr. 7. C, obr. 8.C) až do příslušného otvoru úhlového převodu (obr. 7.B, obr. 8.B), čímž zablokujete otáčení.
 - Namontujte strunovou hlavu (obr. 7.H, obr. 8.H) jejím zašroubováním proti směru hodinových ručiček.
 - Vyjměte klíč (obr. 7. C, obr. 8.C), aby se obnovilo otáčení.

Prizpůsobení ochranného krytu sekacího zařízení:

- Namontujte přídavný ochranný kryt (obr. 7.E, obr. 8.E) zasunutím úchyty do příslušných uložení v ochranném krytu sekacího zařízení (obr. 7.F, obr. 8.F) a stisknutím až na doraz, dokud neuslyšíte cvaknutí; poté jej upevněte pomocí šroubu (obr. 7.G, obr. 8.G).

DŮLEŽITÁ INF. *Při použití strunové hlavy je třeba, aby byl vždy namontován přídavný ochranný kryt (obr. 7.E, obr. 8.E) s nožem pro řezání struny (obr. 25.A).*

4.5.2 Demontáž strunové hlavy

- Vložte klíč z výbavy (obr. 7.C, obr. 8.C) do příslušného otvoru vnitřní kruhové matice (obr. 7.A, obr. 8.A) a otáčejte rukou samotnou kruhovou matici; přitom zatlačte klíč (obr. 7.C, obr. 8.C) až do příslušného otvoru úhlového převodu (obr. 7.B, obr. 8.B), čímž zablokujete otáčení.
- Odmontujte strunovou hlavu (obr. 7.H, obr. 8.H) jejím odšroubováním ve směru hodinových ručiček a dávejte přitom pozor, aby nedošlo k vyvlečení rozpěrky (obr. 7.A.1, obr. 8.A.1) z hřídele.

4.5.3 Montáž trojzubce, čtyřzubce, osmizubce a pilového kotouče (je-li povolen)

 **Nasad'te ochranný kryt na nůž.**

- S rozpěrkou (obr. 9.A.1, obr. 10.A.1) správně naloženou na hřídel namontujte vnitřní kruhovou matici (obr. 9.A, obr. 10.A) ve vyznačeném směru a ujistěte se, že se drážky dokonale spojují s drážkami úhlového převodu (obr. 9.B, obr. 10.B).
- Namontujte nůž (obr. 9.C, obr. 10.C) a vnější kruhovou matici (obr. 9.D, obr. 10.D) s plochou částí obrácenou směrem k noži.
- Vložte klíč z výbavy (obr. 9.E, obr. 10.E) do příslušného otvoru, rukou otáčejte nožem (obr. 9.C, obr. 10.C) a zatlačte klíč (obr. 9.E, obr. 10.E) až do příslušného otvoru úhlového převodu (obr. 9.B, obr. 10.B), čímž zablokujete otáčení.
- Namontujte misku (obr. 9.F, obr. 10.F) a zašroubujte matici (obr. 9.G, obr. 10.G) a utáhněte ji na doraz proti směru hodinových ručiček (25 Nm).
- Vyjměte klíč (obr. 9.E, obr. 10.E), aby se obnovilo otáčení.

Prizpůsobení ochranného krytu sekacího zařízení:

- Sejměte přídavný ochranný kryt (obr. 9.H - byl-li předtím namontován), odšroubováním šroubu (obr. 9.J) a odepnutím úchyty zacvaknutých do ochranného krytu sekacího zařízení (obr. 9.I).

4.5.4 Demontáž trojzubce, čtyřzubce, osmizubce a pilového kotouče (je-li povolen)

 **Nasad'te ochranný kryt na nůž.**

- Vložte klíč z výbavy (obr. 9.E, obr. 10.E) do příslušného otvoru, rukou otáčejte nožem (obr. 9.C, obr. 10.C) a zatlačte klíč (obr. 9.E, obr. 10.E) až do příslušného otvoru úhlového převodu (obr. 9.B, obr. 10.B), čímž zablokujete otáčení.
- Odšroubujte matici (obr. 9.G, obr. 10.G) ve směru hodinových ručiček a sejměte misku (obr. 9.F, obr. 10.F).
- Vyvlečte vnější kruhovou matici (obr. 9.D, obr. 10.D) a poté vyjměte nůž (obr. 9.C, obr. 10.C) a vnitřní kruhovou matici (obr. 9.A, obr. 10.A) a dávejte přitom pozor, aby nedošlo k vyvlečení rozpěrky (obr. 9.A.1, obr. 10.A.1) z hřídele.

4.6 MONTÁŽ PŘEVODOVÉ TRUBKY (MODELY S ODDĚLITELNOU TYČÍ)

1. Vyjměte stavěcí kolík (obr. 11.A) a zatlačte spodní část tyče (obr. 11.B), dokud neucítíte zacvaknutí stavěcího kolíku (obr. 11.A) do otvoru (obr. 11.C) trubky. Zasunutí může být usnadněno mírným otáčením spodní části (obr. 11.B) ve dvou směrech; úplné zasunutí signalizuje kolík (obr. 11.A), který musí být úplně zasunut zpět.
2. Po dokončení zasunutí dotáhněte na doraz šroub s plastovou hlavou (obr. 11.D).

5. OVLÁDACÍ PRVKY

5.1 VYPÍNAČ PRO STARTOVÁNÍ/ZASTAVENÍ MOTORU

Umožňuje zastavení a nastartování motoru. Vypínač má dvě polohy (obr. 12.A):

 STOP - motor se zastaví a nebude jej možné nastartovat.

 START - motor lze nastartovat a uvést do činnosti.

5.2 PÁKA K OVLÁDÁNÍ PLYNU

Umožňuje nastavit rychlost sekacího zařízení.

Použití páky ovládání plynu (obr. 12.B) je možno pouze v případě, že bude současně stisknuta i pojistná páka plynu (obr. 12.C).

Správné pracovní rychlosti se dosahuje s pákou ovládání plynu (obr. 12.B) na konci dráhy.

5.3 POJISTNÁ PÁKA PLYNU

Pojistná páka plynu (obr. 12.C) umožňuje použití páky ovládání plynu (obr. 12.B).

5.4 DRŽADLO PRO RUČNÍ STARTOVÁNÍ

Umožňuje ruční startování motoru (obr. 12.D).

5.5 PÁKA PRO OVLÁDÁNÍ ZAŘÍZENÍ PRO OBOHACOVÁNÍ SMĚSI (SYTIČ) (JE-LI SOUČÁSTÍ)

Používá se pro startování motoru za studena. Ovládací prvek sytiče má dvě polohy (obr. 12.E):

 Poloha A - Sytič je vyřazen (běžná činnost a startování motoru za tepla).

 Poloha B - Sytič je zařazen (startování motoru za studena).

5.6 TLAČÍTKO PRO OVLÁDÁNÍ NASÁVÁNÍ PALIVA (PRIMER)

 Stisknutím gumového tlačítka palivové pumpičky dojde ke vstříknutí paliva do karburátoru, čímž se usnadní startování motoru (obr. 12.F).

6. POUŽITÍ STROJE

DŮLEŽITÁ INF. *Bezpečnostní pokyny, které je třeba dodržovat během použití stroje, jsou popsány v kap. 2. Důsledně dodržujte uvedené pokyny, abyste se vyhnuli vážným rizikům a nebezpečím.*

DŮLEŽITÁ INF. *Stroj je dodáván bez paliva.*

6.1 PŘÍPRAVNÉ ÚKONY

Před použitím stroje:

1. uveďte stroj do vodorovné polohy tak, aby byl dobře opřený o terén;
2. zvolte sekací zařízení, které je nejvhodnější pro plánovanou pracovní činnost (odst. 4.3);
3. proveďte doplnění paliva. Ohledně způsobu doplnění paliva a souvisejících opatření (viz odst. 7.2 a odst. 7.3);
4. si správně nasad'te popruh (viz odst. 6.1.1).

6.1.1 Použití popruhu

Řemeny seříd'te podle výšky a postavy obsluhy.

Pokaždé používejte popruh vhodný pro hmotnost stroje:

- u strojů s hmotností nepřevyšující 7,5 kg lze použít modely se samostatným nebo dvojitým řemenem;
- u strojů s hmotností převyšující 7,5 kg musí být použit výhradně model s dvojitým řemenem.

• Modely se samostatným řemenem

Popruh musí být navlečen ještě před uchycením stroje o příslušný úchyt.

Řemen (obr. 13.A) musí procházet nad levým ramenem, směrem k pravému boku.

Řemen musí být navlečen s:

- podložkou (obr. 13.A.1), karabinou pro uchycení stroje (obr. 13.A.2) a rychlým odepínáním (obr. 13.A.3), které se nacházejí na pravé straně.

• Modely s dvojitým řemenem

Popruh musí být navlečen ještě před uchycením stroje o příslušný úchyt.

Řemen (obr. 13.B) musí být navlečen s:

- podložkou (obr. 13.B.1), karabinou pro uchycení stroje (obr. 13.B.2) a rychlým odepínáním (obr. 13.B.3), které se nacházejí na pravé straně.
- rychlým odepínáním na přední straně (obr. 13.B.3);
- překřížením řemenů na zádech obsluhy (obr. 13.B.4);
- správně připnutými sponami (obr. 13.B.5).

Řemeny musí být napnuté tak, aby přenášely zátěž rovnoměrně na ramena.

6.2 BEZPEČNOSTNÍ KONTROLY

Proveďte bezpečnostní kontroly a zkontrolujte, zda výsledky odpovídají informacím uvedeným v tabulkách.

 **Bezpečnostní kontroly proveďte před každým použitím.**

6.2.1 Celková kontrola

Předmět	Výsledek
Rukojeti (obr. 1.F, obr. 1.G, obr. 1.I)	Čisté, suché, správně namontované a pevně uchycené na stroji.

Předmět	Výsledek
Ochranný kryt sekacího zařízení. (obr. 1.E)	Vhodný pro použité sekací zařízení, správně namontovaný a pevně uchycený na stroji, neopotřebovaný/ nezhoršený a nepoškozený.
Bod uchycení popruhu (obr. 1.J)	Správně umístěný
Rychlé upínání (obr. 13.A.3, obr. 13.B.3)	Účinný. Musí umožňovat rychlé uvolnění stroje v případě nebezpečí.
Šrouby na stroji a na sekacím zařízení	Řádně utažené (nepovolené)
Sekací zařízení (obr. 1.D.1, obr. 1.D.2, obr. 1.D.3, obr. 1.D.4, obr. 1.D.5, obr. 1.D.6)	Nepoškozené a neopotřebované.
Kovový nůž (je-li namontován) (obr. 1.D.2, obr. 1.D.3, obr. 1.D.4, obr. 1.D.5, obr. 1.D.6)	Řádně nabroušen
Vzduchový filtr (obr. 23.C)	Čistý
Kabely elektrického rozvodu a kabel zapalovací svíčky	Neporušené kvůli zabránění vzniku jisker.
Konektor zapalovací svíčky (obr. 12.G)	Neporušený a správně namontovaný na svíčke

6.2.2 Funkční zkouška stroje

Úkon	Výsledek
Uved'te stroj do činnosti (odst. 6.3)	Sekací zařízení (obr. 1.D.1, obr. 1.D.2, obr. 1.D.3, obr. 1.D.4, obr. 1.D.5, obr. 1.D.6) se nesmí pohybovat s motorem na volnoběžných otáčkách.
Současně použijte páku ovládání plynu (obr. 12.B) a pojistnou páku plynu (obr. 12.C).	Páky se musí pohybovat volně a nenásilně.
Uvolněte páku ovládání plynu (obr. 12.B) a pojistnou páku plynu (obr. 12.C)	Páky se musí automaticky a rychle vrátit do neutrální polohy a musí dojít k obnově volnoběžných otáček motoru.
Stiskněte páku ovládání plynu (obr. 12.B)	páka ovládání plynu zůstane zablokována (obr. 12.B).
Stiskněte vypínač pro startování/zastavení motoru (obr. 12.A)	Vypínač musí jít lehce přepnout z jedné polohy do druhé.

 **Když se kterýkoli z výsledků odlišuje od informací uvedených v následujících tabulkách, není možné používat stroj! Doručte stroj**

do servisního střediska z důvodu provedení potřebných kontrol a oprav.

6.3 UVEDENÍ DO ČINNOSTI

Před spuštěním motoru:

1. postavte stroj do stabilní polohy na terénu;
2. odložte ochranný kryt sekacího zařízení (obr. 1.L) (je-li použit);
3. ujistěte se, že se nůž (obr. 1.D.2, obr. 1.D.3, obr. 1.D.4, obr. 1.D.5, obr. 1.D.6) (je-li použitý) nedotýká terénu ani jiných předmětů.

6.3.1 Startování za studena

⚠ Za startování motoru „za studena“ se považuje startování, které se provádí po uplynutí nejméně 5 minut od zastavení motoru nebo od doplňování paliva.

DŮLEŽITÁ INF. *Abyste zabránili deformacím, převodová trubka nesmí být během startování použita jako opěrka ruky nebo kolene.*

DŮLEŽITÁ INF. *Abyste zabránili přetřetí startovacího lanka, netahejte za něj až do jeho úplného vytažení. Netahejte je tak, aby se odíralo o vodičí otvor, a postupně uvolňujte startovací rukojeť, abyste se vyhnuli jejímu nekontrolovatelnému návratu.*

1. Přepněte vypínač (obr. 12.A) do polohy «I».
2. Zařadte sytič přesunutím páky do polohy «B» (obr. 12.E).
3. Stiskněte tlačítko pro ovládání zařízení k nasávání paliva (obr. 12.F) 10krát, aby se podpořila aktivace karburátoru. Ujistěte se, že při stisknutí ovládání zakrýváte prstem otvor.
4. Pevně přidrže stroj na terénu s jednou rukou na pohonné jednotce, aby při nastartování nedošlo ke ztrátě kontroly (obr. 14).
5. Lehce zatáhněte za startovací rukojeť do vzdálenosti 10 - 15 cm, dokud neucítíte určitý odpor, a poté několikrát rázně zatáhněte, dokud neuslyšíte první zážehy.
6. Vyřadte sytič přesunutím páky do polohy «A» (obr. 12.E).
7. Znovu opakovaně zatáhněte za startovací rukojeť až do dosažení pravidelného nastartování motoru.
8. Současně krátce použijte páku ovládání plynu (obr. 12.B) a nastavte motor na minimální otáčky.
9. Před použitím stroje nechte motor v činnosti na volnoběžných otáčkách nejméně 1 minutu.

DŮLEŽITÁ INF. *Při opakovaném tahání za startovací lanko by mohlo dojít k zahlcení motoru, spojenému s následným obtížným startováním. V případě zahlcení motoru (viz odst. 14).*

6.3.2 Startování za tepla

Při startování za tepla (bezprostředně po zastavení motoru) postupujte dle bodů 1 - 2 - 3 - 4 - 6 - 7 předcházejícího postupu.

6.4 PRACOVNÍ ČINNOST

POZNÁMKA *Před zahájením prvního sečení/řezání je vhodné získat potřebnou zručnost se strojem a nevhodnějšími sekacími technikami, naučit se správně navléct popruh, pevně uchopit stroj a provádět pohyby požadované pro realizaci pracovní činnosti.*

Při použití stroje postupujte níže uvedeným způsobem:

- Vždy uchyťte stroj o správně nasazený popruh (viz odst. 6.1.1);
- Stroj vždy pevně držte oběma rukama, přičemž se musí pohonná jednotka nacházet na pravé straně těla a sekací jednotka pod úroveň opasku.

6.4.1 Pracovní techniky

6.4.1.a Strunová hlava

⚠ Používejte POUZE nylonové struny. Použití kovových strun, plastifikovaných kovových strun a/nebo strun nevhodných pro strunovou hlavu může způsobit vážná zranění a ublížení na zdraví.

⚠ Nepoužívejte stroj na zametání nakloněným strunové hlavy. Výkon motoru může způsobit vymrštění předmětů a malých kamenů až do vzdálenosti 15 metrů a více, čímž může způsobit škody a ublížení na zdraví osob.

a. Sekání za pohybu (Kosení)

Postupujte pravidelně, obloukovým pohybem podobným použití klasické kosa, bez naklonění strunové hlavy během uvedené operace (obr. 15).

Zkuste nejdříve sekat na správnou výšku na malé ploše, abyste poté dosáhli rovnoměrné výšky udržováním strunové hlavy v konstantní vzdálenosti od terénu. U náročnějšího sečení může být užitečné naklonit strunovou hlavu přibližně o 30° doleva.

⚠ *Nepostupujte uvedeným způsobem v případě, že existuje možnost vymrštění předmětů, které mohou ublížit osobám, zvířatům nebo způsobit škody.*

b. Přesné sekání (Dokončovací práce)

Udržujte stroj mírně nakloněný, tak, aby se spodní část strunové hlavy nedotýkala terénu a aby se úroveň sekání nacházela v požadovaném bodě; sekací zařízení je třeba neustále držet v dostatečné vzdálenosti od obsluhy.

c. Sekání v blízkosti plotů / základů

Pomalou přibližte strunovou hlavu k plotům, kolíkům, skalám, stěnám apod., aniž byste je zasáhli s použitím síly (obr. 16). Když struna narazí na odolnou překážku, může se přetrhnout nebo opotřebovat; když se zachytí do oplocení, může se prudce přetrhnout. V každém případě řezání kolem chodníků, základů, stěn atd. může způsobit větší opotřebení struny než obvykle.

d. Sekání kolem stromů

Kráčejte kolem stromu zleva doprava, pomalu se přibližujte ke kmenům, tak, abyste nenarazili strunou na strom, a udržujte strunovou hlavu lehce nakloněnou dopředu (obr. 17). Mějte na paměti, že nylonová struna se může roztrhnout nebo poškodit malé keře a že náraz nylonové struny na kmen keře nebo stromu s jemnou kůrou jej může vážně poškodit.

6.4.1.b Trojzubec

Začnete sekání od horní části porostu a postupně sestupujte s kosícím nožem za účelem rozdrobení větví na malé kousky (obr. 18).

6.4.1.c Nůž ve tvaru pily (je-li povolen)

⚠ *Za účelem jeho použití tam, kde je povoleno, je třeba namontovat specifický ochranný kryt (kap. 4.4.2). Nůž musí být řádně nabroušen za účelem snížení rizika zpětného vrhu.*

⚠ *V případě kácení malých stromů určete směr pádu odřezaného stromu a to s ohledem na směr větru.*

Za účelem dosažení dobrých výsledků při kácení malých stromů je třeba provést odřezání rychlým pohybem směrem k odřezávané větvi nebo kmenu s motorem na maximálních otáčkách. Vyhněte se použití pravé zóny nože, protože v této zóně existuje vysoké riziko zpětného vrhu nebo zastavení nože způsobeného směrem otáčení (obr. 19).

6.4.2 Nastavení délky struny vyčnívající ze strunové hlavy během pracovní činnosti

Tento stroj je vybaven hlavou s poloautomatickým uvolňováním struny.

Délka struny vyčnívající ze strunové hlavy se nastavuje:

- když se struna opotřebovává zmenší na příliš malou délku;
- když zaznamenáte vyšší otáčení motoru než obvykle;
- když si povšimnete poklesu účinnosti sekání.

Pro uvolnění další části struny:

- klepněte strunovou hlavou o terén (obr. 20) s pákou ovládání plynu stisknutou až na doraz;
- dojde k automatickému uvolnění struny a nůž pro řezání struny (obr. 26.A) odřeze přebytečnou část struny.

6.5 RADY PRO POUŽITÍ

Během použití je vhodné pravidelně odstraňovat rostliny, které se obtočí kolem stroje, aby se zabránilo přehřátí motoru (obr. 1.A), způsobenému trávou zachycenou pod ochranným krytem sekacího zařízení (obr. 1.E).

Postupujte níže uvedeným způsobem:

- zastavte stroj (odst. 6.6);
- odpojte konektor svíčky (kap. 8.3);
- nasadte si pracovní rukavice;
- zachycenou travu odstraňte šroubovákem, abyste umožnili správné ochlazování motoru.

POZNÁMKA *Během prvních 6-8 hodin provozu stroje se vyhněte použití motoru na maximálních otáčkách.*

6.6 ZASTAVENÍ

Pro zastavení stroje:

- uvolněte páku ovládání plynu (obr. 12.B) a nechte motor v činnosti několik sekund na volnoběžných otáčkách;
- přepněte vypínač (obr. 12.A) do polohy «O»;
- vyčkejte na zastavení sekacího zařízení.

⚠ *Po nastavení plynu na minimum je třeba několik sekund na zastavení sekacího zařízení.*

DŮLEŽITÁ INF. *Během přesunu mezi jednotlivými pracovními prostory vždy zastavte stroj.*

⚠ Bezprostředně po vypnutí motoru by mohl být samotný motor velmi teplý. Nedotýkejte se jej. Hrozí nebezpečí popálení.

6.7 PO POUŽITÍ

- Při zastaveném sekacím zařízení nasad'te ochranný kryt nože.
- Před umístěním stroje v jakémkoli prostředí nechte vychladnout motor.
- Proveďte vyčištění (odst. 7.4).
- Zkontrolujte, zda žádné součásti nejsou uvolněné nebo poškozené. V případě potřeby vyměňte poškozené komponenty a utáhněte povolené šrouby a svorníky.

DŮLEŽITÁ INF. Zastavte stroj (odst. 6.6) a namontujte ochranný kryt nože pokaždě, když je stroj ponechán bez dozoru.

7. BĚŽNÁ ÚDRŽBA

7.1 VŠEOBECNÉ INFORMACE

DŮLEŽITÁ INF. Bezpečnostní pokyny, které je třeba dodržovat během použití stroje, jsou popsány v kap. 2. Důsledně dodržujte uvedené pokyny, abyste se vyhnuli vážným rizikům a nebezpečím.

⚠ Před jakýmkoli úkonem údržby:

- zastavte stroj;
- odpojte konektor svíčky (kap. 8.3);
- při zastaveném sekacím zařízení nasad'te ochranný kryt nože (s výjimkou případů, kdy se jedná o zásahy na samotném noži);
- před umístěním stroje v jakémkoli prostředí nechte vychladnout motor;
- používejte vhodný oděv, pracovní rukavice a ochranné brýle;
- přečtěte si příslušné pokyny.

- Interval údržby a jednotlivé úkony jsou shrnuty v tabulce „Tabulka údržby“ (viz kap. 13). Níže uvedená tabulka má za úkol vám pomoci při udržování účinnosti a bezpečnosti vašeho stroje. Jsou v ní uvedeny základní úkony a interval, po kterém má být každý z nich proveden. Proveďte příslušný úkon podle toho, který ze dvou termínů pro provedení údržby nastane jako první.
- Použití neoriginálních náhradních dílů a příslušenství by mohlo mít negativní dopady na činnost a na bezpečnost stroje. Výrobce odmítá jakoukoli odpovědnost v případě

- ublížení na zdraví osob a škod na majetku, způsobených uvedenými výrobky.
- Originální náhradní díly jsou dodávány dílnami servisní služby a autorizovanými prodejci.

DŮLEŽITÁ INF. Všechny úkony údržby a seřizování, které nejsou popsány v tomto návodu, musí být provedeny vaším Prodejcem nebo Specializovaným střediskem.

7.2 PALIVA A MAZIVA

Tento stroj je vybaven čtyřtákním motorem, který NEVYŽADUJE žádné přidání oleje do benzínu.

DŮLEŽITÁ INF. Přidání oleje do benzínu způsobuje poškození motoru a následkem je propadnutí záruky.

DŮLEŽITÁ INF. Používejte pouze kvalitní paliva a maziva, a to za účelem uchování vlastností stroje a životnosti mechanických dílů.

7.2.1 Informace týkající se benzínu

Používejte pouze bezolovnatý benzin (zelený benzin) s minimálním oktanovým číslem 90 N.O.

DŮLEŽITÁ INF. Zelený benzin má tendenci vytvářet usazeniny v nádobě, ve které je skladován déle než 2 měsíce. Vždy používejte pouze čerstvý benzin!

7.2.2 Informace týkající se oleje

Používejte pouze olej prvotřídní kvality, určený pro čtyřtákní motory, vysoce čistící, s klasifikací SF-SG a viskozitou SAE 10W30.

DŮLEŽITÁ INF. Použití nečisticího, nevhodného oleje nebo oleje s jinými vlastnostmi, než které jsou uvedeny, poškozuje motor a následkem je propadnutí záruky.

U vašeho Prodejce najdete oleje přímo navržené pro tento druh motoru, které mu zaručují vysoký stupeň ochrany a dlouhodobou funkčnost.

7.3 DOPLNĚNÍ PALIVA

Před doplňováním paliva:

1. Postavte stroj na rovnou plochu, do stabilní polohy, s uzávěrem nádržky nahoře (obr. 12.G).

POZNÁMKA Na uzávěru nádrže (obr. 11.G) se nachází níže uvedený symbol:



Nádrž

2. Vyčistěte uzávěr nádrže a okolní prostor nalévacího hrdla, aby se během doplňování paliva zabránilo spadnutí nečistot do nádrže.
3. Opatrně otevřete uzávěr nádrže za účelem postupného vypouštění tlaku.
4. Při doplňování paliva používejte trychtýř i nádržku a dbejte přitom, aby se zabránilo plnění nádrže až po okraj.

7.4 DOPLNĚNÍ OLEJE

DŮLEŽITÁ INF. *Nestartujte motor a nepoužívejte stroj při nedostatečné hladině oleje.*

V rámci kontroly hladiny oleje:

1. Postavte stroj na rovnou plochu, do stabilní polohy, s uzávěrem nádržky nahore (obr. 21).
2. Odšroubujte uzávěr nádržky a zkontrolujte, zda hladina oleje dosáhla úrovně nalévacího hrdla.

7.5 ČIŠTĚNÍ STROJE A MOTORU

Po každém použití vždy očistěte stroj.

Abyste snížili riziko požáru:

- Udržujte stroj, zejména motor, bez zbytků trávy, listí a přebytečného mazacího tuku.
- Pravidelně čistěte žebrovní válce stlačeným vzduchem a očistěte prostor tlumiče od pilin, větévek, listí nebo jiných úlomků.

Abyste předešli přehřátí a poškození motoru, nasávací mřížky chladícího vzduchu musí být neustále udržovány v čistém stavu a musí být zbaveny pilin a jiných nečistot.

7.6 UPEVNŮVACÍ MATICE A ŠROUBY

- Udržujte dotažení matic a šroubů, abyste si mohli být stále jisti bezpečným fungováním stroje.
- Pravidelně kontrolujte, zda jsou rukojeti řádně upevněny.

8. MIMOŘÁDNÁ ÚDRŽBA

8.1 MAZÁNÍ ÚHLOVÉHO PŘEVODU

Namažte mazacím tukem s obsahem lithia. Odšroubujte šroub (obr. 22.A) a vložte mazací tuk manuálním otáčením hřídele až po vytečení mazacího tuku; poté proveďte zpětnou montáž šroubu (obr. 22.A).

8.2 ČIŠTĚNÍ VZDUCHOVÉHO FILTRU

DŮLEŽITÁ INF. *Čištění vzduchového filtru je základem pro správnou činnost a životnost stroje. Nepracujte bez filtru nebo s poškozeným filtrem, abyste nezpůsobili trvalé škody na motoru.*

Při čištění filtru:

Druh I

1. Stiskněte jazýček (obr. 23.A), sejměte víko (obr. 23.B) a poté vytáhněte filtrační prvek (obr. 23.C).
2. Umyjte filtrační prvek (obr. 23.C) vodou a saponátem. Nepoužívejte benzin ani jiná rozpouštědla.
3. Nechte vyschnout filtr na vzduchu.
4. Namontujte zpět filtrační prvek (obr. 23.C) a víko (obr. 23.B).

Druh II

1. Odšroubujte šroub (obr. 23.D), odmontujte víko (obr. 23.A) a vyjměte filtrační prvek (obr. 23.C);
2. Umyjte filtrační prvek (obr. 23.C) vodou a saponátem. Nepoužívejte benzin ani jiná rozpouštědla.
3. Nechte vyschnout filtr na vzduchu.
4. Namontujte zpět filtrační prvek (obr. 23.C) a víko (obr. 23.B) opětovným zašroubováním šroubu (obr. 23.D).

8.3 ZAPALOVACÍ SVÍČKA

Pro demontáž a vyčištění svíčky:

1. Povolte šroub (obr. 24.A) a sejměte víko (obr. 24.B).
2. Odpojte konektor (obr. 24.C) a odšroubujte svíčku.
3. Vyčistěte zapalovací svíčku kovovým kartáčkem, a to kvůli odstranění nánosů (obr. 24.D). Zkontrolujte a obnovte správnou vzdálenost mezi elektrodami (obr. 24.E).
4. Namontujte svíčku zpět, utáhněte ji nadoraz klíčem z výbavy a nasadte zpět víko (obr. 24.B) odšroubováním šroubu (obr. 24.A).

V případě spálených elektrod nebo opotřebené izolace se zapalovací svíčka musí nahradit novou svíčkou se stejnými vlastnostmi.

8.4 ÚDRŽBA SEKACÍHO ZAŘÍZENÍ

Během zásahů na sekacím zařízení dávejte pozor na to, že sekací zařízení se může pohybovat, i když je kabel svíčky odpojen.

Na tomto stroji je určeno použití sekacíh zařízení označených kódem uvedeným v tabulce Technické parametry.

Vzhledem k vývoji výrobku by mohla být sekací zařízení uvedená v tabulce „Technické parametry“ mezitím vyměněna za jiná s obdobnými vlastnostmi vzájemně zaměnitelnosti a bezpečnosti provozu.

⚠ Nedotýkejte se sekacího zařízení, pokud není odpojen kabel svíčky a dokud sekací zařízení není úplně zastaveno.

⚠ Nasad'te si ochranné rukavice.

8.4.1 Broušení/Vyvažování nože

⚠ Z bezpečnostních důvodů je důležité, aby bylo nabroušení a vyvážení provedeno Specializovaným střediskem, které disponuje kompetencí a vybavením vhodným pro provedení potřebných úkonů bez rizika poškození nože a ohrožení bezpečnosti jeho následného použití.

Trojzubce jsou použitelné z obou stran. Když je jedna strana hrotů opotřebená, je možné otočit nůž a použít druhou stranu hrotů. Když jsou obě strany hrotů opotřebenány, je třeba je nabrousit.

8.4.2 Výměna nože

⚠ Nůž se nesmí nikdy opravovat, ale je třeba jej vyměnit při prvních náznacích poškození nebo překročení mezních hodnot broušení.

Ohledně úkonů výměny si přečtete kap. 4.5.3 a kap. 4.5.4.

8.4.3 Výměna struny ve strunové hlavě

Dodržujte uvedenou posloupnost (obr. 25).

8.5 NABROUŠENÍ NOŽE PRO ŘEZÁNÍ STRUNY

1. Odmontujte nůž pro řezání struny (obr. 26.A) z ochranného krytu (obr. 26.B) odšroubováním šroubů (obr. 26.C).
2. Připevněte nůž pro řezání struny (obr. 26.A) do svéráku a proved'te broušení s použitím plochého pilníku. Dbejte přitom na zachování původního úhlu řezání.

3. Namontujte nůž pro řezání struny (obr. 26.A) zpět na ochranný kryt (obr. 26.B).

8.6 SEŘÍZENÍ VOLNOBĚŽNÝCH OTÁČEK

⚠ Když se sekací zařízení pohybuje s motorem na volnoběžných otáčkách, je třeba se obrátit na vašeho Prodejce za účelem správného seřízení motoru.

8.7 KARBURÁTOR

Karburátor se seřizuje ve výrobním závodě tak, aby se docílilo maximálního výkonu ve všech podmínkách použití s minimálními emisemi škodlivých plynů podle platných předpisů.

V případě nedostatečného výkonu se obraťte na vašeho Prodejce za účelem kontroly karburace a motoru.

9. SKLADOVÁNÍ

DŮLEŽITÁ INF. Bezpečnostní pokyny, které je třeba dodržovat během skladování, jsou popsány v odst. 2,4. Důsledně dodržujte uvedené pokyny, abyste se vyhnuli vážným rizikům a nebezpečím.

Jestliže předpokládáte dobu skladování stroje delší než 2-3 měsíce, je třeba dodržet několik zásad pro zabránění potížím při opětovném uvedení stroje do provozu nebo trvalých poškození motoru.

Před uskladněním stroje:

1. Palivovou nádrž vyprazdňujte venku a při vychlazení motoru.
2. Nastartujte motor a nechte jej běžet při volnoběžných otáčkách až do jeho zastavení, aby spotřeboval veškeré palivo, které zůstalo v karburátoru.
3. Nechte ochladit motor.
4. Odpojte konektor svíčky (kap. 8.3).
5. Důkladně vyčistěte stroj.
6. Zkontrolujte, zda stroj neutrpěl škody. V případě potřeby se obraťte na autorizované servisní středisko.
7. Stroj skladujte:
 - v suchém prostředí;
 - chráněný před povětrnostními vlivy;
 - se správně namontovaným nožem;
 - na místě, které není přístupné dětem;
 - před uskladněním stroje se ujistěte, že jste vyjmuli klíče a odložili nářadí použité při údržbě.

Při opětovném uvádění stroje do provozu připravte stroj způsobem popsaným v kapitole „6. Použití stroje“.

10. MANIPULACE A PŘEPRAVA

Při manipulaci se strojem nebo při jeho přepravě postupujte níže uvedeným způsobem:

- Zastavte stroj.
- Odpojte koncovku zapalovací svíčky (obr. 12.G).
- Použijte silné pracovní rukavice.
- Při zastaveném sekacím zařízení nasadte ochranný kryt nože.
- Uchopte stroj výhradně za rukojeti a nasměrujte sekací zařízení v opačném směru vůči směru přepravy.

Při přepravě stroje na kamionu je třeba:

- umístit stroj tak, aby nepředstavoval pro nikoho nebezpečí;
- řádně jej připevnit k přepravnímu prostředku lany nebo řetězy, aby se zabránilo jeho převrácení a možnému poškození, spojenému s únikem paliva.

11. SERVISNÍ SLUŽBA A OPRAVY

Tento návod poskytuje veškeré pokyny, potřebné pro obsluhu stroje a pro správnou základní údržbu, kterou může provádět uživatel. Všechny úkony seřizování a údržby, které nejsou popsány v tomto návodu, musí být provedeny vaším Prodejcem nebo Specializovaným střediskem, které disponuje znalostmi a vybavením, které je nutné pro správné provedení potřebných prací při současném zachování původní bezpečnostní úrovně stroje. Úkony prováděné u neautorizovaných organizací nebo úkony prováděné nekvalifikovaným personálem způsobí propadnutí jakékoli formy záruky a jakékoli povinnosti nebo odpovědnosti Výrobce.

- Opravy a údržbu v záruce mohou provádět výhradně autorizované servisní dílny.
- Autorizované servisní dílny používají výhradně originální náhradní díly. Originální náhradní díly a příslušenství byly vyvinuty specificky pro dané stroje.
- Neoriginální náhradní díly a příslušenství nejsou schváleny a jejich použití způsobí propadnutí záruky.
- Doporučuje se svěřit stroj jednou ročně autorizované servisní dílně za účelem provedení údržby, servisu a kontroly bezpečnostních zařízení.

12. ZÁRUČNÍ PODMÍNKY

Záruka se vztahuje na všechny vady materiálu a na výrobní vady. Uživatel bude muset pozorně sledovat všechny pokyny dodané v příložené dokumentaci.

Záruka se nevztahuje na škody způsobené:

- Chybějícím seznámením s průvodní dokumentací.
- Nepozorností.
- Nevhodným nebo nedovoleným použitím a montáží.
- Použitím neoriginálních náhradních dílů.
- Použitím příslušenství, které nebylo dodáno nebo schváleno výrobcem.

Záruka se dále nevztahuje na:

- Běžné opotřebení spotřebních materiálů jako sekací zařízení a pojistné šrouby.
- Běžné opotřebení.

Kupující je chráněn vlastními národními zákony. Práva kupujícího vyplývající z vlastních národních zákonů nejsou nijak omezena touto zárukou.

13. TABULKA ÚDRŽBY

Úkon údržby	Interval		Odstavec
	Poprvé	Následně každých	
STROJ			
Kontrola všech upevnění	-	Před každým použitím	7.6
Bezpečnostní kontroly / Ověření funkčnosti ovládacích prvků	-	Před každým použitím	6.2
Celkové vyčištění a kontrola	-	Po každém použití	7.5
Mazání úhlového převodu	-	15 hodin	8.1
MOTOR			
Kontrola/doplnění hladiny paliva	-	Před každým použitím	7.3
Kontrola/doplnění hladiny oleje	-	Před každým použitím	7.4

Úkon údržby	Interval		Odstavec
	Poprvé	Následně každých	
Výměna oleje	10 hodin / 1 měsíc	50 hodin / 6 měsíců	7.4
Celkové vyčištění a kontrola	-	Po každém použití	7.4
Čištění vzduchového filtru	-	25 hodin / 3 měsíců	8.2
Výměna vzduchového filtru (**vyměňte výhradně typ s papírovou filtrační vložkou (GX35, GX50))	-	100 hodin / po každé sezoně	8.2
Čištění zapalovací svíčky	-	100 hodin / po každé sezoně	8.4
Výměna svíčky	-	300 hodin / každé 2 sezóny	8.4
Výměna palivového filtru	-	100 hodin / po každé sezoně	*

* Úkony, které musí být provedeny vaším Prodejcem nebo autorizovaným Střediskem servisní služby

14. IDENTIFIKACE ZÁVAD

ZÁVADA	PRAVDĚPODOBNÁ PŘÍČINA	ŘEŠENÍ
1. Motor se nedá nastartovat nebo jej nelze udržet v chodu	Nesprávný postup při startování.	Řiďte se pokyny (viz kap. 6.3)
	Zanesená zapalovací svíčka nebo nesprávná vzdálenost mezi elektrodami	Zkontrolujte zapalovací svíčku (viz odst. 8.4).
	Ucpaný vzduchový filtr	Vyčistěte a/nebo vyměňte filtr (viz odst. 8.3).
	Problémy s karburací	Obraťte se na autorizované servisní středisko.
2. Motor nastartuje, ale má nízký výkon.	Ucpaný vzduchový filtr	Vyčistěte a/nebo vyměňte filtr (viz odst. 8.3).
	Problémy s karburací	Obraťte se na autorizované servisní středisko.
3. Činnost motoru je nepravidelná nebo chybí výkon při zátěži	Zanesená zapalovací svíčka nebo nesprávná vzdálenost mezi elektrodami	Zkontrolujte zapalovací svíčku (viz odst. 8.4).
	Problémy s karburací	Obraťte se na autorizované servisní středisko.
4. Výfuk motoru nadměrně kouří	Problémy s karburací	Obraťte se na autorizované servisní středisko.
5. Zahlcení motoru	Startovací rukojeť byla opakovaně aktivována při zapnutém sytiči.	Odmontujte zapalovací svíčku (obr. 24) a jemně potáhněte za rukojeť startovacího lanka (obr. 12.1) , aby se odstranil přebytek paliva; poté osušte elektrody svíčky a namontujte ji zpět na motor.
6. Řezací zařízení se pohybuje s motorem na volnoběžných otáčkách	Chybné nastavení karburace	Obraťte se na autorizované servisní středisko.

Když problémy přetrvávají i po aplikaci výše uvedených řešení, obraťte se na vašeho Prodejce.

ZÁVADA	PRAVDĚPODOBNÁ PŘÍČINA	ŘEŠENÍ
7. Stroj začíná neobvykle vibrovat	Poškození nebo povolené součásti.	Zastavte stroj a odpojte kabel svíčky (obr. 12.H.). Zkontrolujte případná poškození. Zkontrolujte, zda některé součásti nejsou uvolněné, a dle potřeby je utáhněte. Nechte provést kontroly, výměny nebo opravy v autorizovaném servisním středisku.
8. Stroj zasáhl cizí předmět.	Poškození nebo povolené součásti.	Zastavte stroj a odpojte kabel svíčky (obr. 12.H.). Zkontrolujte případná poškození. Zkontrolujte, zda některé součásti nejsou uvolněné, a dle potřeby je utáhněte. Nechte provést kontroly, výměny nebo opravy v autorizovaném servisním středisku.

Když problémy přetrvávají i po aplikaci výše uvedených řešení, obraťte se na vašeho Prodejce.



INDHOLDSFORTEGNELSE

1. GENERELLE OPLYSNINGER	1
2. SIKKERHEDSFORSKRIFTER	2
3. KEND DIN MASKINE	4
3.1 Beskrivelse af maskinen og dens tilsigtede anvendelse	4
3.2 Sikkerhedsmærkning	5
3.3 Typeskilt på produktet	5
3.4 Hovedkomponenter	6
4. MONTERING	6
4.1 Montering af komponenter	6
4.2 Montering af håndtagene	7
4.3 Vælg skæreanordningen og dens tilhørende skærm	7
4.4 Montering af skæreanordningens skærm	7
4.5 Montering/afmontering af skæreanordningen	7
4.6 Montering af transmissionsrøret (modeller med stang som kan adskilles)	9
5. BETJENINGSORGANER	9
5.1 Kontakt til start/standsning af motor	9
5.2 Hastighedsregulator	9
5.3 Sikkerhedshåndtag til hastighedsregulator	9
5.4 Håndtag til manuel start	9
5.5 Choker (starter) (findes kun i nogle modeller)	9
5.6 Spædepumpe (primer)	9
6. BRUG AF MASKINEN	9
6.1 Klargøring	9
6.2 Sikkerhedskontroller	10
6.3 Start	11
6.4 Kørsel	11
6.5 Tips til brugen	12
6.6 Standsning	12
6.7 Efter brug	13
7. ALMINDELIG VEDLIGEHOLDELSE	13
7.1 Generelle oplysninger	13
7.2 Brændstoffer og smøremidler	13
7.3 Påfyldning af brændstof	13
7.4 Efterfyldning af olie	14
7.5 Rengøring af maskinen og motoren	14
7.6 Fastgøringsskruer og -møtrikker	14
8. EKSTRAORDINÆR VEDLIGEHOLDELSE	14
8.1 Smøring af vinkelgearet	14
8.2 Rensning af luftfilter	14
8.3 Tændrør	14
8.4 Vedligeholdelse af skæreanordning	14
8.5 Slibning af trådsøkærekniiven	15
8.6 Justering af tomgangshastigheden	15
8.7 Karburator	15
9. OPMAGASINERING	15
10. FLYTNING OG TRANSPORT	16
11. SERVICE OG REPARATIONER	16
12. GARANTIDÆKNING	16
13. TABEL FOR VEDLIGEHOLDELSE	16
14. PROBLEMER OG DERES LØSNING	17

1. GENERELLE OPLYSNINGER

1.1 SÅDAN LÆSES BRUGSANVISNINGEN

Visse afsnit i manualen indeholder oplysninger af særlig vigtighed med hensyn til sikkerhed eller funktion. Disse oplysningerne angives efter disse kriterier:

BEMÆRK eller **VIGTIGT** *Indeholder detaljer eller yderligere uddybning af forudgående angivelser for at undgå beskadigelse af maskinen, materielle skader eller kvæstelser.*

Symbolet  angiver en fare. Manglende overholdelse af advarselerne kan medføre risiko for personskade og/eller skader på tredjepart eller på materiel.

.....
 • Afsnittene som er fremhævede med en
 • grå ramme, angiver valgfri funktioner,
 • som ikke er tilgængelige på alle de
 • dokumenterede modeller i denne
 • vejledning. Kontrollér om den pågældende
 • funktion findes på din egen model.

Samtlige retningsangivelser “for”, “bag”, “højre” og “venstre” skal forstås i forhold til brugerens arbejdsposition.

1.2 HENVISNINGER

1.2.1 Figurer

Figurerne i denne vejledning er nummererede 1, 2, 3 osv. Komponenterne i figurerne er mærket med bogstaverne A, B, C osv. En henvisning til komponent C i figur 2 vil blive angivet med teksten: “Se fig. 2.C” eller blot “(fig. 2.C)”. Figurerne er udelukkende beregnet til illustrationsformål. De faktiske komponenter kan være anderledes end hvad der er angivet på tegningerne.

1.2.2 Overskrifter

Brugsanvisningen er opdelt i kapitler og afsnit. Overskriften til afsnittet “2.1 Træning” er en undertitel til “2. Sikkerhedsforskrifter”.

Henvisninger til overskrifter eller afsn. er angivet med forkortelserne kap. eller afsn. og deres tilhørende nummer. Eksempel: "kap. 2" eller "afsn. 2.1".

2. SIKKERHEDSFORSKRIFTER

2.1 TRÆNING

⚠ Bliv fortrolig med maskinens betjening og dermed selve brugen af maskinen. Lær at standse maskinen hurtigt. Manglende overholdelse af sikkerheds- og brugsanvisningerne kan medføre brand og/eller alvorlig personskade.

- Den lokale lovgivning begrænser muligvis maskinens brug.
- Lad aldrig børn eller personer, som ikke har læst brugsanvisningen, bruge maskinen. Der kan lokalt være fastsat en minimumsaldergrænse for brug af maskinen.
- Brugeren må ikke anvende maskinen, hvis han/hun føler sig træt eller utilpas, eller hvis vedkommende har indtaget lægemidler, euforiserende stoffer, alkohol eller andre stoffer, som kan påvirke hans eller hendes reflekser eller opmærksomhed.
- Vær opmærksom på, at operatøren eller brugeren er ansvarlig for ulykker, som påføres andre personer eller deres ejendom. Det er brugerens ansvar at vurdere de potentielle risici i terrænet, hvor maskinen skal anvendes, samt at tage de nødvendige forholdsregler af hensyn til egen og andres sikkerhed. Dette gælder især på skråninger og i kuperet, glat eller ustabil terræn.
- Hvis maskinen videresælges eller udlånes, skal man sørge for, at den nye bruger gøres bekendt med anvisningerne i denne instruktionsbog.

2.2 KLARGØRING

Personlige værnemidler (PV)

- Bær tætsiddende beskyttelsestøj udstyret med skæreværn, vibrationsdæmpende handsker, hjelm, beskyttelsesbriller, støvmaske, høreværn og skæresikre sko med skridsikker sål.
- Bær ikke halstørklæder, skjorter, halskæder, armbånd, løstsiddende tøj eller tøj med snører eller slips og under ingen omstændigheder hængende eller brede tilbehør, som kan sætte sig fast i maskinen eller i genstande eller materialer, der forefindes på arbejdspladsen.
- Langt hår skal holdes forsvarligt samlet.

Arbejdsområde / maskine

- Kontrollér hele arbejdsområdet grundigt, og fjern alt det, som kan slynges ud af maskinen eller kan beskadige klippeanordningen/de roterende dele (sten, grene, ståltråd, knogler osv.).

Forbrændingsmotor - brændstof

⚠ FARE! Benzin er meget brandfarlig.

- Opbevar brændstoffet i egnede beholdere, der er godkendt for brændstoffer, på et sikkert sted, der er væk fra varmekilder eller åbne flammer.
- Beholderne må ikke være tilgængelige for børn.
- Sørg for at der ikke er rester af græs og blade eller store mængder fedt på beholderne.
- Det er forbudt at ryge under opfyldning eller efterfyldning af brændstof og i det hele taget når brændstoffet håndteres.
- Fyld brændstof på vha. en tragt og kun uden for.
- Undgå at indånde brændstofdampe.
- Påfyld aldrig brændstoffet, og fjern aldrig brændstoftankens dæksel, når motoren er i gang eller stadig er varm.
- Åbn brændstoftankens dæksel langsomt for gradvist at aflaste det interne tryk.
- Tilnærm aldrig en åben flamme til beholderen for at kontrollere indholdet.
- Start ikke motoren, hvis der er spildt brændstof, men flyt i stedet maskinen væk fra det forurenede område for at undgå brand. Vent til brændstoffet er fordampet og dampen er forsvundet.
- Sørg altid for at stramme dækslet godt, både på tank og brændstofdunk.
- Rens straks ethvert spor af brændstof, der måtte være spildt over maskinen eller på jorden.
- Start aldrig maskinen på det sted, hvor påfyldningen er foregået. Start af motoren skal ske i en afstand på mindst 3 meter fra det sted, hvor der er foretaget påfyldning af brændstoffet.
- Undgå at der spildes brændstof på tøjet; såfremt det sker, skal man skifte tøj, før motoren tændes.

2.3 UNDER BRUG

Arbejdsområde

- Lad ikke motoren køre i lukkede rum hvor der er risiko for farlig ophobning af kulilte. Maskinen skal startes i det fri eller på steder med tilstrækkelig udluftning. Husk altid på, at motorens udstødningsgasser er giftige.

- Under start af maskinen må man ikke rette lyd-potten og hermed udstødningsgassen mod brandfarlige materialer.
- Maskinen må ikke anvendes i eksplosionsfarlige miljøer, i nærheden af brandfarlige væsker, gas eller støv. Elektriske kontakter eller mekanisk gnidning kan skabe gnister, som kan antænde støv eller dampe.
- Arbejd udelukkende i dagslys eller med en god kunstig belysning. Sigtforholdene skal være gode.
- Personer, børn og dyr skal holdes væk fra arbejdsområdet. Børn skal overvåges af en anden voksen.
- Kontrollér, at andre mennesker befinder sig i en afstand på mindst 15 meter fra maskinens arbejdsradius, eller mindst 30 meter ved vanskelige klipninger;
- Undgå så vidt muligt at arbejde over våd eller glat jord, eller på en jordbund, der er alt for ujævn eller stejl, og som ikke sikrer brugerens stabilitet under arbejdet.
- Vær særligt opmærksom på ujævnt terræn (buler, forhøjninger), skråninger og skjulte farer og vær opmærksom på eventuelle forhindringer, som kan begrænse udsynet.
- Vær meget forsigtig i nærheden af grøfter, afgrunde eller volde.
- Arbejdet skal altid foregå på tværs af skrånningen, og aldrig op og ned. Pas godt på retningsskiftene, og sørg for sikkert fodfæste og for at arbejdspositionen er bag på skæreanordningen.
- Vær opmærksom på trafikken, hvis maskinen anvendes i nærheden af veje.

Betjening

- Under arbejdet skal maskinen altid fastholdes med begge hænder, med motorenheden på kroppens højre side og skæreanordningen under bæltetstedet.
- Antag en fast og stabil stilling og udvis varsomhed.
- Du bør altid gå med maskinen, ikke løbe.
- Under arbejdet skal maskinen altid være fastspændt til bæreselen.
- Hold altid hænder og fødder væk fra skæreanordningen, både under opstart og under drift af maskinen.
- Advarsel: skæreanordningen fortsætter med at dreje nogle sekunder efter at den er frakoblet eller efter slukning af motoren
- Pas på eventuel udslyngning af materiale forårsaget af klippeanordningen.
- Vær forsigtig med ikke at støde skæreanordningen voldsomt mod fremmedlegemer/forhindringer. Hvis skæreanordningen kommer i kontakt med en forhindring/en genstand, kan der opstå tilbageslag (kickback). Denne kontakt kan

forårsage et meget hurtigt slag i den modsatte retning og skubbe skæreanordningen opad og mod brugeren. Tilbageslaget kan medføre, at brugeren mister herredømmet over maskinen med mulighed for yderst alvorlige konsekvenser. For at undgå risikoen for tilbageslag skal man træffe de herunder anførte forholdsregler:

- Hold godt fast i maskinen med to hænder og hold kroppen og armene i en stilling som gør det muligt at modstå tilbageslagets kraft.
- Hold ikke armene for højt, og skær ikke over hoftehøjde.
- Brug udelukkende de skæreanordninger som er angivet af producenten.
- Overhold producentens vedligeholdelsesvejledning for skæreanordningen.
- Pas på muligheden for kvæstelser fra enhver form for anordning til skæring af tråden.
- Advarsel: klippeanordningen fortsætter med at dreje, også efter motoren er slukket.
- Rør ikke ved dele af motoren som under driften bliver varme. Risiko for forbrænding.
- For at undgå brandrisiko, må maskinen ikke efterlades i umiddelbar nærhed af tørre blade, græs eller andet brandbart materiale, mens motoren er varm.
-  Stands straks motoren i tilfælde af brud eller ulykker under arbejdet, og flyt maskinen væk fra stedet for at undgå yderligere skader eller kvæstelser på sig selv eller andre personer. Yd straks den nødvendige førstehjælp, hvis ulykken har medført kvæstelser. Kontakt sygehus o.l. vedrørende den nødvendige behandling. Fjern omhyggeligt alle genstande, som i tilfælde af uagtsomhed kan medføre skader eller kvæstelser på personer og dyr.
-  Det oplyste støj- og vibrationsniveauet i denne betjeningsvejledning svarer til maskinens maksimale driftsværdier. Brug af en ikke-afbalanceret skæreanordning, for høj kørehastighed eller manglende vedligeholdelse kan have en markant indflydelse på støj- og vibrationsniveauet. Det er derfor nødvendigt at forebygge mulige skader som følge af høj støj og vibrationer. Vedligehold maskinen, bær høreværn og hold pauser under arbejdet.
-  Langvarig udsættelse for vibrationer kan medføre skader og neurovaskulære forstyrrelser (nærmere betegnet: "Raynaud's fænomen" eller "hvide fingre"), specielt hos personer, der lider af kredsløbsforstyrrelser. Symptomerne, som kan involvere hænder, håndled og fingre, viser sig som tab af følsomhed, sløvhed, kløen, smerter, affarvning

og ændring i hudens struktur. Disse virkninger kan forstærkes af en lav rumtemperatur og/eller et overdrevent greb på håndtagene. Så snart symptomerne viser sig, reducer da maskinens anvendelsestid, og kontakt en læge.

Begrænsninger ved brug

- Maskinen må ikke anvendes af personer, der ikke er i stand til at holde den fast med begge hænder og/eller personer, der ikke er i stand til at opretholde en stabil balance under arbejdet.
- Anvend aldrig maskinen med beskadigede, manglende eller forkert placerede beskyttelsesanordninger.
- Motorens indstillinger må ikke ændres, og den må ikke tunes. Hvis man får motoren til at køre med et for højt omdrejningstal, øges risikoen for personskader.
- Udsæt ikke maskinen for overdrevne belastninger, og brug ikke en lille maskine for at udføre et hårdt arbejde; brugen af en hensigtsmæssig maskine mindsker risiciene og forbedrer arbejdets kvalitet.

2.4 VEDLIGEHOLDELSE, OPMAGASINERING OG TRANSPORT

En korrekt vedligeholdelse og opmagasineringsbidrager til at opretholde maskinsikkerheden og maskinens ydeevne.

⚠ Brug aldrig maskinen med slidte eller ødelagte dele. Defekte eller ødelagte dele bør altid udskiftes og ikke repareres. Brug originale reservedele: anvendelse af reservedele af anden kvalitet og/eller reservedele, der ikke er korrekt monteret, forringer maskinens sikkerhed, kan medføre ulykker eller personskader og friholder fabrikanten fra enhver forpligtelse og ansvar.

Vedligeholdelse

- For at reducere brandrisikoen skal det med jævne mellemrum kontrolleres, at der ikke er olie og/eller brændstoftækager.
- Vær forsigtig i forbindelse med justering af maskinen for at undgå at klemme fingrene mellem skæreanordningen og maskinens faste dele.

Opmagasinerings

- Anbring ikke en maskine med brændstof i tanken i et rum, hvor brændstofdampen kan nå en flamme, en gnist eller en varmekilde.
- For at mindske risikoen for brand må kasser med opskåret materiale ikke efterlades i et lukket rum.

2.5 MILJØBESKYTTELSE

Miljøbeskyttelsen er et relevant aspekt, som bør have høj prioritet under anvendelse af maskinen - dette vil gavne både vores fællesskab med andre mennesker og det miljø, vi lever i.

- Undgå at være til gene for nabolaget. Brug kun maskinen på fornuftige tider (ikke tidligt om morgenen eller sent om aftenen/natten, når der kan være til gene for de nærmeste omgivelser).
- Overhold nøje de lokale bestemmelser hvad angår bortskaffelse af emballage, olie, brændstoffer, batterier, filtre, slidte dele og andre komponenter, som kan påvirke miljøet. Disse typer affald må ikke bortskaffes sammen med det almindelige husholdningsaffald, men skal indleveres særskilt til egnede genbrugsstationer, som vil sørge for genanvendelse af materialerne.
- Overhold nøje de lokale bestemmelser vedrørende bortskaffelse af restmaterialet efter brug.
- Efter endt levetid må maskinen ikke efterlades i naturen. Henvend dig til din lokale genbrugsstation for bortskaffelse i henhold til de gældende lokale bestemmelser.

3. KEND DIN MASKINE

3.1 BESKRIVELSE AF MASKINEN OG DENS TILSIGTEDE ANVENDELSE

Denne maskine er et redskab til havepleje og navnlig en bærbar buskrydder/kantklipper med forbrændingsmotor beregnet til hobbybrug.

Maskinen består hovedsageligt af en motor, som driver en skæreanordning via en transmissionsaksel i et rør og en vinkel-anordning. Den kan udstyres med forskellige skæreanordninger alt efter arbejdets art.

Brugeren kan bære maskinen i en bæresele for at kunne have fuld kontrol over maskinen i sikker afstand af skæreanordningen.

3.1.1 Tilsigtet brug

Denne maskine er designet og fremstillet til:

- Skæring af græs og ikke-træagtige vegetation vha. en nylonsnor, som sidder i et trådhoved.
- Skæring af højt græs, ukrudt, mindre grene og træagtige buske med en diameter på op til 2 cm, ved hjælp af klinger i metal eller plastik.
- Skæring af træagtige dele og fældning af små træer (kun med savklinge, hvis det er tilladt).
- Kun at blive brugt af én bruger.

3.1.2 Utilsigtet brug

Enhver anden brug end den ovenfor beskrevne kan være farlig og risikere at medføre kvæstelser og/eller materielle skader. Uegnet brug er for eksempel følgende (men ikke udelukkende):

- anvendelse af maskinen som fejmaskine;
- At trimme hække eller at udføre arbejde, hvor skæresystemet ikke anvendes i terrænhøjde.
- Beskæring af træer.
- anvendelse af maskinen med skæresystemet over brugerens bælttested;
- Anvendelse af maskinen til skæring af materialer af ikke-vegetabilsk oprindelse.
- Brug af skæreredskaber som afviger fra dem anført i tabellen "tekniske data". Risiko for sår og snit;
- når maskinen anvendes af flere brugere.

VIGTIGT Uegnet brug af maskinen medfører, at garantien bortfalder. Endvidere ophører producentens ansvar, hvilket betyder, at brugeren selv er ansvarlig for eventuelle udgifter som følge af skader eller kvæstelser på sig selv eller andre personer.

3.2 SIKKERHEDSMÆRKNING

Maskinen er mærket med forskellige symboler (fig. 2). Symbolerne skal huske brugeren på de handlinger, som skal udføres for at benytte maskinen på sikker vis.

Symbolernes betydning:



ADVARSEL! FARE! Hvis denne maskine anvendes ukorrekt, kan den være farlig for brugeren og andre.



ADVARSEL! Læs brugsanvisningen inden brug af denne maskine.



Brugeren af denne maskine, når denne anvendes under normale betingelser hver dag og kontinuerligt, kan udsættes for et støjniveau på 85 dB (A) eller mere. Anvend høreværn, beskyttelsesbriller og beskyttelseshjelm.



Bær arbejdshandsker og sikkerhedsfodtøj!



FARE FOR UDSLNGNING!
Når maskinen er i brug, skal samtlige personer og/eller husdyr holdes i en afstand på mindst 15 m fra maskinen!



Maksimal hastighed for skæreindretning.



Rundsav-klinger må ikke anvendes. **Fare: Anvendelse af rundsav-klinger i modeller, hvor de ikke er beregnet til det udsætter brugeren for risiko for alvorlige kvæstelser eller dødsfald.**



ADVARSEL! Benzin er brandfarlig. Lad motoren afkøle i mindst 2 minutter, inden påfyldning af brændstof.



Pas på klingens kraft.



ADVARSEL! - Hold Dem på afstand af de varme overflader.

VIGTIGT Hvis mærkaterne er blevet ødelagt eller er ulæselige, bør de udskiftes. Ret henvendelse til dit autoriserede servicecenter for at få udleveret nye mærkater.

3.3 TYPESKILT PÅ PRODUKTET

Produktets typeskilt indeholder de følgende data (fig. 1):

1. Lydeffektniveau
2. Overensstemmelsesmærkning
3. Konstruktionsmåned-/år
4. Type af maskine
5. Serienummer
6. Fabrikantens navn og adresse
7. Varenummer

Skriv maskinens identifikationsoplysninger i felterne på etiketten på indersiden af forsiden.

VIGTIGT *Anvend identifikationsdataene på typeskiltet hver gang der rettes henvendelse til det autoriserede servicecenter.*

VIGTIGT *Eksemplet på overensstemmelseserklæringen findes på de sidste sider i denne manual.*

3.4 HOVEDKOMPONENTER

Maskinen er konstrueret af følgende hovedkomponenter, som har følgende funktioner (fig.1):

- A. **Motor:** overfører bevægelse til skæreanordningen via transmissionsrøret og vinkelgearet.
- B. **Transmissionsrør:** inden i stangen løber transmissionsakslen, der har til opgave at overføre den roterende bevægelse til vinkelgearet.
- C. **Vinkelgear:** enden af transmissionsrøret som overfører bevægelsen til skæreanordningen.
- D. **Skæreanordning:** er den del som klipper vegetationen.
 - 1. **Trådhoved:** skæreanordning med nylonspor
 - 2. **Klinge med 3 spidser, 4 spidser og 8 spidser:** skæreanordning med metalskive.
 - 3. **Savklinge** (hvis tilladt): cirkulær skæreanordning med metalskive med savtænder langs kanten.
- E. **Beskyttelse for skæreanordning:** er en sikkerhedsbeskyttelse for at forhindre udslyngning af eventuelle genstande, der opsamles af skæreanordningen.
- F. **Forreste håndtag:** er et halvrundt greb som gør det muligt at styre maskinen, og som holder benbeskyttelsen.
- G. **Bagerste håndtag:** gør det muligt at styre maskinen, og har de vigtigste betjeningsknapper til at tænde/slukke/accelerere maskinen.
- H. **Skærm til benbeskyttelse:** er en sikkerhedsbeskyttelse som forhindrer utilsigtet kontakt med skæreanordningen under brugen.
- I. **Styr:** håndtag med form som "kohorn" som sidder på tværs af stangen og asymmetrisk i forhold til den. Håndtaget gør det muligt at styre maskinen og en del af de vigtigste betjeningsknapper til

at tænde/slukke/accelerere maskinen sidder på højre side af det.

- J. **Kobling til seleværk:** hvor selen skal fastgøres til maskinen.
- K. **Seleværk:** består af stofremme som føres over skuldrene og hjælper med at holde maskinens vægt under arbejdet.
 - 1. Enkeltsele
 - 2. Dobbeltsele
- L. **Klingebeskyttelse** (til transport og flytning af maskinen): beskytter mod utilsigtet kontakt med skæreanordningen, hvilket kan forårsage alvorlig personskade.

4. MONTERING

VIGTIGT *Sikkerhedsreglerne som skal følges er beskrevet i kap. 2. Disse forskrifter skal følges nøje for at undgå alvorlige risici eller farer.*

Af hensyn til opbevaring og transport er visse af maskinens komponenter ikke monterede på fabrikken. Disse komponenter skal monteres efter fjernelse af emballagen.

⚠ Udpakningen og afslutningen af monteringen skal udføres på et plant og solidt underlag, hvor der er tilstrækkelig plads til at flytte maskinen og emballagen, og altid med anvendelse af egnet værktøj. Tag ikke maskinen i brug før instruktionerne i afsnittet "MONTERING" er fuldførte.

4.1 MONTERING AF KOMPONENTER

Alle nødvendige dele til monteringen findes i emballagen.

4.1.1 Udpakning

- 1. Åbn emballagen forsigtigt for ikke at risikere at tabe enkeltdele
- 2. Læs dokumentationen i kassen, inklusiv denne vejledning.
- 3. Tag alle ikke-monterede enkeltdele ud af kassen.
- 4. Tag kratrydderen ud af emballagen.
- 5. Bortskaf kasse og emballage i overensstemmelse med de lokale bestemmelser.

4.2 MONTERING AF HÅNDTAGENE

4.2.1 Montering af det forreste håndtag

1. Placér beslaget (fig. 3.A) ved at indsætte stiften (fig. 3.A.1) i et af hullerne i transmissionsrøret.
2. Montér det forreste håndtag som er udstyret med benbeskyttelse (fig. 3.B) ved hjælp af skruerne (fig. 3.C) og vær opmærksom på, at de to vibrationsdæmpende halvcirkler forbliver på deres plads (fig. 3.D)
3. Spænd skruerne helt (fig. 3.C).

4.2.2 Montering af håndtaget

1. Skru den midterste fingerskrue af (fig. 4.A) ud og tag beslaget af (fig. 4.B).
2. Montér styret (fig. 4.C) og sørg for, at betjeningsknapperne sidder til højre.
3. Drej styret til den mest behagelige arbejdsposition, og fastspænd det ved hjælp af beslaget (fig. 4.B) og fingerskruen (fig. 4.A).
4. Fastgør kappen til betjeningsknapperne (fig. 4.D) til kabelholderen (fig. 4.E).

BEMÆRK Ved at løsne fingerskruen (fig. 4.A) kan styret drejes, så maskinen fylder mindre i forbindelse med opbevaring.

4.3 VÆLG SKÆREANORDNINGEN OG DENS TILHØRENDE SKÆRM

 **Hver skæreanordning skal være forsynet med en specifik skærm, som anvist i tabellen tekniske data.**

Den skæreanordning, der passer bedst til det arbejde, der skal udføres, skal vælges ud fra følgende generelle anvisninger:

- **trådhovedet** kan fjerne højt græs og ikke-træagtige planter i nærheden af indhegninger, mure, fundamenter, fortove, omkring træer osv., og kan bruges til at rense et mindre haveareal fuldstændigt.
- **knivene med 3, spidser, 4 spidser og 8 spidser** er egnet til skæring af ukrudt og små buske med en diameter på op til 2 cm;
- **savklingen (hvis tilladt)** er egnet til skæring af træagtige planter og fældning af mindre træer.

VIGTIGT Hver gang skæreanordningen skal udskiftes, skal alle enhedens dele afmonteres.

4.4 MONTERING AF SKÆREANORDNINGENS SKÆRM

 **Anvend beskyttelsehandsker.**

4.4.1 Montering af skæreanordningens skærm (trådhoved, kniv med 3 spidser, 4 spidser og 8 spidser)

VIGTIGT Hver gang man bruger denne skærm, skal man sikre sig, at pladen til transmissionsrøret (fig. 5.B, fig. 5.E) er monteret.

1. Skru skruerne ud (fig. 5.A).
2. Sæt skærmen på igen (fig. 5.C) ud for hullerne i pladen (fig. 5.B) på transmissionsrøret (fig. 5.D).
3. Fastgør skærmen (fig. 5.C) og stram skruerne helt til (fig. 5.A).

BEMÆRK På skæreanordningens skærm (fig. 1.E) findes følgende symbol:

 Som viser skæreanordningens drejeretning.

4.4.2 Montering af skæreanordningens skærm (savklinge, hvis tilladt)

 **Denne skærm må ikke anvendes til de andre skæreanordninger.**

1. Afmonter de skærme som eventuelt er blevet anvendt til andre skæreanordninger.
2. Sæt skærmen på igen (fig. 6.B) ud for hullerne på returnmekanismen (fig. 6.A).
3. Fastgør skærmen (fig. 6.B) og stram skruerne helt til (fig. 6.C).

4.5 MONTERING/AFMONTERING AF SKÆREANORDNINGEN

 **Anvend beskyttelsehandsker.**

4.5.1 Montering af trådhoved

- 1.a **Type I:** Med afstandsstykket (fig. 7.A.1) korrekt indsat på akslen, monteres den indvendige ring

(fig. 7.A) og den udvendige ring (fig. 7.D) i den viste rækkefølge. Sørg for at rillerne sidder perfekt ind i rillerne på vinkelgearet (fig. 7.B).

- 1.b Type II:** Med afstandsstykket (fig. 8.A.1) korrekt indsat på akslen, monteres den indvendige ring (fig. 8.A) i den viste rækkefølge. Sørg for at rillerne sidder perfekt ind i rillerne på vinkelgearet (fig. 8.B).
2. Indsæt den medleverede nøgle (fig. 7.C, fig. 8.C) i hullet på den interne ring (fig. 7.A, fig. 8.A) og drej selve ringen hånden samtidig med at der skubbes på nøglen (fig. 7.C, fig. 8.C) indtil den går i hak i hullet på vinkelgearet (fig. 7.B, fig. 8.B) og blokerer omdrejningen.
 3. Monter trådhovedet (fig. 7.H, fig. 8.H) ved at skrue det på mod uret.
 4. Fjern nøglen (fig. 7.C, fig. 8.C) for igen at kunne dreje.

Justering af skæreanordningens skærm:

5. Monter den ekstra beskyttelsesskærm (fig. 7.E, fig. 8.E) ved at indsætte krogene i lejerne på skæreanordningens skærm (fig. 7.F, fig. 8.F) og trykke indtil der høres et klik. Fastgør herefter med skruen (fig. 7.G, fig. 8.G).

VIGTIGT Når trådhovedet anvendes, skal den ekstra skærm altid være monteret (fig. 7.E, fig. 8.E) med trådsøkarekniven (fig. 25.A).

4.5.2 Afmontering af trådhoved

1. Indsæt den medleverede nøgle (fig. 7.C, fig. 8.C) i hullet på den interne ring (fig. 7.A, fig. 8.A) og drej selve ringen hånden samtidig med at der skubbes på nøglen (fig. 7.C, fig. 8.C), indtil den går i hak i hullet på vinkelgearet (fig. 7.B, fig. 8.B) og blokerer omdrejningen.
2. Afmonter trådhovedet (fig. 7.H, fig. 8.H) ved at dreje det mod uret; vær opmærksom på ikke at få afstandsstykket (fig. 7.A.1, fig. 8.A.1) af akslen.

4.5.3 Montering af kniven med 3 spidser, 4 spidser, 8 spidser og savklingen (hvis tilladt)

 **Sæt beskyttelsesskærmen på klingen.**

1. Med afstandsstykket (fig. 9.A.1, fig. 10.A.1) korrekt indsat på akslen, monteres den indvendige ring (fig. 9.A, fig. 10.A) i den viste rækkefølge. Sørg for at rillerne sidder perfekt ind i rillerne på vinkelgearet (fig. 9.B, fig. 10.B).
2. Monter klingen (fig. 9.C, fig. 10.C) og den udvendige ring (fig. 9.D, fig. 10.D) med den flade del vendt mod klingen.
3. Indsæt den medleverede nøgle (fig. 9.E, fig. 10.E) og drej klingen med hånden (fig. 9.C, fig. 10.C) og skub nøglen (fig. 9.E, fig. 10.E), indtil den går i hak i hullet på vinkelgearet (fig. 9.B, fig. 10.B) og blokerer omdrejningen.
4. Monter dækslet (fig. 9.F, fig. 10.F) og skru møtrikken (fig. 9.G, fig. 10.G) helt i bund mod uret (25 Nm).
5. Fjern nøglen (fig. 9.E, fig. 10.E) for igen at kunne dreje.

Justering af skæreanordningens skærm:

6. Afmonter den ekstra beskyttelsesskærm (fig. 9.H - hvis den tidligere er blevet monteret), ved at skrue skruen (fig. 9.J) af og frigøre krogene klikket på plads i skæreanordningens skærm (fig. 9.I).

4.5.4 Afmontering af kniven med 3 spidser, 4 spidser, 8 spidser og savklingen (hvis tilladt)

 **Sæt beskyttelsesskærmen på klingen.**

1. Indsæt den medleverede nøgle (fig. 9.E, fig. 10.E) og drej klingen med hånden (fig. 9.C, fig. 10.C) og skub nøglen (fig. 9.E, fig. 10.E), indtil den går i hak i hullet på vinkelgearet (fig. 9.B, fig. 10.B) og blokerer omdrejningen.
2. Skru møtrikken af (fig. 9.G, fig. 10.G) mod uret og fjern dækslet (fig. 9.F, fig. 10.F).
3. Træk den udvendige ring af (fig. 9.D, fig. 10.D) og tag klingen (fig. 9.C, fig. 10.C) og den indvendige ring (fig. 9.A, fig. 10.A) af; vær opmærksom på ikke at få afstandsstykket (fig. 9.A.1, fig. 10.A.1) til at falde af akslen.

4.6 MONTERING AF TRANSMISSIONSRØRET (MODELLER MED STANG SOM KAN ADSKILLES)

1. Tag stoptappen (fig. 11.A) og skub den nederste del af stangen (fig. 11.B) indtil der høres et klik fra stoptappen (fig. 11.A) i hullet (fig. 11.C) på stangen. Indkoblingen kan forenkles ved at dreje den nederste del en smule (fig. 11.B) i begge retninger; fuldstændig sammenkobling kan ses ved at tappen (fig. 11.A) er gået helt i hak i hullet.
2. Ved afsluttet indkobling skal håndgrebet fastspændes helt (fig. 11.D).

5. BETJENINGSORGANER

5.1 KONTAKT TIL START/STANDSNING AF MOTOR

Muliggør start og standsning af motoren. Kontakten her to stillinger (fig. 12.A):

 STOP - motoren standser og kan ikke startes.

 START - motoren kan startes og sættes i drift.

5.2 HASTIGHEDSREGULATOR

Gør det muligt at regulere skæreanordningens hastighed.

Det er kun muligt at trykke på hastighedsregulatoren (fig. 12.B), hvis der samtidig trykkes på hastighedsregulatorens sikkerhedsknap (fig. 12.C).

Den korrekte arbejdshastighed opnås med hastighedsregulatoren (fig. 12.B) helt i bund.

5.3 SIKKERHEDSHÅNDTAG TIL HASTIGHEDSREGULATOR

Sikkerhedshåndtag til hastighedsregulatoren (fig. 12.C) gør det muligt at trykke på hastighedsregulatoren (fig. 12.B).

5.4 HÅNDTAG TIL MANUEL START

Gør det muligt at starte motoren manuelt (fig. 12.D).

5.5 CHOKER (STARTER) (FINDES KUN I NOGLE MODELLER)

Anvendes ved tænding af kold motor. Chokeren har to stillinger (fig. 12.E):



Stilling A - Chokeren er frakoblet (normal drift og start med varm motor).



Stilling B - Chokeren er tilkoblet (start med kold motor).

5.6 SPÆDEPUMPE (PRIMER)



Ved at trykke på spædepumpens gummiknap indsprøjtes der brændstof i karburatoren, hvorved koldstart af motoren lettes (fig. 12.F).

6. BRUG AF MASKINEN

VIGTIGT *Sikkerhedsreglerne som skal følges er beskrevet i kap. 2. Disse forskrifter skal følges nøje for at undgå alvorlige risici eller farer.*

VIGTIGT *Maskinen leveres uden brændstof.*

6.1 KLARGØRING

Før maskinen anvendes:

1. Stil maskinen i vandret stilling og solidt støttet på jorden.
2. Vælg den skæreanordning der passer bedst til det arbejde, der skal udføres (afsn. 4.3);
3. Påfyld brændstof. Se måden og forholdsreglerne vedr. påfyldning af brændstof (se afsn. 7.2 og afsn. 7.3);
4. tag bæreselen korrekt på (se afsn. 6.1.1).

6.1.1 Brug af bæreselen

Remmene skal indstilles afhængigt af brugerens højde og kropsbygning.

Anvend altid en bæresele, der er egnet til maskinens vægt:

- Med maskiner, der vejer mindre end 7,5 kg, kan modellerne med enkelt eller dobbelt sele anvendes.
- Med maskiner, der vejer mere end 7,5 kg, er det kun modellen med dobbelt sele, der må anvendes.

• Modeller med enkelt sele

Man skal tage selen på, før maskinen fastgøres til fastgøringspunktet.

Remmen (fig. 13.A) skal føres over venstre skulder, hen imod højre side.

Remmen skal bæres med:

- støtten (fig. 13.A.1), karabinhagen til fastspænding af maskinen (fig. 13.A.2) og hurtigudløser-spændet (fig. 13.A.3) placeret på højre side.

• Modeller med dobbelt sele

Man skal tage selen på, før maskinen fastgøres til fastgøringspunktet.

Remmen (fig. 13.B) skal bæres med:

- støtten (fig. 13.B.1), karabinhagen til fastspænding af maskinen (fig. 13.B.2) og hurtigudløser-spændet (fig. 13.B.3) placeret på højre side.
 - Hurtigudløser-spændet foran (fig. 13.B.3);
 - Remmene krydsede på brugerens ryg (fig. 13.B.4);
 - Spænderne korrekt spændt (fig. 13.B.5);
- Selerne skal spændes på en sådan måde, at belastningen fordeles jævnt over skuldrene.

6.2 SIKKERHEDSKONTROLLER

Udfør de følgende sikkerhedskontroller og kontroller at resultaterne svarer til dem som er anført i skemaerne.

 **Udfør altid sikkerhedskontrollerne før maskinen tages i brug.**

6.2.1 Generel kontrol

Emne	Resultat
Håndgreb (fig. 1.F, fig. 1.G, fig. 1.I).	Rengjorte, tørre og korrekt og stramt fastgjorte til maskinen.
Beskyttelse for skæreindretning. (fig. 1.E)	Egnet til den anvendte skæreanordning, korrekt og stramt fastgjort til maskinen, ikke slidt/ nedbrudt eller beskadiget.

Emne	Resultat
Kobling til seleværk (fig. 1.J).	Korrekt placeret
Hurtigudløser (fig. 13.A.3, fig. 13.B.3)	Effektiv. Skal gøre det muligt hurtigt at frigøre maskinen, såfremt der opstår farlige situationer.
Skruer på maskinen og skæreanordningen	Korrekt fastgjorte (ikke løsnede)
Skæreanordning (fig. 1.D.1, fig. 1.D.2, fig. 1.D.3, fig. 1.D.4, fig. 1.D.5, fig. 1.D.6)	Ikke beskadiget eller slidt
Metalklinge (hvis monteret) (fig. 1.D.2, fig. 1.D.3, fig. 1.D.4, fig. 1.D.5, fig. 1.D.6)	Skarp
Luftfilter (fig. 23.C)	Rent
Ledning og tændrørskabel	Ikke i stykker for at undgå gnistdannelse.
Tændrørshætte (fig. 12.G)	Ikke i stykker og korrekt monteret på tændrøret

6.2.2 Funktionsafprøvning af maskinen

Handling	Resultat
Start maskinen (afsn. 6.3)	Skæreanordningen (fig. 1.D.1, fig. 1.D.2, fig. 1.D.3, fig. 1.D.4, fig. 1.D.5, fig. 1.D.6) må ikke bevæge sig, når motoren kører i tomgang.
Tryk samtidig på hastighedsregulatoren (fig. 12.B) og sikkerhedsknappen til hastighedsregulatoren (fig. 12.C).	Håndtagene skal kunne bevæge sig frit uden at være stramme.
Slip hastighedsregulatoren (fig. 12.B) og sikkerhedsknappen til hastighedsregulatoren (fig. 12.C)	Man skal vende automatisk og hurtigt tilbage til udgangsstillingen og motoren skal vende tilbage til tomgang.
Tryk på hastighedsregulatoren (fig. 12.B)	Hastighedsregulatoren må ikke bevæge sig (fig. 12.B).
Tryk på kontakten til start/stop af motoren (fig. 12.A)	Kontakten skal kunne flyttes uden besvær fra den ene position til den anden.

 **Hvis en af kontrollerne ikke fører til resultatet angivet i tabellerne, bør maskinen ikke anvendes! Indlever maskinen til et servicecenter for de relevante kontroller og en eventuel reparation.**

6.3 START

Inden start af motoren:

1. stil maskinen i en stabil position på jorden;
2. tag skæreanordningens skærm af (fig. 1.L) (hvis monteret);
3. sørg for at klingen (fig. 1.D.2, fig. 1.D.3, fig. 1.D.4, fig. 1.D.5, fig. 1.D.6) (hvis monteret) ikke rører ved jorden eller andre genstande.

6.3.1 Koldstart

 **Ved "koldstart" forstås start, når motoren har været standset i mindst 5 minutter, eller efter påfyldning af brændstof.**

VIGTIGT For at undgå deformationer må man ikke holde maskinen fast mod underlaget ved at trykke på transmissionsrøret med hånden eller knæet under start.

VIGTIGT For at undgå brud må kablet ikke trækkes ud i dets fulde længde eller glide langs føringshullets kant. Grebet skal slippes gradvist, så det ikke springer for voldsomt tilbage.

1. Stil kontakten (fig. 12.A) over i stilling «I».
2. Tilkobl chokeren ved at stille håndtaget i stilling «B» (fig. 12.E).
3. Tryk på spædepumpens gummiknap (fig. 12.F) 10 gange for at spæde karburatoren. Sørg for at hullet er dækket af fingeren, når der trykkes på betjeningen.
4. Hold maskinen godt fast på jorden med en hånd på motor-enheden for ikke at miste herredømmet under startfasen (fig. 14).
5. Træk langsomt i startgrebet 10 - 15 cm, indtil der mærkes en vis modstand; træk derefter igen nogle gange, indtil de første startlyde kan høres fra motoren.
6. Frakobl chokeren ved at stille håndtaget i stilling «A» (fig. 12.E).
7. Træk igen i startgrebet, indtil motoren starter normalt.
8. Tryk kort på hastighedsregulatorer (fig. 12.B) og stil motoren i tomgang.
9. Giv motoren lov til at køre i tomgang i mindst 1 minut, inden maskinen anvendes.

VIGTIGT Hvis startgrebet betjenes flere gange med chokeren, kan motoren "drukne", og det kan blive svært at starte maskinen. Hvis motoren er druknet (se afsn. 14).

6.3.2 Varmstart

For at starte motoren i varm tilstand (umiddelbart efter, at motoren er standset), følges punkterne 1 - 2 - 3 - 4 - 6 - 7 i den foregående procedure.

6.4 KØRSEL

BEMÆRK Inden et klipningsarbejde udføres for første gang, er det anbefalelsesværdigt at skaffe sig den nødvendige fortrolighed med maskinen og de mest egnede skæreteknikker ved at anvende bæreselen korrekt, holde maskinen fast og udføre de bevægelser, der kræves under arbejdet.

For at betjene maskinen gøres som beskrevet i det efterfølgende:

- fastgør altid maskinen til den korrekt iførte bæresæle (se afsn. 6.1.1);
- under arbejdet skal maskinen fastholdes med begge hænder, med motorenheden på kroppens højre side og skæreanordningen under bælttestedet.

6.4.1 Arbejdsteknikker

6.4.1.a Trådhoved

 **Anvend KUN nylontråd. Anvendelse af metaltråd, metaltråd overdækket med plastik og/eller tråd, der ikke er egnet til trådhovedet, kan medføre alvorlige kvæstelser og skader.**

 **Maskinen må ikke anvendes som "fejkekost" ved at skråtstille trådhovedet. Motoren er kraftig nok til at slynge små genstande og små sten rundt i afstande på op til 15 meter eller mere, hvilket kan medføre skader på ting eller personer.**

a. Skæring i bevægelse (græsslåning)

Gå frem i regelmæssigt tempo, med en buetformet bevægelse på samme måde som et traditionel segl, uden at skråtstille trådhovedet under arbejdet (fig. 15).

Prøv først at klippe i den rigtige højde i et mindre område, for derefter at opnå en jævn klippehøjde ved at holde trådhovedet i en konstant afstand fra jorden. Ved besværlig klipning kan det hjælpe at skråtstille trådhovedet ca. 30° til venstre.

 **Undgå at arbejde på denne måde, hvis der er risiko for udslyngning af genstande, som kan forårsage kvæstelser og skader på dyr eller ting.**

b. Præcisionsklipning (tilskæring)

Hold maskinen en smule skråtstillet således, at trådhovedets nederste del ikke rører ved jorden og skærelinjen befinder sig på det ønskede sted. Skæreanordningen skal altid holdes væk fra brugeren.

c. Klipping i nærheden af indhegninger/fundamenter

Flyt trådhovedet langsomt hen imod indhegninger, pæle, sten, mure osv., uden at ramme hårdt (fig. 16).

Hvis tråden rammer større hindringer, kan den knække eller slides. Hvis den sidder fast i en indhegning, kan den knække brat.

Klipping rundt omkring fortøve, fundamenter, mure osv. kan under alle omstændigheder medføre mere slid end normalt.

d. Klipping omkring træer

Gå rundt om træet fra venstre mod højre, og kom langsomt tættere på stammen på en sådan måde, at tråden ikke rammer træet, og trådhovedet holdes en smule skråtstillet fremad (fig. 17). Vær opmærksom på, at nylontråden kan hugge eller beskadige små buske, og et slag fra nylontråden mod stammen på buske eller træer med blød bark kan medføre alvorlige skader på planten.

6.4.1.b Klinge m. 3 spidser

Start med at skære ovenfra på planterne, og gå derefter ned med kniven i slåning således, at grenene skæres i små stykker (fig. 18).

6.4.1.c Savklinge (hvis tilladt)

 **For at bruge savklingen, hvor denne er tilladt, skal den specifikke skærm altid monteres (kap. 4.4.2). Klingen skal altid være godt slebet for at minimere risiko for tilbageslag.**

 **Når falderetningen ved fældning af små træer forudberognes, skal vindretningen også tages med i betragtningerne.**

For at opnå et godt resultat ved fældning af små træer, skal skæringen udføres med en hurtig bevægelse mod den gren eller stamme, som skal hugges, og med motoren ved maksimal omdrejningstal. Undgå at anvende klingens højre side, da dette område på grund af omdrejningsretningen medfører øget risiko for tilbageslag eller standsning af klingen (fig. 19).

6.4.2 Regulering af trådens længde i trådhovedet under arbejdet

Denne maskine er forsynet med et trådhoved af typen, der halvautomatisk ruller tråden ud.

Længden af hovedets tråd skal reguleres:

- når tråden er slidt og bliver for kort
- når man mærker, at motoren drejer hurtigere end normalt
- når man bemærker nedsat skæreeffektivitet.

For at rulle tråden ud:

- slå trådhovedet ned i jorden (fig. 20) med hastighedsregulatoren trykket helt i bund.
- tråden ruller automatisk ud og trådsikringskniven (fig. 26.A) skærer den overskydende længde af.

6.5 TIPS TIL BRUGEN

Under brugen er det en god ide med jævne mellemrum at fjerne ukrudt der vikler sig om maskinen for at undgå overophedning af motoren (fig. 1.A), som skyldes græsset der sætter sig fast under skæreanordningens skærm (fig. 1.E).

Gør som beskrevet i det følgende:

- stands maskinen (afsn. 6.6);
- fjern tændrørshætten fra tændrøret (kap. 8.3);
- tag arbejdshandsker på
- fjern græsset med en skruetrækker, dette for at sikre en korrekt afkøling af motoren.

BEMÆRK I de første 6-8 timer, hvor maskinen er i drift, bør motoren ikke anvendes ved maksimalt omdrejningstal.

6.6 STANDSNING

Fremgangsmåde ved standsning af maskinen:

- Slip hastighedsregulatoren (fig. 12.B) og lad motoren køre i tomgang i nogle sekunder;
- stil kontakten (fig.12.A) over i stilling «O»;
- vent på at skæreanordningen standser.

 **Når speederen stilles i tomgangshastighed, stopper skæreanordningen først efter nogle sekunder.**

VIGTIGT Stands altid maskinen under flytning fra det ene arbejdsområde til det andet.

 **Motoren kan være meget varm umiddelbart efter at den er slukket. Rør den ikke. Risiko for forbrændinger.**

6.7 EFTER BRUG

- Sæt klingebeskytteren på når skæreanordningen er standset.
- Lad motoren køle af, inden maskinen sættes i et hvilket som helst rum.
- Rengør (afsn. 7.4).
- Kontrollér at der ikke findes komponenter, som er løse eller beskadigede. Udskift de beskadigede dele og stram om nødvendigt løsnede skruer og bolte.

VIGTIGT *Stands maskinen (afsn. 6.6) og monter klingebeskytteren hver gang maskinen stilles væk eller efterlades uden opsyn.*

7. ALMINDELIG VEDLIGEHOLDELSE

7.1 GENERELLE OPLYSNINGER

VIGTIGT *Sikkerhedsreglerne som skal følges er beskrevet i kap. 2. Disse forskrifter skal følges nøje for at undgå alvorlige risici eller farer.*

! *Før ethvert vedligeholdelsesindgreb:*

- **stands maskinen;**
- **fjern tændrørshætten fra tændrøret (kap. 8.3);**
- **Når skæreanordningen er standset, sættes klingebeskyttelsen på (undtagen når der foretages indgreb på selve klingens).**
- **Lad motoren køle af, inden maskinen sættes i et hvilket som helst rum.**
- **tag passende beklædning på, arbejdshandsker og beskyttelsesbriller;**
- **læs den tilhørende vejledning;**

- Hyppighed og type handlinger er opsummeret i "Tabel over vedligeholdelse" (se kap. 13). Formålet med tabellen er at bidrage til en opretholdelse af maskinens effektivitet og sikkerhed. Tabellen angiver de vigtigste indgreb, og hvor ofte det enkelte indgreb skal udføres. Udfør indgrebet, når den første frist udløber.
- Anvendelse af reservedele og tilbehør, som ikke er originale, kan have en negativ virkning på maskinens funktion og sikkerhed. Fabrikanten kan ikke holdes til ansvar i tilfælde af skader eller læsioner forårsaget af disse produkter.
- Originale reservedele kan fås hos autoriserede servicecentre og forhandlere.

VIGTIGT *Alle handlinger til vedligeholdelse og regulering, som ikke er beskrevet i denne*

brugsanvisning, skal udføres af forhandleren eller af et specialiseret servicecenter.

7.2 BRÆNDSTOFFER OG SMØREMIDLER

Denne maskine er forsynet med en firetaktsmotor, som IKKE kræver tilsætning af olie i benzinen.

VIGTIGT *Tilsætning af olien i benzinen beskadiger motoren og medfører bortfald af garantien.*

VIGTIGT *Anvend kun brændstof og smøremidler af upåklagelig kvalitet for at bevare ydelsen og sikre en lang levetid for de mekaniske dele.*

7.2.1 Egenskaber for benzin

Anvend kun blyfri benzin (grøn benzin) med et oktantal, der ikke er lavere end 90 N.O.

VIGTIGT *Blyfri benzin har tendens til at danne bundfald i beholderne, hvis den opbevares i over 2 måneder. Anvend altid frisk benzin!*

7.2.2 Egenskaber for olie

Anvend udelukkende olie af en god kvalitet, specifikt beregnet til firetaktsmotorer, meget rensende, klassificeret som SF-SG og med viskositeten SAE 10W30.

VIGTIGT *Anvendelse af en ikke-rensende eller uegnet olie, eller af en olie med andre egenskaber end de angivne, beskadiger motoren og medfører bortfald af garantien.*

Hos din forhandler kan man få olier, der netop er designet for denne type motor, og som sikrer et højt beskyttelsesniveau og en langvarig funktion af motoren.

7.3 PÅFYLDNING AF BRÆNDSTOF

Det følgende skal foretages, inden påfyldningen udføres:

1. Anbring maskinen plant, i en stabil position og med brændstoftankens dæksel vendt opad (fig. 12.G).

BEMÆRK *På dækslet til brændstoftanken (fig. 11.G) findes følgende symbol:*



Tank

2. Rengør både dækslet og omkring dækslet for at undgå, at snavs falder ind under påfyldningen.
3. Åbn brændstoftankens dæksel forsigtigt for gradvist at aflaste trykket.
4. Foretag påfyldningen med en tragt, og undgå at fylde tanken helt op til randen.

7.4 EFTERFYLDNING AF OLIE

VIGTIGT *Start ikke motoren og anvend ikke maskinen, hvis olieniveauet er utilstrækkeligt.*

For at kontrollere olieniveauet:

1. Anbring maskinen plant, i en stabil position og med brændstoftankens dæksel vendt opad (fig. 21).
2. Løsn brændstoftankens dæksel, og kontrollér, at olieniveauet når op til påfyldningsstuds.

7.5 RENGØRING AF MASKINEN OG MOTOREN

Maskinen skal altid rengøres efter brug.

For at mindste brandfaren:

- skal maskinen - og specielt motoren - holdes fri for græsrester, blade eller overskydende smørefedt.
- skal cylinderens ribber jævnligt renses med trykluft, og lydrottens område skal frigøres for savsmuld, kviste, blade og andre rester.

For at undgå overophedning og skader ved motoren, skal indsugningsgitrene for køleluften altid holdes rene og frie for savsmuld eller rester.

7.6 FASTGØRINGSSKRUER OG -MØTRIKKER

- Skrue og møtrikker skal altid holdes spændt, således at udstyret hele tiden kan sikre den nødvendige driftsikkerhed.
- Kontrollér regelmæssigt at håndtagene sidder korrekt fast.

8. EKSTRAORDINÆR VEDLIGEHOLDELSE

8.1 SMØRING AF VINKELGEARET

Smør med litiumfedt.

Skrue skruen af (fig. 22.A) og kom fedtet i, mens akslen drejes manuelt, indtil der kommer fedt ud. Genmonter derefter skruen (fig. 22.A).

8.2 RENSNING AF LUFTFILTER

VIGTIGT *Rengøring af luftfiltret er væsentligt for maskinens gode funktion og holdbarhed. Arbejd aldrig uden filter, eller når filtret er beskadiget, da dette kan medføre uoprettelige skader ved motoren.*

For at rengøre filtret:

Type I

1. Tryk på fligen (fig. 23.A) og tag dækslet af (fig. 23.B) og så filterelementet (fig. 23.C).
2. Vask filterelementet (fig. 23.C) med vand og sæbe. Anvend ikke benzin eller andre opløsningsmidler.
3. Lad filtret lufttørre.
4. Genmonter filterelementet (fig. 23.C) og dækslet (fig. 23.B).

Type II

1. Skru skruen af (fig. 23.D) og afmonter dækslet (fig. 23.A) og tag filterelementet ud (fig. 23.C);
2. Vask filterelementet (fig. 23.C) med vand og sæbe. Anvend ikke benzin eller andre opløsningsmidler.
3. Lad filtret lufttørre.
4. Genmonter filterelementet (fig. 23.C) og dækslet (fig. 23.B) og skru skruen på igen (fig. 23.D).

8.3 TÆNDRØR

For at afmontere og rense tændrør:

1. Løsn skruen (fig. 24.A) og afmonter dækslet (fig. 24.B).
2. Fjern hættten (fig. 24.C) og afmonter tændrør
3. Rengør tændrøret med en metalbørste for at fjerne eventuelle aflejringer (fig. 24.D). Kontrollér og genopret elektrodernes indbyrdes afstand (fig. 24.E).
4. Montér tændrøret igen, og fastspænd det med den medfølgende nøgle og montér dækslet igen (fig. 24.B) og skru skruen på igen (fig. 24.A).

Tændrøret skal udskiftes med et nyt med tilsvarende egenskaber i tilfælde af brændte elektroder eller nedslidt isolationsmateriale.

8.4 VEDLIGEHOLDELSE AF SKÆREANORDNING

Under indgrebene på skæreanordningen skal man være opmærksom på, at den kan bevæge sig, også selv om tændrørsledningen er frakoblet.

Denne maskine er tiltænkt anvendelse af skæreanordninger med det varennummer, som er angivet i tabellen tekniske data.

I betragtning af produktets udvikling kan skæreanordningerne anført i tabellen Tekniske data med tiden udskiftes med andre typer, som har lignende egenskaber hvad angår ombyttelighed og funktionsikkerhed.

⚠ Rør ikke ved skæreanordningen før tændrørsledningen er blevet frakoblet, og skæreanordningen har standset sin bevægelse helt.

⚠ Anvend beskyttelsehandsker.

8.4.1 Slibning/kalibrering af klingene

⚠ Af sikkerhedshensyn bør slibning og balancering udføres af et specialiseret servicecenter, som råder over den nødvendige fagkundskab og egnede redskaber for at gennemføre arbejdet korrekt, for at undgå at beskadige kniven og for at garantere brugssikkerheden.

klingerne med 3 spidser kan anvendes på begge sider. Når den ene af knivenes sider er slidt, kan kniven vendes og bruges på den anden side. Når begge sider af tænderne er slidte, skal man få dem slebet.

8.4.2 Udskiftning af klingene

⚠ Klingene må aldrig repareres - den skal udskiftes, så snart de første tegn på brud bemærkes, eller hvis grænsen for slibning overskrides.

Læs i kapitel 4.5.3 og 4.5.4. hvordan klingene udskiftes.

8.4.3 Udskiftning af tråd på trådovedet

Overhold den rækkefølge, der er vist i (fig. 25).

8.5 SLIBNING AF TRÅDSKÆREKNIVEN

1. Aftag trådsækerekniven (fig. 26.A) fra skærmen (fig. 26.B) ved at skrue skrueerne af (fig. 26.C).
2. Fastgør trådsækerekniven (fig. 26.A) i en skruestik, og gå frem med slibningen under anvendelse af en flad fil. Pas på at bevare den oprindelige klippevinkel.

3. Genmonter trådsækerekniven (fig. 26.A) på skærmen (fig. 26.B).

8.6 JUSTERING AF TOMGANGSHASTIGHEDEN

⚠ Kontakt Deres forhandler, hvis der ikke kan opnås en tilfredsstillende justering, og skæreanordningen bevæger sig, selv om motoren er i tomgang.

8.7 KARBURATOR

Karburatoren er justeret på fabrikken på en sådan måde, at der i enhver anvendelsessituation opnås den maksimale ydelse med en minimal udledning af giftige dampe, under overholdelse af den gældende lovgivning.

I tilfælde af dårlig ydelse, henvend Dem til Deres forhandler for at få kontrolleret karbureringsfunktionen og motoren.

9. OPMAGASINERING

VIGTIGT Sikkerhedsforskrifterne, som skal følges under opmagasinering af maskinen, er beskrevet i afsn. 2.4. Disse forskrifter skal følges nøje for at undgå alvorlige risici eller farer.

Når maskinen skal opmagasineres i mere end 2-3 måneder, skal der tages enkelte forholdsregler for at undgå vanskeligheder ved genoptagelse af arbejdet eller vedvarende beskadigelse af motoren. Før maskinen henstilles:

1. Tøm brændstoftanken uden for og med kold motor.
2. Start motoren, og hold den kørende i tomgangshastighed, indtil den standser, for at forbruge alt det brændstof, der er tilbage i karburatoren.
3. Lad motoren køle af.
4. Fjern hættens fra tændrøret (kap. 8.3).
5. Rengør omhyggeligt maskinen.
6. Kontrollér at maskinen ikke har skader. Kontakt om nødvendigt et autoriseret servicecenter.
7. Opmagasiner maskinen:
 - et tørt sted;
 - beskyttet mod vind og vejir;
 - med klingeafskærmningen korrekt monteret;
 - utilgængeligt for børn;
 - sørg for at have fjernet nøgler og værktøj anvendt til vedligeholdelse.

Forbered maskinen som angivet i kapitlet "6. Brug af maskinen", når maskinen tages i brug igen .

10. FLYTNING OG TRANSPORT

Når maskinen flyttes eller transporteres, skal man:

- Stands maskinen.
- Fjern tændrørshætten (fig. 12.G).
- Bære kraftige arbejdshandsker.
- Sæt klingebeskytteren på når skæreanordningen er standset.
- Tage fat i maskinen udelukkende i håndtagene og rette klippeanordningen i modsat retning i forhold til køreretningen.

Når maskinen transporteres i bil skal man:

- anbringe den, så den ikke udgør en risiko for nogen;
- Fastgøre den omhyggeligt til transportmidlet med reb eller kæder for at undgå at den vælter med risiko for at den bliver beskadiget eller der spildes olie.

11. SERVICE OG REPARATIONER

Denne brugsanvisning indeholder alle nødvendige anvisninger til brug af maskinen og en korrekt grundlæggende vedligeholdelse, som kan udføres af brugeren selv. Alt justerings- og vedligeholdelsesarbejde, der ikke er beskrevet i denne brugsanvisning, skal udføres hos din forhandler eller et specialiseret servicecenter, som er i besiddelse af den nødvendige fagkundskab og det nødvendige værktøj til at udføre arbejdet korrekt, således at maskinens oprindelige sikkerhedsniveau bibeholdes. Indgreb udført af værksteder, som ikke er godkendte, eller af ukvalificerede personer medfører, at alle fabrikantens garantier og forpligtelser eller ansvar bortfalder.

- Kun de officielt autoriserede værksteder kan udføre reparation og vedligeholdelse, som dækkes af garantien.
- De autoriserede servicecentre anvender udelukkende originale reservedele. De originale reservedele og det originale tilbehør er blevet specielt udviklet til disse maskiner.
- De uoriginale reservedele og tilbehør er ikke blevet godkendt, og anvendelse heraf medfører, at garantien bortfalder.
- Det anbefales at få foretaget en årlig kontrol af maskinen på et autoriseret servicecenter til vedligeholdelse, service og kontrol af de monterede sikkerhedsanordninger.

12. GARANTIDÆKNING

Garantien dækker alle materiale- og fabriktionsfejl. Brugeren bør nøje følge alle anvisninger i den vedlagte dokumentation. Garantien dækker ikke skader som følge af:

- Manglende kendskab til den medfølgende dokumentation.
 - Uagtsomhed.
 - Utilisget eller ukorrekt brug og montage.
 - Anvendelse af uoriginale reservedele.
 - Anvendelse af tilbehør, som ikke er leveret eller godkendt af fabrikanten.
- Garantien dækker heller ikke:
- Normal slitage på forbrugsmaterialer såsom skæreanordninger og sikkerhedsbolte.
 - Normal slitage.

Køber er beskyttet af den nationale lovgivning. Købers rettigheder i henhold til den nationale lovgivning er ikke på nogen måde begrænset af denne garanti.

13. TABEL FOR VEDLIGEHOLDELSE

Indgreb	Hyppeghed		Afsnit
	Første gang	Efterfølgende hver	
MASKINE			
Kontrol af alle fastgøringer	-	Før hver brug	7.6
Sikkerhedstjek / Kontrol af betjening	-	Før hver brug	6.2
Generel rengøring og kontrol	-	Efter hver brug	7.5
Smøring af vinkelgearet	-	15. time	8.1
MOTOR			
Kontrol/genopfyldning af brændstof	-	Før hver brug	7.3
Kontrol/genopfyldning af olie	-	Før hver brug	7.4

Indgreb	Hyppighed		Afsnit
	Første gang	Efterfølgende hver	
Udskiftning af olie	10 timer / 1 måned	50 timer / 6 måneder	7.4
Generel rengøring og kontrol	-	Efter hver brug	7.4
Rensning af luftfilter	-	25 timer / 3 måneder	8.2
Udskiftning af luftfilteret (**kun typen med papirfilter skal udskiftes (GX35, GX50))	-	100 timer / før hver sæson	8.2
Rengøring af tændrøret	-	100 timer / før hver sæson	8.4
Udskiftning af tændrør	-	300 timer / hver 2. sæson	8.4
Udskiftning af brændstoffilter	-	100 timer / før hver sæson	*

* Indgrebet skal udføres af forhandleren eller et specialiseret servicecenter

14. PROBLEMER OG DERES LØSNING

PROBLEM	MULIG ÅRSAG	AFHJÆLPNING
1. Motoren starter ikke eller stopper hele tiden.	Ukorrekt startprocedure.	Følg anvisningerne (se kap. 6.3).
	Tændrøret er snavset eller ukorrekt afstand mellem elektroderne.	Kontrollér tændrøret (se afsn. 8.4).
	Tilstopning af luftfilter.	Rengør og/eller udskift filtret (se afsn. 8.3).
	Driftsforstyrrelser i karburator.	Kontakt et autoriseret servicecenter.
2. Motoren starter, men har begrænset effektivitet	Tilstopning af luftfilter.	Rengør og/eller udskift filtret (se afsn. 8.3).
	Driftsforstyrrelser i karburator.	Kontakt et autoriseret servicecenter.
3. Motoren virker uregelmæssig eller mangler effektivitet under belastning.	Tændrøret er snavset eller ukorrekt afstand mellem elektroderne.	Kontrollér tændrøret (se afsn. 8.4).
	Driftsforstyrrelser i karburator.	Kontakt et autoriseret servicecenter.
4. Motoren oser for meget.	Driftsforstyrrelser i karburator.	Kontakt et autoriseret servicecenter.
5. Motor er druknet	Der er blevet trukket flere gange i startgrebet med chokeren slået til.	Afmontér tændrøret (fig. 24) og træk forsigtigt i grebet til startsnoren (fig. 12.1) for at fjerne overskydende brændstof; tør derefter tændrørets elektroder og monter det igen i motoren.
6. Skæreanordningen bevæger sig, når motoren er i tomgang.	Forkert regulering af karburatoren	Kontakt et autoriseret servicecenter.

Såfremt de ovennævnte indgreb ikke løser problemet, bør der rettes henvendelse til forhandleren.

PROBLEM	MULIG ÅRSAG	AFHJÆLPNING
7. Maskinen begynder at vibrere unormalt	Nogle dele er blevet beskadiget eller er løse	Sluk maskinen og frakobl tændrørskablet (fig. 12.H). Kontroller om der er tegn på skader Kontroller om der findes løse dele, og fastspænd dem Få udført en yderligere kontrol, udskiftning eller reparation på et autoriseret servicecenter
8. Maskinen har ramt et fremmedlegeme.	Nogle dele er blevet beskadiget eller er løse	Sluk maskinen og frakobl tændrørskablet (fig. 12.H). Kontroller om der er tegn på skader Kontroller om der findes løse dele, og fastspænd dem Få udført en yderligere kontrol, udskiftning eller reparation på et autoriseret servicecenter

Såfremt de ovennævnte indgreb ikke løser problemet, bør der rettes henvendelse til forhandleren.



INHALTSVERZEICHNIS

1. ALLGEMEINES.....	1
2. SICHERHEITSVORSCHRIFTEN	2
3. DIE MASCHINE KENNENLERNEN	5
3.1 Maschinenbeschreibung und Verwendungszweck	5
3.2 Sicherheitskennzeichnung	5
3.3 Typenschild des Produkts	6
3.4 Wesentliche Bauteile	6
4. MONTAGE	7
4.1 Montagebauteile	7
4.2 Montage der Griffe	7
4.3 Auswahl der Schneidvorrichtung und des spezifischen Schutzes	7
4.4 Montage der Schutzvorrichtung	8
4.5 Montage/Demontage der Schneidvorrichtung	8
4.6 Montage des Antriebsrohrs (Modelle mit trennbarer Stange)	9
5. STEUERBEFEHLE	10
5.1 Motorstart-/Stoppeschalter.....	10
5.2 Gashebel.....	10
5.3 Gashebelsperre Die Gashebelsperre (Abb. 12.C) ermöglicht die Betätigung des Gashebels (Abb. 12.B).	10
5.4 Griff für manuellen Start	10
5.5 Chochebel (Choke) (falls vorhanden)	10
5.6 Primerknopf.....	10
6. GEBRAUCH DER MASCHINE	10
6.1 Vorbereitende Arbeitsschritte	10
6.2 Sicherheitskontrollen	11
6.3 Inbetriebnahme	11
6.4 Arbeit.....	12
6.5 Empfehlungen für den Gebrauch	13
6.6 Stopp.....	13
6.7 Nach dem Gebrauch	14
7. ORDENTLICHE WARTUNG	14
7.1 Allgemeines	14
7.2 Kraftstoffe und Schmieröl.....	14
7.3 Nachfüllen von Kraftstoff	15
7.4 Öl nachfüllen	15
7.5 Reinigung der Maschine und des Motors.....	15
7.6 Befestigungsmuttern und -schrauben.....	15
8. AUSSERORDENTLICHE WARTUNG.....	15
8.1 Schmierung der Winkelumlenkung	15
8.2 Reinigung des Luftfilters	15
8.3 Zündkerze	16
8.4 Wartung der Schneidvorrichtung	16
8.5 Schleifen des Fadenmessers	16
8.6 Mindestdrehzahleinstellung.....	16
8.7 Vergaser	17
9. AUFBEWAHRUNG	17
10. BEWEGUNG UND TRANSPORT	17
11. SERVICE UND REPARATUREN.....	17
12. DECKUNG DER GARANTIE	18

13. WARTUNGSTABELLE.....	18
14. STÖRUNGSSUCHE	19

1. ALLGEMEINES

1.1 WIE IST DAS HANDBUCH ZU LESEN

Abschnitte mit besonders wichtigen Informationen zur Sicherheit und zum Betrieb sind im Text des Handbuchs nach folgenden Kriterien unterschiedlich hervorgehoben:

HINWEIS oder **WICHTIG** liefern erläuternde Hinweise oder andere Angaben zu bereits an früherer Stelle gemachte Aussagen, in der Absicht, die Maschine nicht zu beschädigen oder Schäden zu vermeiden.

Das Symbol  hebt eine Gefahr hervor. Die fehlende Berücksichtigung der Warnung bringt mögliche Verletzungen der eigenen Person oder von Dritten und/oder Schäden mit sich.

Die mit einem mit grau gepunkteten Rand hervorgehobenen Absätze zeigen optionale Eigenschaften an, die nicht bei allen in diesem Handbuch dokumentierten Modellen vorhanden sind. Prüfen, ob die Eigenschaft beim eigenen Modell präsent ist.

Alle Angaben "vorne", "hinten", "rechts" und "links" verstehen sich mit Bezug auf die Arbeitsposition des Bedieners.

1.2 REFERENZEN

1.2.1 Abbildungen

Die Abbildungen in dieser Betriebsanleitung sind mit 1, 2, 3, usw. nummeriert.

Die in den Abbildungen angegebenen Komponenten sind mit den Buchstaben A, B, C, usw. gekennzeichnet.

Ein Bezug auf die Komponente C in der Abbildung 2 wird mit folgender Beschriftung angegeben: „Siehe Abb. 2.C“ oder einfach „(Abb. 2.C)“.

Die Abbildungen haben Hinweischarakter. Die tatsächlichen Teile können sich von den dargestellten unterscheiden.

1.2.2 Titel

Das Handbuch ist in Kapitel und Absätze unterteilt. Der Titel des Absatzes "2.1 Schulung" ist ein Untertitel von "2. Sicherheitsnormen". Die Referenzen von Titeln und Absätzen sind mit der Abkürzung Kap. oder Abs. und der entsprechenden Nummer gekennzeichnet. Beispiel: "Kap. 2" oder "Abs. 2.1".

2. SICHERHEITSVORSCHRIFTEN

2.1 SCHULUNG

⚠️ *Machen Sie sich mit den Bedienungsteilen und dem richtigen Gebrauch der Maschine vertraut. Lernen Sie, die Maschine schnell abzustellen. Die Nichtbeachtung der Sicherheitshinweise und der Anweisungen kann zu Unfällen bzw. schweren Verletzungen führen.*

- Die nationalen Bestimmungen können die Verwendung der Maschine beschränken.
- Erlauben Sie niemals Kindern oder Personen, die nicht über die erforderlichen Kenntnisse dieser Gebrauchsanweisung verfügen, die Maschine zu benutzen. Örtliche Bestimmungen können das Mindestalter des Benutzers festlegen.
- Die Maschine niemals verwenden, wenn der Benutzer müde ist oder sich nicht wohl fühlt, oder wenn er Arzneimittel oder Drogen, Alkohol oder andere Stoffe zu sich genommen hat, die seine Aufmerksamkeit und Reaktionsfähigkeit beeinträchtigen.
- Beachten Sie, dass der Benutzer für Unfälle und Schäden verantwortlich ist, die anderen Personen oder deren Eigentum widerfahren können. Es gehört zum Verantwortungsbereich des Benutzers, potenzielle Risiken des Geländes, auf dem gearbeitet wird, einzuschätzen. Außerdem muss er alle erforderlichen Vorsichtsmaßnahmen für seine eigene Sicherheit und die der andern ergreifen, insbesondere an Hängen, auf unebenem, rutschigem oder nicht festem Gelände.
- Falls die Maschine an andere übergeben oder überlassen wird, muss sichergestellt werden, dass der Benutzer die Gebrauchsanweisungen in diesem Handbuch liest.

2.2 VORBEREITENDE ARBEITSSCHRITTE

Persönlichen Schutzausrüstungen (PSA)

- Tragen Sie eng anliegende Schutzkleidung, die mit Antischnittschutz ausgestattet

ist, Vibrationsschutzhandschuhe, Helm, Schutzbrille, Staubschutzmaske, Gehörschutz und Sicherheitsschuhe mit rutschfester Sohle.

- Keine Schals, Hemden, Halsketten, Armbänder, Kleidungsstücke mit fliegenden Teilen oder mit Bändern oder Krawatten und andere lose hängende Accessoires tragen, die sich in der Maschine oder in eventuell auf dem Arbeitsplatz befindlichen Gegenständen verfangen könnten.
- Langes Haar zusammenbinden.

Arbeitsbereich / Maschine

- Den gesamten Arbeitsbereich sorgfältig prüfen und alles entfernen, was von der Maschine ausgestoßen werden könnte oder die Schnittrichtung/ Drehorgane beschädigen könnte (Steine, Äste, Eisendrähte, Knochen usw.).

Verbrennungsmotor: Kraftstoff

- ⚠️ **GEFAHR!** Benzin ist hochgradig entflammbar.
 - Den Kraftstoff ausschließlich in eigens für Kraftstoffe zugelassenen Behältern aufbewahren und zwar an einem sicheren Ort, fern von Wärmequellen oder offenen Flammen.
 - Die Behälter niemals in Reichweite von Kindern aufbewahren.
 - Die Behälter frei von Gras- und Blätterresten oder übermäßigem Fett halten.
 - Nicht während des Nachfüllvorgangs oder Auffüllens von Kraftstoff rauchen. Dies gilt auch immer dann, wenn Kraftstoff gehandhabt wird.
 - Den Kraftstoff unter Verwendung eines Trichters nur im Freien nachfüllen.
 - Vermeiden, die Dämpfe des Kraftstoffs einzuatmen.
 - Während der Motor läuft oder bei heißer Maschine darf der Tankverschluss nicht geöffnet bzw. Kraftstoff nachgefüllt werden.
 - Tankverschluss langsam öffnen, um den darin entstandenen Druck langsam abzubauen.
 - Keine Flammen an die Tanköffnung annähern, um den Inhalt zu kontrollieren.
 - Wenn Kraftstoff austritt, darf kein Versuch unternommen werden, den Motor zu starten. Stattdessen ist die Maschine von der kraftstoffverschmutzten Fläche zu entfernen. Alles vermeiden, was einen Brand verursachen könnte, bis der Kraftstoff verdampft ist und die Dämpfe sich aufgelöst haben.
 - Die Deckel von Tank und Behälter des Kraftstoffs immer wieder gut abschließen.

- Sofort jede Spur von Kraftstoff reinigen, die auf Maschine oder Boden geschüttet wurde.
- Maschine nicht am Befüllungsort starten. Der Motor darf erst angelassen werden, wenn er mindestens 3 m vom Kraftstoff-Befüllungsort entfernt ist.
- Den Kontakt von Kraftstoff mit Kleidung vermeiden. Andernfalls die Kleidung wechseln, bevor der Motor gestartet wird.



2.3 WÄHREND DER VERWENDUNG

Arbeitsbereich

- Den Motor nicht in geschlossenen Räumen starten, wo sich gefährlicher Kohlenmonoxid-Rauch anhäufen kann. Das Anlassen muss im Freien oder an einem gut belüfteten Ort erfolgen. Man muss sich immer bewusst sein, dass die Abgase des Motors giftig sind!
- Während des Maschinenstarts Schalldämpfer und folglich auch Abgase nicht gegen entflammable Materialien richten.
- Die Maschine darf nicht in explosionsgefährdeten Bereichen, wo brennbare Flüssigkeiten, Gas oder Staub vorhanden sind, verwendet werden. Elektrische Kontakte oder mechanische Reibung können Funken erzeugen, die Staub oder Dämpfe entzünden.
- Nur bei Tageslicht oder bei guter künstlicher Beleuchtung und mit guten Sichtverhältnissen arbeiten.
- Personen, Kinder und Tiere vom Arbeitsbereich fern halten. Kinder müssen von einem Erwachsenen beaufsichtigt werden.
- Prüfen Sie, dass sich andere Personen mindestens 15 Meter vom Aktionsradius der Maschine, und bei schweren Schnitтарbeiten mindestens 30 Meter entfernt befinden.
- Vermeiden Sie so gut wie möglich den Einsatz der Maschine auf nassem oder rutschigem Boden oder jedenfalls auf unebenen oder steilen Böden, wenn für den Benutzer bei der Arbeit keine ausreichende Stabilität gewährleistet ist.
- Besonders auf die Unebenheiten des Bodens (Erhebungen, Gräben), auf Hänge und versteckte Gefahren und das Vorhandensein eventueller Hindernisse achten, die die Sicht einschränken könnten.
- In der Nähe von abschüssigen Stellen, Gräben oder Dämmen besonders vorsichtig sein.
- Arbeiten Sie quer zum Hang und nie bergauf oder bergab. Bei Richtungswechsel ist auf den eigenen Abstützpunkt zu achten, wobei man immer talabwärts zum Schneidwerkzeug bleiben soll.
- Wenn Sie die Maschine in der Nähe der Straße verwenden, achten Sie auf den Verkehr.

Verhaltensweisen

- Die Maschine muss während der Arbeit immer fest mit zwei Händen gehalten werden, mit der Motoreinheit auf der rechten Körperseite, und der Schneideinheit unterhalb der Gürtellinie.
- Eine feste und stabile Haltung einnehmen und vorsichtig handeln.
- Führen Sie die Maschine nur im Schrittempo.
- Während der Arbeiten muss die Maschine immer an den Tragegurten befestigt sein.
- Halten Sie Hände und Füße immer von den Schneidvorrichtungen fern, sowohl beim Anlassen des Motors als auch während des Gebrauchs der Maschine.
- Achtung: Das Schneideelement dreht sich auch nach dem Auskuppeln noch ein paar Sekunden nach dem Ausschalten des Motors weiter.
- Auf herausschleuderndes Material durch die Schneidvorrichtungen achten.
- Darauf achten, die Schneidvorrichtung nicht stark gegen Fremdkörper/Hindernisse zu schlagen. Wenn die Schneidvorrichtung auf ein Hindernis/einen Gegenstand trifft, kann es zu einem Gegenstoß (kickback) kommen. Dieser Kontakt kann einen sehr schnellen Stoß in die Gegenrichtung auslösen, so dass die Schneidvorrichtung nach oben und gegen den Maschinenbediener gedrückt wird. Der Gegenstoß kann dazu führen, dass man die Kontrolle über die Maschine verliert, was sehr schwerwiegende Folgen haben kann. Um den Rückschlag zu vermeiden, die geeigneten Maßnahmen ergreifen, die im Folgenden genau erklärt sind:
 - Die Maschine gut mit zwei Händen festhalten und Körper und Arme in eine Position bringen, die ein Ausharren gegen die Kräfte eines Gegenschlags ermöglichen.
 - Halten Sie die Arme nicht zu hoch und schneiden Sie nicht über Gürtelhöhe.
 - Ausschließlich die vom Hersteller angegebenen Schneidvorrichtungen verwenden.
 - Sich an die Herstellerhinweise halten, die die Wartung der Schneidvorrichtung betreffen.
- Achten Sie auf Verletzungen durch Vorrichtungen zum Schneiden der Fadenlänge.
- Achtung: Das Schneideelement dreht sich auch nach Ausschalten des Motors weiter.
- Die Teile des Motors, die während des Betriebs heiß werden, nicht anfassen. Es besteht Verbrennungsgefahr.
- Um die Brandgefahr zu mindern, darf die Maschine mit heißem Motor nicht zwischen Blättern, trockenem Gras oder anderem brennbaren Material abgelegt werden.

-  Im Fall von Brüchen oder Unfällen während der Arbeit, sofort den Motor abstellen und die Maschine entfernen, damit sie keine weiteren Schäden anrichtet. Wenn bei einem Unfall man selbst oder Dritte verletzt werden, unverzüglich die der Situation angemessene erste Hilfe leisten und zur notwendigen Behandlung ein Krankenhaus aufsuchen. Entfernen Sie sorgfältig alle eventuellen Rückstände, die – wenn sie unbemerkt bleiben – Schäden oder Verletzungen an Personen oder Tieren verursachen könnten.
-  Die in dieser Anleitung angegebenen Geräusch- und Vibrationspegel sind Höchstwerte beim Betrieb der Maschine. Der Einsatz eines nicht ausgewuchteten Schneidelements, die zu hohe Fahrgeschwindigkeit und die fehlende Wartung wirken sich signifikant auf die Geräuschemissionen und die Vibrationen aus. Demzufolge müssen vorbeugende Maßnahmen getroffen werden, um mögliche Schäden durch zu hohen Lärm und Belastungen durch Vibrationen zu vermeiden; die Maschine warten, Gehörschutz tragen, während der Arbeit Pausen einlegen.
-  Bei längerfristiger Arbeit mit vibrierenden Werkzeugen können vor allem bei Personen mit Durchblutungsstörungen Verletzungen und Gefäßerkrankungen (bekannt als „Raynaud-Syndrom“ oder „Leichenfinger“) auftreten. Die Symptome können die Hände, Handgelenke und Finger betreffen, und treten als Gefühlslosigkeit, Kribbeln, Kitzeln, Schmerzen, blasse Haut oder strukturelle Veränderungen der Haut auf. Diese Effekte können durch niedrige Umgebungstemperaturen bzw. durch besonders festes Greifen der Handgriffe verstärkt werden. Beim Auftreten der Symptome muss die Verwendungszeit der Maschine verkürzt und ein Arzt aufgesucht werden.

Verwendungseinschränkungen

- Die Maschine darf nur von Personen verwendet werden, die in der Lage sind, diese fest mit beiden Händen zu halten bzw. während der Arbeit das Gleichgewicht sicher auf den Beinen zu halten.
- Die Maschine nie mit beschädigten, fehlenden oder nicht korrekt platzierten Schutzvorrichtungen einsetzen.
- Den Motorregler nicht verstellen und den Motor nicht überdrehen lassen. Wenn der Motor mit zu hoher Drehzahl laufen gelassen wird, erhöht sich das Risiko von Verletzungen.
- Die Maschine darf keinen übermäßigen Kräften ausgesetzt werden, und kleine

Maschinen dürfen nicht für schwere Arbeiten verwendet werden. Die Verwendung einer geeigneten Maschine vermindert die Risiken und verbessert die Qualität der Arbeit.

2.4 WARTUNG, UNTERSTELLUNG UND TRANSPORT

Durch regelmäßige Wartung und ordnungsgemäßen Unterstand wird die Sicherheit und Leistung der Maschine gewahrt.

 **Die Maschine nie verwenden, wenn Teile abgenutzt oder beschädigt sind. Schadhafte oder abgenutzte Teile sind zu ersetzen und dürfen nicht repariert werden. Nur Original-Ersatzteile verwenden: Die Verwendung von nicht Original-Ersatzteilen und/oder nicht korrekt montierten Ersatzteilen beeinträchtigt die Sicherheit der Maschine, kann Unfälle und Verletzungen an Personen verursachen und befreit den Hersteller von jeder Verpflichtung und Haftung.**

Wartung

- Um die Brandgefahr zu verringern, regelmäßig kontrollieren, dass keine Öl- und/oder Kraftstoffverluste auftreten.
- Während der Arbeiten zur Einstellung der Maschine darauf achten, dass die Finger nicht zwischen dem Schneidwerkzeug und den festen Teilen der Maschine eingeklemmt werden.

Aufbewahrung

- Die Maschine nicht mit Kraftstoff im Tank an einem Ort aufbewahren, wo die Kraftstoffdämpfe Flammen, Funken oder eine starke Wärmequelle erreichen könnten.
- Um die Brandgefahr zu vermindern, keine Behälter mit Schnittabfällen innerhalb eines Raumes lassen.

2.5 UMWELTSCHUTZ

Für ein ziviles Zusammenleben und die Umwelt, in der wir leben, muss der Umweltschutz ein maßgeblicher und vorrangiger Aspekt bei der Verwendung der Maschine sein.

- Vermeiden Sie es, Ihre Nachbarschaft zu stören. Benutzen Sie die Maschine nur zu vernünftigen Uhrzeiten (nicht früh am Morgen oder spät am Abend, wenn die Personen gestört werden könnten).
- Halten Sie sich strikt an die örtlichen Vorschriften für die Entsorgung von Verpackungen, Öl, Kraftstoff, Filter, beschädigten Teilen oder sämtlichen weiteren umweltschädlichen Stoffen. Diese Stoffe dürfen nicht zusammen mit dem Hausmüll entsorgt

werden, sondern müssen getrennt gesammelt und zum Wertstoffhof gebracht werden, der für die Wiederverwendung des Materials sorgt.

- Halten Sie sich strikt an die örtlichen Vorschriften für die Entsorgung der Abfallmaterialien.
- Bei der Außerbetriebnahme darf die Maschine nicht einfach in der Umwelt abgestellt werden, sondern muss gemäß der örtlichen Vorschriften an einen Wertstoffhof übergeben werden.

3. DIE MASCHINE KENNENLERNEN

3.1 MASCHINENBESCHREIBUNG UND VERWENDUNGSZWECK

Diese Maschine ist ein Gartengerät, genauer gesagt ein handgehaltener Freischneider/Trimmer mit Verbrennungsmotor für den Hobbygebrauch.

Die Maschine besteht im Wesentlichen aus einem Motor, der über eine in einem Rohr gelagerte Antriebswelle und eine Winkelumlenkung eine Schneidvorrichtung antreibt, deren unterschiedliche Konfigurationen verschiedene Funktionen erfüllen.

Der Bediener kann die Maschine mithilfe von Tragegurten halten und die Hauptbedienelemente immer in Sicherheitsabstand zur Schneidvorrichtung betätigen.

3.1.1 Vorgesehene Verwendung

Diese Maschine wurde geplant und gebaut für:

- den Schnitt von Gras und nicht holziger Vegetation durch einen Nylonfaden, der in einem Fadenkopf eingeschlossen ist;
- den Schnitt von hohem Gras, Reisig, Zweigen und holzigem Gebüsch eines Durchmessers von bis zu 2 cm mit Hilfe von Metall- oder Kunststoffklingen;
- den Schnitt von Holzigen Teilen und das Fällen kleiner Bäume (nur mit Sägeblatt, falls zugelassen).
- die Verwendung durch nur einen Maschinenbediener.

3.1.2 Unsachgemäße Verwendung

Jede andere Verwendung, die von der oben genannten abweicht, kann sich als

gefährlich erweisen und Personen- und/oder Sachschäden verursachen. Als nicht bestimmungsgemäße Verwendung gelten (beispielsweise, aber nicht nur):

- Verwenden der Maschine zum Kehren;
- Hecken schneiden oder andere Arbeiten, bei denen die Schneidvorrichtung nicht in Bodenhöhe verwendet wird;
- Bäume zuschneiden;
- Verwenden der Maschine mit der Schneidvorrichtung oberhalb der Gürtellinie des Bedieners;
- Verwenden der Maschine für den Schnitt von nicht pflanzlichen Materialien;
- Einsatz von Schneidwerkzeugen, der sich von den in der Tabelle "Technische Daten" aufgelisteten unterscheidet. Gefahr von ernsthaften Wunden und Verletzungen.
- Verwenden der Maschine durch mehr als eine Person.

WICHTIG *Die unsachgemäße Verwendung der Maschine hat den Verfall der Garantie und die Ablehnung jeder Haftung seitens des Herstellers zur Folge. Dem Benutzer selbst dadurch entstandene oder Dritten zugefügte Schäden oder Verletzungen gehen zu Lasten des Benutzers.*

3.2 SICHERHEITSKENNZEICHNUNG

Auf der Maschine erscheinen verschiedene Symbole (Abb. 2). Ihre Funktion besteht darin, dem Bediener an die Verhaltensweisen zu erinnern, um die Maschine mit der notwendigen Achtsamkeit und Vorsicht zu verwenden.

Bedeutung der Symbole:



ACHTUNG! GEFAHR! Diese Maschine kann, wenn sie nicht korrekt verwendet wird, für Sie und andere gefährlich sein.



ACHTUNG! Vor Inbetriebnahme der Maschine die Gebrauchsanleitung aufmerksam lesen.



Wir weisen den Bediener dieser Maschine darauf hin, dass er bei normalen Arbeitsbedingungen täglich einer Geräuschbelastung von 85 dB (A) oder mehr ausgesetzt ist. Gehörschutzvorrichtungen, Brille und Schutzhelm tragen.



Rutschfeste Arbeitsschuhe und Schutzhandschuhe tragen!



GEFAHR UMHERFLIEGENDER TEILE! Während der Maschinenverwendung müssen Personen und Haustiere einen Abstand von mindestens 15 m einhalten!



Maximale Drehzahl der Schneidvorrichtung.



Keine Kreissägeblätter verwenden.
Gefahr: Die Verwendung von Kreissägeblättern an Modellen, wo sie nicht vorgesehen sind, setzt den Bediener der Gefahr von schweren oder sogar tödlichen Verletzungen aus.



ACHTUNG! Benzin ist entflammbar. Vor dem Nachtanken den Motor mindestens 2 Minuten abkühlen lassen.



Auf den Messerstoß achten



ACHTUNG! - Sich fern von heißen Oberflächen aufhalten.

WICHTIG Beschädigte oder unleserlich gewordene Etiketten müssen ausgetauscht werden. Die neuen Etiketten beim eigenen autorisierten Kundendienstzentrum anfordern.

3.3 TYPENSCHILD DES PRODUKTS

Das Typenschild des Produkts gibt folgende Daten wieder (Abb. 1):

1. Schalleistungspegel
2. Konformitätszeichen
3. Herstellungsjahr/-monat
4. Maschinentyp
5. Seriennummer
6. Name und Anschrift des Herstellers
7. Artikelnummer

Die Daten zur Identifizierung der Maschine in die entsprechenden Räume auf der Etikette schreiben, die auf der Rückseite des Deckblatts wiedergegeben ist.

WICHTIG Die auf dem Schild wiedergegebenen Kenndaten zur Identifizierung des Produkts immer dann verwenden, wenn man die autorisierte Werkstatt kontaktiert.

WICHTIG Das Beispiel der Konformitätserklärung finden Sie auf den letzten Seiten des Handbuchs.

3.4 WESENTLICHE BAUTEILE

Die Maschine besteht aus den folgenden Hauptbestandteilen, denen die folgenden Funktionen zukommen (Abb.1):

- A. **Motor:** Liefert die Bewegung für die Schneidvorrichtung durch das Antriebsrohr und die Winkelumlenkung.
- B. **Antriebsrohr:** In seinem Inneren befindet sich die Antriebswelle, deren Funktion darin besteht, die Drehbewegung auf die Winkelumlenkung zu übertragen.
- C. **Winkelumlenkung:** Endstück des Antriebsrohrs, das die Bewegung an die Schneidvorrichtung überträgt.
- D. **Schneidvorrichtung:** Das Element, das die Pflanzen schneidet.
 1. **Fadenkopf:** Schneidvorrichtung mit Nylonfaden
 2. **3-, 4- und 8-schneidiges Messer:** Schneidvorrichtung mit Metallscheibe.
 3. **Kreissägeblatt** (falls zulässig): Kreisförmige Schneidvorrichtung mit Metallscheibe mit peripheren Schneidzähnen.
- E. **Schutz der Schneidvorrichtung:** Dies ist ein Sicherheitsschutz und verhindert, dass eventuell durch die Schneidvorrichtung aufgenommene Gegenstände weit von der Maschine weggeschleudert werden.
- F. **Vorderer Handgriff:** Mit seiner halbrunden Form ermöglicht er die Steuerung der Maschine. Außerdem ist die Beinschutzbarriere daran angebracht.
- G. **Hinterer Handgriff:** Erlaubt die Steuerung der Maschine und hier befinden sich die wichtigen Bedienelemente zum Ein-/Ausschalten/Beschleunigen.
- H. **Beinschutzbarriere:** Ein Sicherheitsschutz, der vor einem unbeabsichtigten

Kontakt mit der Schneidvorrichtung während der Verwendung schützt.

- I. **Holm:** Griff in Form eines „Ochsenhorns“, der sich quer zur Stange und asymmetrisch zu ihr befindet. Erlaubt die Steuerung der Maschine und auf der rechten Seite befinden sich die Hauptbefehle zum Ein-/Ausschalten/Beschleunigen.
- J. **Anschlusspunkt (der Tragegurte):** Wo die Tragegurte an der Maschine angebracht werden.
- K. **Tragegurte:** Vorrichtung, die aus Stoffgurten besteht, die über die Schultern verlaufen. Hilft das Gewicht der Maschine während der Arbeit zu stützen.
 - 1. Einzelgurt
 - 2. Doppelgurt
- L. **Messerschutz** (für Transport und Bewegung der Maschine): Schützt vor unbeabsichtigten Kontakten mit der Schneidvorrichtung, die schwere Verletzungen verursachen kann.

4. MONTAGE

WICHTIG *Die zu befolgenden Normen sind im Kap. 2. beschrieben. Diese Hinweise sehr genau berücksichtigen, um keine schweren Risiken oder Gefahren einzugehen.*

Aus Gründen der Lagerung und des Transports werden einige Bauteile der Maschine nicht in der Fabrik eingebaut, sondern müssen nach Entfernung der Verpackung nach den folgenden Anweisungen montiert werden.

! *Das Auspacken und die Montage müssen auf einer ebenen und stabilen Oberfläche erfolgen. Es muss genügend Platz zur Bewegung der Maschine und der Verpackung zur Verfügung stehen und es sind immer die geeigneten Werkzeuge zu verwenden. Die Maschine nicht verwenden, bevor die Anweisungen des Abschnitts "MONTAGE" ausgeführt wurden.*

4.1 MONTAGEBAUTEILE

In der Verpackung sind die Montagebauteile enthalten.

4.1.1 Auspackvorgang

- 1. Die Verpackung vorsichtig öffnen. Dabei darauf achten, keine Bauteile zu verlieren.
- 2. Die im Karton enthaltenen Unterlagen einschließlich dieser Gebrauchsanweisung durchlesen.

- 3. Alle losen Komponenten aus dem Karton nehmen.
- 4. Den Freischneider aus der Schachtel entnehmen.
- 5. Den Karton und die Verpackungen unter Beachtung der örtlichen Vorschriften entsorgen.

4.2 MONTAGE DER GRIFFE

4.2.1 Montage des vorderen Griffs

- 1. Die Kappe (Abb. 3.A) aufsetzen und den Zapfen (Abb. 3A.1) in eines der Löcher auf dem Antriebsrohr einführen.
- 2. Den vorderen, mit Beinschutzbarriere versehenen Griff (Abb. 3.B) mithilfe der Schrauben (Abb. 3.C) montieren. Hierbei darauf achten, dass die zwei Antivibrations-Halbschalen (Abb.3.D) in Position bleiben.
- 3. Die Schrauben (Abb.3.C) festziehen.

4.2.2 Montage des Holms

- 1. Die Zentralmutter (Abb. 4.A) lösen und die Kappe (Abb. 4.B) entfernen.
- 2. Den Holm (Abb. 4.C) einsetzen, und darauf achten, dass sich die Steuerungen rechts befinden.
- 3. Den Holm in die bequemste Arbeitsstellung bringen und mit der Kappe (Abb. 4.B) und der Zentralmutter (Abb. 4.A) fixieren.
- 4. Die Steuerhülse (Abb. 4.D) am entsprechenden Kabelhalter (Abb. 4.E) befestigen.

HINWEIS *Durch Lockern der Zentralmutter (Abb. 4.A) kann man den Holm drehen, um den Platzbedarf bei der Lagerung zu verringern.*

4.3 AUSWAHL DER SCHNEIDVORRICHTUNG UND DES SPEZIFISCHEN SCHUTZES.

! *Bei der Schneidvorrichtung muss der spezifische Schutz angebracht werden, wie in der Tabelle der Technischen Daten angegeben.*

Die am besten geeignete Schneidvorrichtung für die vorgesehene Arbeit entsprechend der folgenden Grundsätze auswählen:

- **Der Fadenkopf kann** hohes Gras und nicht holzige Pflanzen in der Nähe von Einzäunungen, Mauern, Fundamenten,

Gehsteigen, um Bäume usw. beseitigen oder zum vollständigen Ausputzen eines Gartenteils verwendet werden;

- **Die 3-schneidigen, 4-schneidigen und 8-schneidigen Messer** eignen sich zum Schnitt von Gestrüpp und kleinen Sträuchern bis zu 2 cm Durchmesser;

- **Das Sägeblatt (falls zulässig)** ermöglicht den Schnitt von holzigen Teilen und das Fällen kleiner Bäume.

WICHTIG Jedes Mal, wenn ein Wechsel der Schneidvorrichtung notwendig ist, alle Elemente der Vorrichtung abmontieren.

4.4 MONTAGE DER SCHUTZVORRICHTUNG

 **Schutzhandschuhe tragen.**

4.4.1 Montage des Schutzes der Schneidvorrichtung (Fadenkopf, 3-schneidiges, 4-schneidiges und 8-schneidiges Messer)

WICHTIG Jedes Mal, wenn man diesen Schutz benutzt sicherstellen, dass die Scheibe des Antriebsrohrs (Abb. 5.B, Abb. 5.E) montiert ist.

1. Die Schraube (Abb. 5.A) abschrauben.
2. Den Schutz (Abb. 5.C) auf Höhe der Löcher der kleinen Platte (Abb. 5.B) des Antriebsrohrs (Abb. 5.D) positionieren.
3. Den Schutz (Abb. 5.C) durch Festziehen der Schrauben (Abb. 5.A) befestigen

HINWEIS Auf dem Schutz der Schneidvorrichtung (Abb. 1.E) ist folgendes Symbol vorhanden:

 Zeigt die Drehrichtung der Schneidvorrichtung an.

4.4.2 Montage des Schutzes der Schneidvorrichtung (Sägeblatt, falls zulässig)

 **Dieser Schutz darf nicht für die anderen Schneidvorrichtungen verwendet werden.**

1. Die eventuell für die anderen Schneidvorrichtungen verwendeten Schutzeinrichtungen entfernen.
2. Den Schutz (Abb. 6.B) in Höhe der Bohrungen auf der Umlenkung (Abb. 6.A) aufsetzen.
3. Den Schutz (Abb. 6.B) durch Festziehen der Schrauben (Abb. 6.C) befestigen.

4.5 MONTAGE/DEMONTAGE DER SCHNEIDVORRICHTUNG

 **Schutzhandschuhe tragen.**

4.5.1 Montage des Fadenkopfs

- 1.a Typ I:** Mit dem korrekt auf der Welle eingefügten Distanzstück (Abb. 7.A.1) die innere Überwurfmutter (Abb. 7.A) und den äußeren Ring (Abb. 7.D) in der angegebenen Richtung montieren. Hierbei sicherstellen, dass die Nuten perfekt mit denen der Winkelumlenkung (Abb. 7.B) übereinstimmen.
 - 1.b Typ II:** Mit dem korrekt auf der Welle eingefügten Distanzstück (Abb. 8.A.1) die innere Überwurfmutter (Abb. 8.A) in der angegebenen Richtung montieren. Hierbei sicherstellen, dass die Nuten perfekt mit denen der Winkelumlenkung (Abb. 8.B) übereinstimmen.
 2. Den mitgelieferten Schlüssel (Abb. 7.C, Abb. 8.C) in die entsprechende Bohrung der inneren Überwurfmutter (Abb. 7.A, Abb. 8.A) einsetzen, diese von Hand drehen und den Schlüssel (Abb. 7.C, Abb. 8.C) so weit drücken, bis er in der Bohrung der Winkelumlenkung (Abb. 7.B, Abb. 8.B) greift und die Drehung blockiert.
 3. Den Fadenkopf (Abb. 7.H, Abb. 8.H) montieren, indem er gegen den Uhrzeigersinn festgeschraubt wird.
 4. Den Schlüssel (Abb. 7.C, Abb. 8.C) abziehen, um die Drehung wieder freizugeben.
- Anpassung des Schneidvorrichtungsschutzes:
5. Den zusätzlichen Schutz (Abb. 7.E, Abb. 8.E) montieren, indem die Nasen in die entsprechenden Sitze des Schutzes

der Schneidvorrichtung (Abb. 7.F, Abb. 8.F) eingesetzt und bis zum Einrasten gedrückt werden; dann den Schutz mit der Schraube (Abb. 7.G, Abb. 8.G) befestigen.

WICHTIG Bei Verwendung des Fadenkopfes muss immer der Zusatzschutz (Abb. 7.E, Abb. 8.E) mit Fadenmesser (Abb. 25.A) montiert sein.

4.5.2 Abbau des Fadenkopfes

1. Den mitgelieferten Schlüssel (Abb. 7.C, Abb. 8.C) in die entsprechende Bohrung der inneren Überwurfmutter (Abb. 7.A, Abb. 8.A) einsetzen, diese von Hand drehen und den Schlüssel (Abb. 7.C, Abb. 8.C) so weit drücken, bis er in der Bohrung der Winkelumlenkung (Abb. 7.B, Abb. 8.B) greift und die Drehung blockiert.
2. Den Fadenkopf (Abb. 7.H, Abb. 8.H) im Uhrzeigersinn ausdrehen, dabei darauf achten, das Distanzstück (Abb. 7.A.1, Abb. 8.A.1) nicht von der Welle abzuziehen.

4.5.3 Montage des 3-schneidigen, 4-schneidigen und 8-schneidigen Messer und des Sägeblatts (falls zulässig)

Den Schutz an der Klinge anbringen.

1. Mit dem korrekt auf der Welle eingefügten Distanzstück (Abb. 9.A.1, Abb. 10.A.1) die innere Überwurfmutter (Abb. 9.A, Abb. 10.A) in der angegebenen Richtung montieren. Hierbei sicherstellen, dass die Nuten perfekt mit denen der Winkelumlenkung (Abb. 9.B, Abb. 10.B) übereinstimmen.
2. Das Messer (Abb. 9.C, Abb. 10.C) und die äußere Überwurfmutter (Abb. 9.D, Abb. 10.D) mit dem flachen Teil zum Messer gerichtet montieren.
3. Den mitgelieferten Schlüssel (Abb. 9.E, Abb. 10.E) in die entsprechende Bohrung einsetzen, das Messer (Abb. 9.C, Abb. 10.C) von Hand drehen und den Schlüssel (Abb. 9.E, Abb. 10.E) so weit drücken, bis er in der Bohrung der Winkelumlenkung (Abb. 9.B, Abb. 10.B) greift und die Drehung blockiert.
4. Den Teller (Abb. 9.F, Abb. 10.F) montieren und die Mutter (Abb. 9.G, Abb. 10.G) anschrauben und gegen den Uhrzeigersinn festziehen (25 Nm).

5. Den Schlüssel (Abb. 9.E, Abb. 10.E) abziehen, um die Drehung wieder freizugeben.

Anpassung des Schneidvorrichtungsschutzes:

6. Den zusätzlichen Schutz (Abb. 9.H - wenn vorher montiert) entfernen. Hierzu die Schraube (Abb. 9.J) lösen und die im Schutz der Schneidvorrichtung eingerasteten Nasen (Abb. 9.I) austrasten.

4.5.4 Ausbau des 3-schneidigen, 4-schneidigen und 8-schneidigen Messers und des Sägeblatts (falls zulässig)

Den Schutz an der Klinge anbringen.

1. Den mitgelieferten Schlüssel (Abb. 9.E, Abb. 10.E) in die entsprechende Bohrung einsetzen, das Messer (Abb. 9.C, Abb. 10.C) von Hand drehen und den Schlüssel (Abb. 9.E, Abb. 10.E) so weit drücken, bis er in der Bohrung der Winkelumlenkung (Abb. 9.B, Abb. 10.B) greift und die Drehung blockiert.
2. Die Mutter (Abb. 9.G, Abb. 10.G) im Uhrzeigersinn abschrauben und den Teller (Abb. 9.F, Abb. 10.F) entfernen.
3. Die äußere Überwurfmutter (Abb. 9.D, Abb. 10.D) abziehen, dann das Messer (Abb. 9.C, Abb. 10.C) und die innere Überwurfmutter (Abb. 9.A, Abb. 10.A) entfernen. Hierbei darauf achten, das Distanzstück (Abb. 9.A.1, Abb. 10.A.1) nicht von der Welle abzuziehen.

4.6 MONTAGE DES ANTRIEBSROHRS (MODELLE MIT TRENNBARER STANGE)

1. Die Haltenase (Abb. 11.A) herausziehen und den unteren Teil der Stange (Abb. 11.B) drücken, bis die Haltenase (Abb. 11.A) in der Bohrung (Abb. 11.C) der Stange einrastet. Das Einführen kann dadurch erleichtert werden, dass der untere Teil (Abb. 11.B) leicht in beide Richtungen gedreht wird. Das richtige Einrasten ist daran erkennbar, dass die Haltenase (Abb. 11.A) wieder vollständig eingetreten ist.
2. Nach dem Einfügen, den Griff (Abb. 11.D) fest zuziehen.

5. STEUERBEFEHLE

5.1 MOTORSTART-/STOPPSCHALTER

Mit dem Zündschlüssel kann der Motor gestartet und angehalten werden. Der Schalter hat zwei Positionen (Abb. 12.A):



STOP - der Motor hält an und kann nicht gestartet werden.



START - der Motor kann gestartet werden.

5.2 GASHEBEL

Erlaubt die Geschwindigkeit der Schneidvorrichtung einzustellen.

Die Betätigung des Gashebels (Abb. 12.B) ist nur möglich wenn gleichzeitig die Gashebelsperre (Abb. 12.C) gedrückt wird.

Die korrekte Arbeitsgeschwindigkeit erreicht man, wenn der Gashebel (Abb. 12.B) bis zum Anschlag betätigt wird.

5.3 GASHEBELSPERRE DIE GASHEBELSPERRE (ABB. 12.C) ERMÖGLICHT DIE BETÄTIGUNG DES GASHEBELS (ABB. 12.B).

5.4 GRIFF FÜR MANUELLEN START

Erlaubt den manuellen Start des Motors (Abb. 12.D).

5.5 CHOKEHEBEL (CHOKE) (FALLS VORHANDEN)

Wird beim Starten des kalten Motors benutzt. Der Choke weist zwei Positionen auf (Abb. 12.E):



Position A - Der Choke ist nicht gezogen (Normalbetrieb und Warmstart).



Position B - Der Choke ist gezogen (für den Kaltstart).

5.6 PRIMERKNOPF



Beim Druck auf den Gummiknopf des Primers wird zusätzlicher Kraftstoff in den Vergaser gespritzt, damit der Motor leichter anspringt (Abb. 12.F).

6. GEBRAUCH DER MASCHINE

WICHTIG Die zu befolgenden Normen sind im Kap. 2. beschrieben. Diese Hinweise sehr genau berücksichtigen, um keine schweren Risiken oder Gefahren einzugehen.

WICHTIG Die Maschine wird ohne Kraftstoff geliefert.

6.1 VORBEREITENDE ARBEITSSCHRITTE

Vor der Verwendung der Maschine:

1. Die Maschine in Horizontalposition bringen und gut auf dem Boden abstützen.
2. Die am besten geeignete Schneidvorrichtung für die vorgesehene Arbeit auswählen (Abs. 4.3);
3. Kraftstoff einfüllen. Für Anleitung und Vorsichtsmaßnahmen zum Einfüllen von Kraftstoff (siehe Abs. 7.2 und Abs. 7.3);
4. Den Tragegurt korrekt anlegen (siehe Abs. 6.1.1).

6.1.1 Verwendung der Tragegurte

Die Gurte müssen nach Größe und Statur des Bedieners eingestellt werden.

Immer einen Tragegurt verwenden, der für das Gewicht der Maschine geeignet ist:

- bei Maschinen von weniger als 7,5 kg können die Modelle mit Einzel- oder Doppelgurt verwendet werden;
- bei Maschinen von mehr als 7,5 kg darf nur das Modell mit Doppelgurt verwendet werden.

• Modelle mit Einzelgurt

Der Tragegurt muss angelegt werden, bevor die Maschine am entsprechenden Haken eingehängt wird.

Der Gurt (Abb. 13.A) muss über die linke Schulter, in Richtung der rechten Hüfte laufen.

Der Gurt muss wie folgt getragen werden:

- Der gepolsterte Teil (Abb. 13.A.1), der Karabinerhaken der Maschine (Abb. 13.A.2) und die Schnellentriegelung (Abb. 13.A.3) auf der rechten Seite.

• Modelle mit Doppelgurt

Der Tragegurt muss angelegt werden, bevor die Maschine am entsprechenden Haken eingehängt wird.

Der Gurt (Abb. 13.B) muss wie folgt getragen werden:

- Der gepolsterte Teil (Abb. 13.B.1), der Karabinerhaken der Maschine (Abb. 13.B.2) und die Schnellentriegelung (Abb. 13.B.3) auf der rechten Seite.
- Die Schnellentriegelung vorne (Abb. 13.B.3);
- Die Kreuzung der Gurte auf dem Rücken des Bedieners (Abb. 13.B.4);
- Die Gurtschnallen korrekt geschlossen (Abb. 13.B.5).

Die Gurte müssen straff sitzen, um die Last gleichmäßig auf die Schultern zu verteilen.

6.2 SICHERHEITSKONTROLLEN

Außerdem folgende Sicherheitskontrollen ausführen und überprüfen, dass die Ergebnisse mit denen der Tabellen übereinstimmen.

! *Immer die Sicherheitskontrollen vor der Verwendung ausführen.*

6.2.1 Allgemeine Kontrolle

Gegenstand	Ergebnis
Griffe (Abb. 1.F, Abb. 1.G, Abb. 1.I)	Gereinigt, sauber, direkt und fest an der Maschine befestigt.
Schutz der Schneidvorrichtung (Abb. 1.E)	An die verwendete Schneidvorrichtung angepasst, korrekt und fest an der Maschine befestigt; nicht verschlissen/ beschädigt oder defekt.
Anschlusspunkt der Tragegurte (Abb. 1.J)	Korrekt positioniert
Schnellentriegelung (Abb. 13.A.3, Abb. 13.B.3)	Effizient. Muss die Maschine schnell im Gefahrenfall befreien können.
Schrauben auf Maschine und Schneidvorrichtung	Gut befestigt (nicht gelockert)
Schneidvorrichtung (Abb. 1.D.1, Abb. 1.D.2, Abb. 1.D.3, Abb. 1.D.4, Abb. 1.D.5, Abb. 1.D.6)	Nicht beschädigt oder verschlissen.

Gegenstand	Ergebnis
Metallmesser (wenn montiert) (Abb. 1.D.2, Abb. 1.D.3, Abb. 1.D.4, Abb. 1.D.5, Abb. 1.D.6)	Gut geschliffen
Luftfilter (Abb. 23.C)	Sauber
Stromkabel und Kerzenkabel	Vollständig, um Funkenbildung zu vermeiden.
Zündkerzenstecker (Abb. 12.G).	Unversehrt und korrekt an der Kerze montiert.

6.2.2 Betriebstests der Maschine

Tätigkeit	Ergebnis
Die Maschine starten (Abs. 6.3)	Die Schneidvorrichtung (Abb. 1.D.1, Abb. 1.D.2, Abb. 1.D.3, Abb. 1.D.4, Abb. 1.D.5, Abb. 1.D.6) darf sich nicht bewegen, wenn der Motor im Leerlauf dreht.
Gleichzeitig den Gashebel (Abb. 12.B) und die Gashebelsperre (Abb. 12.C) betätigen.	Die Hebel müssen eine freie, nicht erzwungene Bewegung haben.
Den Gashebel (Abb. 12.B) und die Gashebelsperre (Abb. 12.C) loslassen	Die Hebel müssen automatisch und schnell in die Neutralposition zurückkehren und der Motor muss wieder auf die Mindestrehzahl zurückkehren.
Den Gashebel (Abb. 12.B) drücken die Gashebelsperre bleibt blockiert (Abb. 12.B).	
Den Start-/Stoppschalter des Motors betätigen (Abb. 12.A)	Der Schalter muss von einer Position auf die andere leicht verstellbar sein.

! *Wenn irgendeines der Ergebnisse von den Angaben der folgenden Tabellen abweicht, kann die Maschine nicht verwendet werden! Die Maschine für die erforderlichen Kontrollen und die Reparatur an ein Kundendienstzentrum liefern.*

6.3 INBETRIEBNAHME

Vor dem Starten des Motors:

1. Die Maschine stabil auf den Boden legen;
2. Den Schutz der Schneidvorrichtung (Abb. 1.L) abnehmen (falls verwendet);
3. Sicherstellen, dass das Messer (Abb. 1.D.2, Abb. 1.D.3, Abb. 1.D.4, Abb. 1.D.5, Abb.

1.D.6) (falls vorhanden) den Boden oder sonstige Gegenstände nicht berührt.

6.3.1 Kaltstart

 **Unter Kaltstart versteht sich das Anlassen mindestens 5 Min. nach dem Ausschalten des Motors oder nach dem Auftanken.**

WICHTIG Um Verformungen zu vermeiden, darf das Antriebsrohr während des Anlassens nicht als Stütze für die Hand oder das Knie verwendet werden.

WICHTIG Um Beschädigungen zu vermeiden, das Seil nicht ganz herausziehen und nicht mit dem Rande der Seilführungsöffnung in Berührung bringen, den Griff allmählich loslassen, dabei aber verhindern, dass das Seil unkontrolliert wieder eingezogen wird.

1. Den Schalter (Abb. 12.A) auf «I» stellen.
2. Den Choke einschalten, indem man den Hebel auf «B» stellt (Abb. 12.E).
3. Den Primerknopf (Abb. 12.F) 10 Mal drücken, um die Gemischanreicherung für das Anlassen zu erreichen. Sicherstellen, dass die Öffnung vom Finger bedeckt ist, wenn die Bedientaste gedrückt wird.
4. Die Maschine mit einer Hand auf dem Motor fest auf den Boden drücken, um beim Anlassen die Kontrolle der Maschine nicht zu verlieren (Abb. 14).
5. Den Startgriff langsam 10-15 cm herausziehen, bis ein gewisser Widerstand zu spüren ist, dann ein paar Mal weiter ziehen bis die ersten Zündungen wahrgenommen werden.
6. Den Choke ausschalten, indem man den Hebel auf «A» stellt (Abb. 12.E).
7. Den Startgriff erneut ziehen, bis der Motor regulär läuft.
8. Kurz den Gashebel (Abb. 12.B) betätigen und den Motor in den Leerlauf bringen.
9. Lassen Sie den Motor mindestens 1 Minute im Leerlauf laufen bevor Sie die Maschine verwenden.

WICHTIG Sollte der Griff des Starterseils mehrmals betätigt werden, könnte dadurch der Motor überflutet und das Anlassen erschwert werden. Wenn der Motor zu viel Kraftstoff erhalten hat (siehe Abs. 14).

6.3.2 Warmstart

Für den Warmstart (sofort nach Motoraussschaltung), Punkte 1 - 2 - 3 - 4 - 6 - 7 des oben beschriebenen Ablaufs befolgen.

6.4 ARBEIT

HINWEIS Bevor das erste Mal Mäharbeiten in Angriff genommen werden, muss sich der Bediener mit der Maschine und der geeigneten Arbeitstechnik vertraut machen, und probierhalber den Gurt korrekt anlegen, die Maschine sicher aufnehmen, und die erforderlichen Arbeitsbewegungen ausführen.

Um mit der Maschine zu arbeiten, wie im Folgenden beschrieben vorgehen:

- Die Maschine immer am korrekt getragenen Tragegurt anhaken (siehe Abs. 6.1.1);
- Die Maschine muss während der Arbeit immer fest mit zwei Händen gehalten werden, mit der Motoreinheit auf der rechten Körperseite und der Schneideinheit unterhalb der Gürtellinie.

6.4.1 Arbeitstechniken

6.4.1.a Fadenkopf

 **NUR Nylonfäden verwenden. Die Verwendung von Metalldrähten, kunststoffummantelten Metalldrähten bzw. für den Fadenkopf ungeeigneter Fäden kann schwere Verletzungen und Schäden verursachen.**

 **Die Maschine darf nicht durch Neigen des Fadenkopfes zum Kehren verwendet werden. Die Motorkraft kann Gegenstände und kleine Steine bis zu 15 Meter weit schleudern und so Schäden oder Verletzungen verursachen.**

a. Schnitt in Bewegung (Mähen)

Mit gleichmäßiger Geschwindigkeit vorwärts gehen, dabei eine Bogenbewegung ähnlich zum herkömmlichen Sensen ausführen, ohne den Fadenkopf während des Betriebs zu neigen (Abb. 15).

Als Erstes versuchen einen kleinen Bereich in der richtigen Höhe zu schneiden, um dann eine gleichmäßige Schnitthöhe zu erreichen, indem der Fadenkopf in einer konstanten Höhe vom Boden gehalten wird.

Für größere Schnitte kann es hilfreich sein, den Fadenkopf um ca. 30° nach links zu zeigen.

⚠ *Es darf nicht auf diese Weise gearbeitet werden, wenn die Möglichkeit besteht, dass Gegenstände weg geschleudert werden, die Personen oder Tiere verletzen bzw. Sachschäden verursachen können.*

b. Präzisionsschnitt (Trimmen)

Die Maschine geneigt halten, so dass der untere Teil des Fadenkopfes nicht das Gelände berührt und die Schnittlinie sich im gewünschten Punkt befindet, wobei die Schneidvorrichtung immer fern vom Bediener gehalten werden muss.

c. Schneiden in der Nähe von Einzäunungen / Fundamenten

Den Fadenkopf langsam in die Nähe der Einzäunungen, Pfosten, Steine, Mauern usw. führen ohne gewaltsam dagegen zu drücken (Abb. 16).

Wenn der Faden gegen ein hartes Hindernis schlägt kann er kaputt gehen oder sich abnutzen; wenn er in einer Einzäunung hängen bleibt kann er plötzlich reißen.

Auf jeden Fall kann das Schneiden entlang Gehsteigen, Fundamenten, Mauern usw. einen übermäßigen Fadenverschleiß verursachen.

d. Schneiden um Bäume

Von links nach rechts um den Baum herum laufen und sich langsam dem Stamm annähern, so dass der Faden nicht gegen den Baum schlägt und den Fadenkopf leicht nach vorne geneigt halten (Abb. 17).

Beachten, dass der Nylonfaden kleine Sträucher durchtrennen oder beschädigen kann und dass der Schlag des Nylonfadens gegen den Strauch- oder Baumstamm bei weicher Rinde die Pflanze stark beschädigen kann.

6.4.1.b 3-schneidiges Messer

Den Schnitt von der Oberseite der Pflanzen her beginnen, dann mit dem Messer abwärts arbeiten und die Äste nach und nach in kleine Stücke zerkleinern (Abb. 18).

6.4.1.c Kreissägeblatt (falls zulässig)

⚠ *Für die Verwendung des Sägeblatts, wo zulässig, muss immer der spezielle Schutz verwendet werden (Kap. 4.4.2). Das Sägeblatt muss gut geschliffen sein, um die Gefahr von Rückschlägen zu vermeiden.*

⚠ *Beim Fällen kleiner Bäume immer auf die Fallrichtung des gefällten Baums achten, dabei auch die Windrichtung berücksichtigen.*

Um beim Fällen kleiner Bäume ein gutes Ergebnis zu erzielen, muss der Schnitt mit einer schnellen Bewegung in Richtung des zu schneidenden Asts oder Stamms bei maximaler Motordrehzahl erfolgen. Es muss vermieden werden, die rechte Seite des Sägeblatts zu verwenden, da hier die Gefahr von Rückschlägen oder Klemmen aufgrund der Drehrichtung besteht (Abb. 19).

6.4.2 Längeneinstellung des Kopfadens während der Arbeit

Diese Maschine ist mit einem Kopf ausgestattet, der den Faden halbautomatisch freigibt.

Die Fadenlänge des Kopfes muss geregelt werden:

- wenn der Faden verbraucht und kürzer wird;
- wenn eine größere als die normale Drehung des Motors wahrnehmbar ist;
- wenn man bemerkt, dass die Leistungsfähigkeit des Schnitts nachlässt.

Zum Freigeben von neuem Faden:

- Den Fadenkopf (Abb. 20) bei voll durchgedrücktem Gashebel gegen den Boden schlagen;
- der Faden wird automatisch freigegeben und das Fadenschneidemesser (Abb. 26.A) schneidet die übermäßige Länge.

6.5 EMPFEHLUNGEN FÜR DEN GEBRAUCH

Während der Verwendung ist es sinnvoll, regelmäßig das Unkraut zu entfernen, das die Maschine umgibt, um ein Überhitzen des Motors zu vermeiden (Abb. 1.A), das auf das unter dem Schutz der Schneidvorrichtung verfangene Gras zurückzuführen ist (Abb. 1.E).

Wie im Folgenden beschrieben vorgehen:

- Die Maschine anhalten (Abs. 6.6);
- Den Zündkerzenstecker abziehen (Kap. 8.3);
- Arbeitshandschuhe tragen;
- das verfangene Gras mit einem Schraubenzieher entfernen, damit der Motor korrekt gekühlt wird.

HINWEIS *Während der ersten 6 - 8 Stunden Maschineneinsatz, den Motor nicht mit der Höchstdrehzahl benutzen.*

6.6 STOPP

Zum Anhalten der Maschine:

- Den Gashebel loslassen (Abb. 12.B) und den Motor einige Sekunden lang im Leerlauf laufen lassen;
- Den Schalter (Abb. 12.A) auf Position «O» bringen;
- Auf den Stillstand der Schneidvorrichtung warten.

! *Nachdem der Gashebel auf die niedrigste Stufe gebracht wurde, dauert es einige Sekunden, bevor die Schneidvorrichtung stillsteht.*

WICHTIG *Die Maschine während des Wechsels der Arbeitsbereiche immer ausschalten.*

! *Der Motor könnte nach dem Ausschalten sehr heiß sein. Nicht berühren. Es besteht Verbrennungsgefahr.*

6.7 NACH DEM GEBRAUCH

- Wenn die Schneidvorrichtung stillsteht, den Messerschutz anbringen.
- Lassen Sie den Motor abkühlen, bevor Sie die Maschine in einem Raum abstellen.
- Die Reinigung durchführen (Abs. 7.4).
- Die Maschine auf lose oder beschädigte Teile kontrollieren. Wenn notwendig, die beschädigten Bauteile austauschen und eventuell gelockerte Schrauben und Bolzen festziehen.

WICHTIG *Die Maschine anhalten (Abs. 6.6) und den Schutz jedes Mal an der Klinge montieren, wenn die Maschine unbeaufsichtigt ist.*

7. ORDENTLICHE WARTUNG

7.1 ALLGEMEINES

WICHTIG *Die zu befolgenden Normen sind im Kap. 2. beschrieben. Diese Hinweise sehr genau berücksichtigen, um keine schweren Risiken oder Gefahren einzugehen.*

! *Vor dem Beginn eines jeglichen Wartungseingriffs:*

- **Die Maschine stoppen;**
- **Den Zündkerzenstecker abziehen (Kap. 8.3);**
- **Wenn die Schneidvorrichtung stillsteht, die Messerschutzvorrichtung anbringen,**

- **(es sei denn, die Eingriffe müssen am Messer selbst vorgenommen werden).**
- **Lassen Sie den Motor abkühlen, bevor Sie die Maschine in einem Raum abstellen.**
- **Tragen Sie angemessene Kleidung, Arbeitshandschuhe und eine Schutzbrille.**
- **die entsprechenden Anweisungen lesen;**

- In der "Wartungstabelle" (siehe Kap. 13) sind Häufigkeit und Art des Eingriffs zusammengefasst. Die Tabelle soll Ihnen zu helfen, Ihre Maschine leistungsfähig und sicher zu erhalten. In ihr sind die wichtigsten Eingriffe und die für jede von ihnen vorgesehene Häufigkeit angegeben. Die entsprechende Tätigkeit nach der ersten auftretenden Fälligkeit ausführen.
- Die Verwendung von Nicht-Original-Ersatzteilen und Zubehör könnte sich negativ auf das Funktionieren und die Sicherheit der Maschine auswirken. Der Hersteller lehnt jegliche Haftung ab, wenn es zu Schäden oder Verletzungen durch diese genannten Produkte kommt.
- Originalersatzteile werden von Kundendienstwerkstätten und autorisierten Händlern geliefert.

WICHTIG *Alle nicht in diesem Handbuch beschriebenen Wartungs- und Einstellarbeitsschritte müssen von Ihrem Händler oder von einem Fachzentrum ausgeführt werden.*

7.2 KRAFTSTOFFE UND SCHMIERÖL

Diese Maschine ist mit einem Viertaktmotor ausgestattet, der KEINEN Ölzusatz im Benzin erfordert.

WICHTIG *Der Zusatz von Öl zum Benzin beschädigt den Motor und führt zum Verfall der Garantie.*

WICHTIG *Verwenden Sie nur hochwertige Kraftstoffe und Schmieröle, um die Gesamtleistungen und die Dauer der mechanischen Teile auch langfristig sicherzustellen.*

7.2.1 Eigenschaftes des Benzins

Nur bleifreies Benzin (grünes Benzin) mit einer Oktanzahl unter 90 OZ verwenden.

WICHTIG *Bleifreies Benzin neigt dazu, im Behälter Ablagerungen zu bilden, wenn es über 2 Monate aufbewahrt wird. Verwenden Sie stets frisches Benzin!*

7.2.2 Eigenschaften des Öls

Es darf nur hochwertiges, spezielles Öl für Viertaktmotoren verwendet werden, mit großer Reinigungswirkung, Klassifizierung SF-SG und Viskosität SAE 10W30.

WICHTIG Die Verwendung von Öl ohne Reinigungswirkung, ungeeignetem Öl oder Öl mit anderen Eigenschaften als angegeben beschädigt den Motor und führt zum Verfall der Garantie.

Bei Ihrem Händler sind speziell für diese Art von Motoren entwickelte Öle erhältlich, die hohen Schutz und eine lange Effizienz des Motors garantieren.

7.3 NACHFÜLLEN VON KRAFTSTOFF

Vor dem Nachfüllen:

1. Die Maschine auf einer ebenen Fläche, in stabiler Position mit nach oben gerichtetem Tankverschluss ablegen (Abb. 12.G).

HINWEIS Auf dem Deckel des Tanks (Abb. 11.G) ist folgendes Symbol vorhanden:



Tank

2. Tankverschluss und umliegenden Bereich reinigen, damit beim Nachfüllen kein Schmutz in den Tank gerät.
3. Verschluss vorsichtig öffnen, um den Druck langsam abzulassen.
4. Immer mit einem Trichter nachfüllen und den Tank nicht bis zum Rand füllen.

7.4 ÖL NACHFÜLLEN

WICHTIG Den Motor nicht anlassen und die Maschine nicht verwenden, wenn der Ölstand nicht ausreichend ist.

Um den Ölstand zu prüfen:

1. Die Maschine auf einer ebenen Fläche, in stabiler Position mit nach oben gerichtetem Tankverschluss ablegen (Abb. 21).
2. Den Tankverschluss abschrauben und sicherstellen, dass der Ölstand die Kante des Einfüllstutzens erreicht.

7.5 REINIGUNG DER MASCHINE UND DES MOTORS

Die Maschine immer nach der Verwendung reinigen.

Um die Brandgefahr zu verringern:

- Die Maschine und insbesondere den Motor von Grasresten, Blättern oder übermäßigem Fett freihalten.
- Die Zylinderrippen häufig mit Pressluft reinigen und den Bereich des Schalldämpfers von Sägespänen, kleinen Zweigen, Blättern oder anderen Rückständen befreien.

Um ein Überhitzen und die Beschädigung des Motors zu verhindern, müssen die Ansauggitter der Kühlluft immer sauber und frei von Sägespänen und Schmutz gehalten werden.

7.6 BEFESTIGUNGSMUTTERN UND -SCHRAUBEN

- Muttern und Schrauben festgezogen belassen, um sicher zu sein, dass die Maschine immer in sicheren Betriebsbedingungen ist.
- Regelmäßig prüfen, dass die Griffe fest fixiert sind.

8. AUSSERORDENTLICHE WARTUNG

8.1 SCHMIERUNG DER WINKELUMLENKUNG

Mit Lithiumfett schmieren.

Die Schraube abnehmen (Abb. 22.A) und das Fett einführen. Hierzu die Welle manuell drehen lassen, bis das Fett austritt. Dann die Schraube erneut montieren (Abb. 22.A).

8.2 REINIGUNG DES LUFTFILTERS

WICHTIG Die Reinigung des Luftfilters ist die Voraussetzung für einen einwandfreien Betrieb und eine lange Lebensdauer der Maschine. Um irreparable Schäden des Motors zu vermeiden, nicht ohne Filter oder mit einem beschädigten Filter arbeiten.

Zur Reinigung des Filters:

Typ I

1. Die Lasche (Abb. 23.A) drücken, den Deckel (Abb. 23.B) abnehmen und anschließend das Filterelement (Abb. 23.C) entfernen.
2. Das Filterelement (Abb. 23.C) mit Wasser und Seife waschen. Kein Benzin oder andere Lösungsmittel verwenden.
3. Den Filter an der Luft trocknen lassen.
4. Das Filterelement (Abb. 23.C) und den Deckel (Abb. 23.B) wieder montieren.

Typ II

1. Die Schraube (Abb. 23.D) abschrauben, den Deckel (Abb. 23.A) abnehmen und anschließend das Filterelement (Abb. 23.C) entfernen;
2. Das Filterelement (Abb. 23.C) mit Wasser und Seife waschen. Kein Benzin oder andere Lösungsmittel verwenden.
3. Den Filter an der Luft trocknen lassen.
4. Das Filterelement (Abb. 23.C) und den Deckel (Abb. 23.B) wieder montieren und die Schraube (Abb. 23.D) festschrauben.

8.3 ZÜNDKERZE

Ausbauen und Reinigen der Zündkerze:

1. Die Schraube (Abb. 24.A) lockern und den Deckel (Abb. 24.B) abnehmen.
2. Den Zündkerzenstecker (Abb. 24.C) abziehen und die Kerze ausbauen.
3. Die Zündkerze reinigen und eventuelle Ablagerungen mit einer Metallbürste entfernen (Abb. 24.D). Den Elektrodenabstand (Abb. 24.E) kontrollieren und ggf. wiederherstellen.
4. Die Zündkerze wieder einsetzen und mit dem mitgelieferten Schlüssel bis zum Anschlag festziehen, den Deckel wieder montieren (Abb. 24.B) und die Schraube (Abb. 24.A) festziehen.

Die Zündkerze muss durch eine mit gleichwertigen Eigenschaften ersetzt werden, falls die Elektroden abgebrannt oder die Isolierung beschädigt sind.

8.4 WARTUNG DER SCHNEIDVORRICHTUNG

Während der Arbeiten am Schneidwerkzeug daran denken, dass dieses sich bewegen kann, auch wenn das Zündkerzenkabel abgezogen ist.

Auf dieser Maschine ist die Verwendung einer Schneidvorrichtung mit dem in der Tabelle „Technische Daten“ angegebenen Code vorgesehen.

Aufgrund der Weiterentwicklung des Produkts könnten die in der Tabelle „Technische Daten“ genannten Schneidvorrichtungen im Laufe der Zeit durch andere ersetzt werden, die gleiche Eigenschaften der Austauschbarkeit und Betriebssicherheit aufweisen.

 **Das Schneidwerkzeug nicht berühren, solange das Zündkerzenkabel noch nicht abgezogen ist und die Schneidvorrichtung nicht völlig stillsteht.**

 **Schutzhandschuhe tragen.**

8.4.1 Schärfen/Auswuchten des Messers

 **Aus Sicherheitsgründen sollte das Schleifen und das Auswuchten von einem spezialisierten Kundendienstzentrum ausgeführt werden, das über das Fachkönnen und die geeignete Ausrüstung für diese Arbeit verfügt, ohne Gefahr zu laufen, das Messer zu beschädigen und dieses unsicher während der Verwendung zu machen.**

Die 3-schneidigen Messer können beidseitig verwendet werden. Wenn die Schneide auf einer Seite verschlissen ist, kann das Messer umgedreht und die andere Seite verwendet werden. Wenn beide Seiten der Spitzen verschlissen sind, muss ein Nachschleifen durchgeführt werden.

8.4.2 Austausch des Messers

 **Der Messer darf nie repariert werden, sondern ist zu ersetzen, sobald Beschädigungen festgestellt werden oder die Verschleißgrenze überschritten wird.**

Für die Austauscharbeiten siehe Kap. 4.5.3, Kap. 4.5.4.

8.4.3 Austausch des Fadens des Fadenkopfes

Die in der Abb. 25 angegebene Sequenz befolgen.

8.5 SCHLEIFEN DES FADENMESSERS

1. Das Fadenmesser (Abb. 26.A) durch Lösen der Schrauben (Abb. 26.C) vom Schutz (Abb. 26.B) entfernen.
2. Das Fadenmesser (Abb. 26.A) in einen Schraubstock spannen und mit einer Flachfeile schleifen, wobei man darauf achten muss, dass der Originalwinkel beibehalten wird.
3. Das Fadenmesser (Abb. 26.A) erneut auf den Schutz (Abb. 26.B) montieren.

8.6 MINDESTDREHZAHEINSTELLUNG

 **Wenn sich die Schneidvorrichtung mit dem Motor im Leerlauf bewegt, wenden Sie sich bitte an Ihren Händler für die korrekte Motoreinstellung:**

8.7 VERGASER

Der Vergaser wird ab Werk so eingestellt, dass bei jeder Einsatzsituation immer Höchstleistungen erbracht werden und zwar bei einer minimalen Freisetzung von schädlichen Gasen und in Übereinstimmung mit den geltenden Normen.

Wenden Sie sich bei mangelnder Leistung für eine Kontrolle des Vergasers und des Motors an Ihren Fachhändler.

9. AUFBEWAHRUNG

WICHTIG *Die während der Wartungsarbeiten zu befolgenden Sicherheitsnormen sind beschrieben im Abs. 2.4. Diese Hinweise sehr genau berücksichtigen, um keine schweren Risiken oder Gefahren einzugehen.*

Wenn die Maschine voraussichtlich für einen Zeitraum von mehr als 2 - 3 Monaten nicht eingesetzt wird, muss folgendes gemacht werden, um Schwierigkeiten bei der Wiederinbetriebnahme bzw. permanente Motorschäden zu vermeiden. Bevor die Maschine stillgelegt wird:

1. Den Benzintank im Freien leeren, wenn der Motor kalt ist.
2. Den Motor starten und im Leerlauf laufen lassen bis er sich ausschaltet, so dass der restliche Kraftstoff vollständig aufgebraucht wird.
3. Den Motor abkühlen lassen.
4. Den Zündkerzenstecker abziehen (Kap. 8.3).
5. Die Maschine sehr genau reinigen.
6. Sicherstellen, dass die Maschine keine Schäden aufweist. Wenn notwendig, das autorisierte Kundendienstzentrum kontaktieren.
7. Die Maschine einlagern:
 - In einem trockenen Raum
 - vor Wettereinflüssen geschützt
 - mit dem korrekt montieren Messerschutz;
 - an einem für Kinder nicht zugänglichen Ort.
 - Hierbei sicherstellen, dass für die Wartung verwendete Schlüssel oder Werkzeuge entfernt werden.

Wenn die Maschine wieder in Betrieb gesetzt wird, wie im Kapitel „6. Gebrauch der Maschine“ angegeben vorgehen.

10. BEWEGUNG UND TRANSPORT

Wenn die Maschine bewegt oder transportiert wird, muss man:

- Die Maschine stoppen.
- Den Zündkerzenstecker abziehen (Abb. 12.G).
- Feste Arbeitshandschuhe tragen.
- Wenn die Schneidvorrichtung stillsteht, den Messerschutz anbringen.
- Die Maschine ausschließlich an den Handgriffen aufheben und die Schneidvorrichtung in die der Laufrichtung entgegengesetzte Richtung positionieren.

Wenn man die Maschine mit einem Fahrzeug transportiert, muss man:

- sie so positionieren, dass sie für niemanden eine Gefahr darstellt.
- Sie fest mithilfe von Seilen oder Ketten an das Transportmittel fixieren, um ein Umkippen mit möglicher Beschädigung und Austreten von Kraftstoff zu vermeiden.

11. SERVICE UND REPARATUREN

Dieses Handbuch liefert alle notwendigen Anweisungen für die Maschinenführung und für eine korrekte Basiswartung, die vom Benutzer ausgeführt werden kann. Alle Einstell- und Wartungsarbeiten, die nicht in diesem Handbuch beschrieben sind, müssen von Ihrem Händler oder einem Fachbetrieb ausgeführt werden, die über das Wissen und die erforderlichen Werkzeuge für eine korrekte Arbeitsausführung verfügen, um die ursprünglichen Sicherheitsbedingungen der Maschine beizubehalten. Eingriffe, die nicht von einer Fachstelle oder von unqualifiziertem Personal ausgeführt werden, haben grundsätzlich den Verfall der Garantie und jeglicher Haftung oder Verantwortung des Herstellers zur Folge.

- Nur autorisierte Servicewerkstätten können Reparaturen und Wartung in Garantie ausführen.
- Die autorisierten Kundendienstwerkstätten verwenden ausschließlich Originalersatzteile. Original-Ersatzteile und -Zubehör wurden speziell für die Maschinen entwickelt.
- Nicht-Original-Ersatzteile und -Zubehör sind nicht genehmigt. Der Einsatz von

- Nicht-Original-Ersatzteilen und -Zubehör führt zum Verfall der Garantie.
- Es wird empfohlen, die Maschine einmal jährlich einer autorisierten Kundendienstwerkstatt zu Wartung, Kundendienst und Kontrolle der Sicherheitsvorrichtungen anzuvertrauen.

12. DECKUNG DER GARANTIE

Die Garantie deckt alle Material- und Fabrikationsfehler. Der Benutzer muss alle in den beigefügten Unterlagen enthaltenen Anleitungen genau beachten.

Die Garantie deckt keine Schäden bei:

- Nichtbeachtung der mitgelieferten Unterlagen.

- Unachtsamkeit.
 - Unsachgemäße oder unzulässiger Nutzung oder Montage.
 - Verwendung von nicht originalen Ersatzteilen.
 - Verwendung von Zubehör, das nicht vom Hersteller geliefert oder genehmigt ist.
- Folgende Schäden sind nicht von der Garantie gedeckt:
- Der normale Verschleiß der Verschleißmaterialien wie Schneidvorrichtung, Sicherheitsbolzen.
 - Normaler Verschleiß.

Es gelten die im Land des Käufers gültigen gesetzlichen Vorschriften. Die darin geregelten Rechte des Käufers werden durch diese Garantie nicht eingeschränkt.

13. WARTUNGSTABELLE

Eingriff	Häufigkeit		Abschnitt
	Erstes Mal	Danach alle	
MASCHINE			
Kontrolle aller Befestigungen	-	Vor jedem Gebrauch	7.6
Sicherheitskontrollen / Überprüfung der Befehle	-	Vor jedem Gebrauch	6.2
Allgemeine Reinigung und Kontrolle	-	Nach jedem Gebrauch	7.5
Schmierung der Winkelumlenkung	-	15 Stunden	8.1
MOTOR			
Kontrolle/Nachfüllen des Kraftstoffniveaus	-	Vor jedem Gebrauch	7.3
Kontrolle/Nachfüllen von Öl	-	Vor jedem Gebrauch	7.4
Ölwechsel	10 Stunden / 1 Monat	50 Stunden / 6 Monate	7.4
Allgemeine Reinigung und Kontrolle	-	Nach jedem Gebrauch	7.4
Reinigung des Luftfilters	-	25 Stunden / 3 Monate	8.2
Austausch des Luftfilters (**nur den Filtertyp mit Papiereinsatz austauschen (GX35, GX50))	-	100 Stunden / nach jeder Saison	8.2
Reinigung der Zündkerze	-	100 Stunden / nach jeder Saison	8.4
Austausch der Zündkerze	-	300 Stunden / nach jeder 2. Saison	8.4
Austausch des Kraftstofffilters	-	100 Stunden / nach jeder Saison	*

* Eingriffe, die von Ihrem Händler oder von einem autorisierten Kundendienstzentrum ausgeführt werden müssen

14. STÖRUNGSSUCHE

FEHLER	WAHRSCHEINLICHE URSACHE	ABHILFE
1. Der Motor startet nicht oder bleibt nicht an.	Falscher Anlassvorgang	Die Anweisungen befolgen (siehe Kap. 6.3)
	Zündkerze schmutzig oder nicht korrekter Elektrodenabstand	Zündkerze überprüfen (siehe Abs. 8.4).
	Luftfilter verstopft	Filter reinigen bzw. auswechseln (siehe Abs. 8.3).
	Probleme der Gemischaufbereitung	Das autorisierte Kundendienstzentrum kontaktieren.
2. Der Motor kann gestartet werden, erbringt aber eine schwache Leistung	Luftfilter verstopft	Filter reinigen bzw. auswechseln (siehe Abs. 8.3).
	Probleme der Gemischaufbereitung	Das autorisierte Kundendienstzentrum kontaktieren.
3. Der Motor läuft unregelmäßig oder erbringt unter Belastung keine Leistung	Zündkerze schmutzig oder nicht korrekter Elektrodenabstand	Zündkerze überprüfen (siehe Abs. 8.4).
	Probleme der Gemischaufbereitung	Das autorisierte Kundendienstzentrum kontaktieren.
4. Der Motor raucht übermäßig.	Probleme der Gemischaufbereitung	Das autorisierte Kundendienstzentrum kontaktieren.
5. Absaufen des Motors	Der Startgriff wurde wiederholt mit eingelegtem Starter ausgelöst.	Die Zündkerze herausnehmen (Abb. 24) und leicht am Griff des Starterseils (Abb. 12.I) ziehen, um den überflüssigen Kraftstoff zu entfernen; dann die Elektroden der Zündkerze trocknen und wieder einsetzen.
6. Die Schneidvorrichtung bewegt sich bei niedrigster Drehzahl des Motors.	Fehlerhafte Einstellung der Vergasung	Das autorisierte Kundendienstzentrum kontaktieren.
7. Die Maschine beginnt, auf ungewöhnliche Weise zu vibrieren	Beschädigung oder lockere Teile	Die Maschine anhalten und das Zündkerzenkabel (Abb. 12.H) abziehen. Prüfen, ob eventuell Beschädigungen vorhanden sind Kontrollieren, ob Teile sich gelöst haben und diese festziehen Die Kontrollen, Auswechsel- und Reparaturarbeiten bei einem zugelassenen Kundendienstzentrum durchführen lassen.
8. Die Maschine hat einen Fremdkörper getroffen.	Beschädigung oder lockere Teile	Die Maschine anhalten und das Zündkerzenkabel (Abb. 12.H) abziehen. Prüfen, ob eventuell Beschädigungen vorhanden sind Kontrollieren, ob Teile sich gelöst haben und diese festziehen Die Kontrollen, Auswechsel- und Reparaturarbeiten bei einem zugelassenen Kundendienstzentrum durchführen lassen.

Wenn die Störungen nach den beschriebenen Eingriffen anhalten, Ihren Händler kontaktieren.



ΠΕΡΙΕΧΟΜΕΝΑ

11. ΣΕΡΒΙΣ ΚΑΙ ΕΠΙΣΚΕΥΕΣ	17
12. ΕΓΓΥΗΣΗ.....	18
13. ΠΙΝΑΚΑΣ ΣΥΝΤΗΡΗΣΗΣ	18
14. ΑΝΕΥΡΕΣΗ ΒΛΑΒΩΝ.....	19
1. ΓΕΝΙΚΑ	
1.1 ΠΩΣ ΝΑ ΣΥΜΒΟΥΛΕΥΘΕΙΤΕ ΤΟ ΕΓΧΕΙΡΙΔΙΟ	
<p>Στο κείμενο του εγχειριδίου, μερικές παράγραφοι που περιέχουν σημαντικές πληροφορίες για την ασφάλεια και τη λειτουργία του μηχανήματος, υποδεικνύονται με διαφορετικό τρόπο, η σημασία των οποίων είναι η εξής:</p>	
<p>ΣΗΜΕΙΩΣΗ ή ΣΗΜΑΝΤΙΚΟ περιέχει επεξηγήσεις ή άλλα στοιχεία σχετικά με προηγούμενες οδηγίες, για την αποφυγή βλαβών και για να μην προκληθούν ζημιές.</p>	
<p>Το σύμβολο  υποδηλώνει κίνδυνο. Η μη τήρηση της προειδοποίησης μπορεί να προκαλέσει τραυματισμούς ή/και βλάβες.</p>	
<p>.....</p> <ul style="list-style-type: none"> • Οι παράγραφοι σε πλαίσιο με γκριζές • τελείες αναφέρονται σε προαιρετικά • χαρακτηριστικά που δεν υπάρχουν σε • όλα τα μοντέλα στα οποία αναφέρεται • το παρόν εγχειρίδιο. Βεβαιωθείτε εάν το • χαρακτηριστικό αφορά το μοντέλο σας. <p>.....</p>	
<p>Όλες οι αναφορές "εμπρός", "πίσω", "δεξιά" και "αριστερά", αναφέρονται στη θέση εργασίας του χειριστή.</p>	
1.2 ΑΝΑΦΟΡΕΣ	
1.2.1 Εικόνες	
<p>Οι εικόνες στο παρόν εγχειρίδιο οδηγιών είναι αριθμημένες 1, 2, 3, κ.ο.κ. Τα εξαρτήματα επισημαίνονται στις εικόνες με τα γράμματα Α, Β, C κ.ο.κ. Μια παραπομπή στο εξάρτημα C της εικόνας 2 εμφανίζεται στο κείμενο ως: "Βλ. εικ. 2.C" ή απλώς "(εικ. 2.C)".</p>	
1. ΓΕΝΙΚΑ	1
2. ΚΑΝΟΝΕΣ ΑΣΦΑΛΕΙΑΣ	2
3. ΓΝΩΡΙΜΙΑ ΜΕ ΤΟ ΜΗΧΑΝΗΜΑ	5
3.1 Περιγραφή μηχανήματος και προβλεπόμενη χρήση.....	5
3.2 Σήμανση ασφαλείας	5
3.3 Ετικέτα αναγνώρισης προϊόντος.....	6
3.4 Βασικά εξαρτήματα	6
4. ΣΥΝΑΡΜΟΛΟΓΗΣΗ.....	7
4.1 Εξαρτήματα για συναρμολόγηση	7
4.2 Τοποθέτηση των χειρολαβών	7
4.3 Επιλογή του συστήματος κοπής και της προστασίας.....	8
4.4 Συναρμολόγηση της προστασίας του συστήματος κοπής.....	8
4.5 Συναρμολόγηση/Αποσυναρμολόγηση του συστήματος κοπής.....	8
4.6 Συναρμολόγηση του σωλήνα μετάδοσης (μοντέλα με αποσπώμενο άξονα).....	10
5. ΧΕΙΡΙΣΤΗΡΙΑ ΕΛΕΓΧΟΥ	10
5.1 Διακόπτης εκκίνησης/σβήσιματος κινητήρα	10
5.2 Μοχλός γκαζιού.....	10
5.3 Μοχλός ασφαλείας γκαζιού.....	10
5.4 Λαβή χειροκίνητης εκκίνησης	10
5.5 Μοχλός τσοκ (Choke) (αν υπάρχει)	10
5.6 Μπουτόν συστήματος προπλήρωσης (Primer)	10
6. ΧΡΗΣΗ ΤΟΥ ΜΗΧΑΝΗΜΑΤΟΣ	10
6.1 Προκαταρκτικές ενέργειες	10
6.2 Έλεγχος ασφαλείας	11
6.3 Εκκίνηση.....	12
6.4 Εργασία.....	12
6.5 Συμβουλές για τη χρήση.....	13
6.6 Σβήσιμο.....	14
6.7 Μετά τη χρήση	14
7. ΤΑΚΤΙΚΗ ΣΥΝΤΗΡΗΣΗ	14
7.1 Γενικά.....	14
7.2 Καύσιμα και λιπαντικά	14
7.3 Ανεφοδιασμός καυσίμου.....	15
7.4 Χαρακτηριστικά λαδιού.....	15
7.5 Καθαρισμός του μηχανήματος και του κινητήρα	15
7.6 Παξιμόδια και βίδες στερέωσης	15
8. ΕΚΤΑΚΤΗ ΣΥΝΤΗΡΗΣΗ	15
8.1 Λίπανση γωνιακού συνδέσμου μετάδοσης..	15
8.2 Καθαρισμός του φίλτρου αέρα	16
8.3 Μπουζί	16
8.4 Συντήρηση του συστήματος κοπής	16
8.5 Τρόχισμα μαχαίριου κοπής νήματος	17
8.6 Ρύθμιση ρελαντί	17
8.7 Καρμπυρατέρ.....	17
9. ΑΠΟΘΗΚΕΥΣΗ.....	17
10. ΜΕΤΑΚΙΝΗΣΗ ΚΑΙ ΜΕΤΑΦΟΡΑ.....	17

Οι εικόνες είναι ενδεικτικές. Στην πραγματικότητα τα εξαρτήματα μπορεί να διαφέρουν από τα εικονιζόμενα.

1.2.2 Τίτλοι

Το εγχειρίδιο διαιρείται σε κεφάλαια και παραγράφους. Ο τίτλος της παραγράφου “2.1 Εκπαίδευση” είναι υπότιτλος του “2. Κανόνες ασφαλείας”. Οι αναφορές σε τίτλους ή παραγράφους εμφανίζονται με τη συντόμηση κεφ. ή παρ. και τον αντίστοιχο αριθμό. Παράδειγμα: “κεφ. 2” ή “παρ. 2.1”.

2. ΚΑΝΟΝΕΣ ΑΣΦΑΛΕΙΑΣ

2.1 ΕΚΠΑΙΔΕΥΣΗ

⚠ Εξοικειωθείτε με τους μοχλούς και τη χρήση του μηχανήματος. Μάθετε να σταματάτε γρήγορα το μηχάνημα. Η μη τήρηση των προειδοποιήσεων και των οδηγιών μπορεί να προκαλέσει πυρκαγιά ή/και σοβαρούς τραυματισμούς.

- Η ισχύουσα εθνική νομοθεσία μπορεί να περιορίσει τη χρήση του μηχανήματος.
- Μην επιτρέπετε να χειρίζονται το μηχάνημα παιδιά ή άτομα που δεν γνωρίζουν το χειρισμό του μηχανήματος. Η τοπική νομοθεσία μπορεί να ορίζει την ελάχιστη ηλικία του χειριστή.
- Μη χρησιμοποιείται ποτέ το μηχάνημα σε περίπτωση που ο χειριστής βρίσκεται σε κατάσταση κόπωσης ή αδιαθεσίας ή εάν έχει πάρει φάρμακα, ναρκωτικά ή ουσίες που μειώνουν τα αντανακλαστικά και την προσοχή του.
- Να θυμάστε ότι ο χειριστής ή ο χρήστης είναι υπεύθυνος για τα ατυχήματα και τα απρόοπτα που μπορεί να συμβούν σε άλλα άτομα ή στην ιδιοκτησία τους. Είναι ευθύνη του χειριστή η εκτίμηση των πιθανών κινδύνων του εδάφους, καθώς και η λήψη όλων των αναγκαίων μέτρων για την ασφάλεια, ιδιαίτερα σε επικλινή, ανώμαλα, ολισθηρά ή ασταθή εδάφη.
- Σε περίπτωση μεταπώλησης ή δανεισμού του μηχανήματος, βεβαιωθείτε ότι ο χρήστης έχει διαβάσει τις παρούσες οδηγίες χρήσης.

2.2 ΠΡΟΚΑΤΑΡΚΤΙΚΕΣ ΕΝΕΡΓΕΙΕΣ

Μέσα ατομικής προστασίας (ΜΑΠ)

- Χρησιμοποιείτε προστατευτική εφαρμοστή ενδυμασία με προστασίες κατά της κοπής, γάντια προστασίας από κραδασμούς,

κράνος, προστατευτικά γυαλιά, μάσκες κατά τη σκόνης, ωτοασπίδες και υποδήματα ασφαλείας με αντιολισθητικό πάτο.

- Μη χρησιμοποιείτε κασκόλ, ποδιές, μενταγιόν, βραχιόλια, μαιτισμό με αιωρούμενα μέρη, ή με κορδόνια και γραβάτες που κρέμονται ή είναι φαρδιά και μπορούν να μπλεχτούν στο μηχάνημα ή σε αντικείμενα και υλικά στο χώρο εργασίας.
- Δέστε κατάλληλα τα μακριά μαλλιά.

Ζώνη εργασίας / Μηχάνημα

- Ελέγξτε καλά όλο το χώρο εργασίας και αφαιρέστε οτιδήποτε θα μπορούσε να εκτοξευτεί από το μηχάνημα ή να καταστρέψει το σύστημα κοπής/ περιστρεφόμενα όργανα (πέτρινα, κλαδιά, σύρματα, κόκαλα, κλπ.).

Κινητήρες εσωτερικής καύσης: Καρμπουρατέρ

⚠ ΚΙΝΔΥΝΟΣ! Η βενζίνη είναι άκρωσ εύφλεκτη.

- Η βενζίνη και το μείγμα πρέπει να φυλάσσονται σε εγκεκριμένα μπιτόνια για καύσιμα, σε ασφαλή χώρο, μακριά από εστίες θερμότητας ή ελεύθερες φλόγες.
- Τα μπιτόνια πρέπει να φυλάσσονται μακριά από παιδιά.
- Καθαρίζετε τα μπιτόνια από υπολείμματα χλόης, φύλλων ή υπερβολικού γράσου
- Μην καπνίζετε κατά την προετοιμασία του μείγματος, κατά τον ανεφοδιασμό ή τη συμπλήρωση καυσίμου καθώς και κάθε φορά που χειρίζεστε τα καύσιμα.
- Συμπληρώνετε καύσιμο μόνο σε ανοιχτούς χώρους χρησιμοποιώντας χωνί.
- Αποφύγετε την εισπνοή αναθυμιάσεων του καυσίμου.
- Μην προσθέτετε καύσιμο ή αφαιρείτε την τάπα του ρεζερβουάρ όταν ο κινητήρας βρίσκεται σε λειτουργία ή είναι ζεστός.
- Ανοίξτε αργά την τάπα του δοχείου αφήνοντας να εκτονωθεί σταδιακά η εσωτερική πίεση.
- Μην πλησιάζετε φλόγες στο στόμιο του ρεζερβουάρ για να ελέγξετε το περιεχόμενο.
- Αν το καύσιμο ξεχειλίζει, μην βάλετε τον κινητήρα σε λειτουργία, αλλά απομακρύνετε το μηχάνημα από την περιοχή όπου χύθηκε το καύσιμο και αποφύγετε να δημιουργήσετε συνθήκες πυρκαγιάς, μέχρις ότου το καύσιμο εξατμιστεί τελείως και οι ατμοί του διασκορπιστούν.
- Τοποθετήστε και σφίξτε καλά τις τάπες του ρεζερβουάρ και του μπιτονιού καυσίμου.
- Καθαρίστε αμέσως κάθε ίχνος καυσίμου που χύθηκε στο μηχάνημα ή στο έδαφος.

- Μη βάζετε εμπρός το μηχανήμα στο χώρο όπου έγινε ο ανεφοδιασμός. Η εκκίνηση του κινητήρα πρέπει να γίνει σε απόσταση τουλάχιστον 3 μέτρων από το σημείο του ανεφοδιασμού καυσίμων.
- Αποφύγετε την επαφή του καυσίμου με ρούχα και, σε αυτήν την περίπτωση, αλλάξτε ρούχα πριν βάλετε εμπρός τον κινητήρα.

2.3 ΚΑΤΑ ΤΗ ΧΡΗΣΗ

Ζώνη εργασίας

- Μη βάζετε σε λειτουργία τον κινητήρα σε κλειστούς χώρους, όπου μπορούν να συγκεντρωθούν επικίνδυνα καυσαέρια μονοξειδίου του άνθρακα. Η εκκίνηση του κινητήρα πρέπει να γίνεται σε ανοιχτό ή καλά αεριζόμενο χώρο. Να θυμάστε πάντα ότι τα καυσαέρια είναι δηλητηριώδη.
- Κατά την εκκίνηση του μηχανήματος μην κατευθύνετε την εξάτμιση και τα καυσαέρια προς εύφλεκτα υλικά.
- Μη χρησιμοποιείτε το μηχανήμα σε χώρους με κίνδυνο έκρηξης, με εύφλεκτα υγρά, αέρια ή σκόνη. Από τις ηλεκτρικές επαφές ή τις μηχανικές τριβές μπορούν να σχηματιστούν σπινθήρες που μπορεί να προκαλέσουν ανάφλεξη της σκόνης ή των αναθυμιάσεων.
- Εργάζεστε μόνο στο φως της ημέρας ή με καλό τεχνητό φωτισμό και σε κατάσταση άρτιας ορατότητας.
- Απομακρύνετε άτομα, παιδιά και ζώα από την περιοχή εργασίας. Τα παιδιά πρέπει να επιβλέπονται από ενήλικο άτομο.
- Βεβαιωθείτε ότι δεν βρίσκεται κανείς σε απόσταση τουλάχιστον 15 μέτρων από την ακτίνα δράσης του μηχανήματος ή 30 μέτρων για τις πιο δύσκολες κοπές.
- Αποφύγετε όσο είναι δυνατόν την εργασία σε βρεγμένο και ολισθηρό έδαφος ή σε πολύ απότομα και απόκρημα εδάφη που δεν εξασφαλίζουν τη σταθερότητα του χειριστή κατά τη διάρκεια της εργασίας.
- Αποφεύγετε τις ανωμαλίες του εδάφους (προσεχτές, βαθουλώματα), προσέχετε ιδιαίτερα τα επικλινή εδάφη, τους κρυφούς κινδύνους και ενδεχόμενα εμπόδια που θα μπορούσαν να μειώσουν την ορατότητα.
- Δώστε πολύ προσοχή κοντά σε κρημνούς, ορύγματα ή τάφρους.
- Εργάζεστε εγκάρσια της κλίσης του εδάφους και ποτέ προς την άνοδο/κάθοδο, προσέχοντας πολύ στις αλλαγές κατεύθυνσης, προσέχοντας να μη χάσετε την ισορροπία σας και παραμένοντας πάντα πίσω από το σύστημα κοπής.
- Προσοχή στην κίνηση των οχημάτων όταν χρησιμοποιείτε το μηχανήμα κοντά στο δρόμο.

Συμπεριφορές

- Κατά τη διάρκεια της εργασίας, πρέπει να κρατάτε πάντα σταθερά το μηχανήμα με τα δύο χέρια, με τον κινητήρα στη δεξιά πλευρά του σώματος και το σύστημα κοπής κάτω από το ύψος της μέσης.
- Η θέση του σώματος πρέπει να είναι σταθερή και ισοροπημένη και να εργάζεστε με σύνεση.
- Κατά τη χρήση δεν πρέπει να τρέχετε, αλλά να βαδίζετε.
- Έχετε πάντα το μηχανήμα αναρτημένο στη εξάρτηση όταν εργάζεστε.
- Διατηρείτε πάντα χέρια και πόδια μακριά από το σύστημα κοπής, τόσο κατά την εκκίνηση του κινητήρα όσο και κατά τη χρήση του μηχανήματος.
- Προσοχή: το εργαλείο κοπής συνεχίζει να περιστρέφεται για λίγα δευτερόλεπτα ακόμα και μετά την αποσύμπλεξη ή μετά το σβήσιμο του κινητήρα.
- Αποφύγετε τον εκσφενδονισμό υλικών από το σύστημα κοπής.
- Προσέξτε να μην χτυπήσετε βίαια το σύστημα κοπής πάνω σε ξένα σώματα/εμπόδια. Αν το σύστημα κοπής συναντήσει ένα εμπόδιο/αντικείμενο μπορεί να προκληθεί αναπήδηση (kickback). Αυτή η επαφή μπορεί να προκαλέσει ελαφνικά μια αντίστροφη αντίδραση, σπρώχνοντας το σύστημα κοπής προς τα επάνω και προς τον χειριστή. Η αναπήδηση μπορεί να προκαλέσει απώλεια ελέγχου του μηχανήματος, με πιθανές πολύ σοβαρές συνέπειες. Για να αποφύγετε το κλότσημα πρέπει να λάβετε τα παρακάτω μέτρα προφύλαξης:
 - Κρατάτε γερά το μηχανήμα και με τα δυο χέρια και θέσατε το σώμα και τα χέρια σας σε μια θέση που θα σας επιτρέψει να αντέξετε το χτύπημα αναπήδησης.
 - Μην εκτείνετε τα χέρια πολύ ψηλά και μην κόβετε πάνω από το ύψος της μέσης.
 - Χρησιμοποιείτε μόνο συστήματα κοπής που είναι εγκεκριμένα από τον κατασκευαστή.
 - Ακολουθήστε τις σχετικές οδηγίες του κατασκευαστή σχετικά με τη συντήρηση του συστήματος κοπής.
- Δώστε προσοχή ώστε να προστατευτείτε από τραυματισμούς που προέρχονται από οποιοδήποτε σύστημα για την κοπή του νήματος.
- Προσοχή: το εργαλείο κοπής συνεχίζει να περιστρέφεται ακόμα και μετά την απενεργοποίηση του κινητήρα.
- Μην αγγίζετε τα σημεία του κινητήρα που θερμαίνονται κατά τη χρήση. Κίνδυνος εγκαυμάτων.
- Για να αποφύγετε τον κίνδυνο πυρκαγιάς, μην αφήνετε το μηχανήμα με τον

κινητήρα ζεστό ανάμεσα σε φύλλα, ξερά χόρτα ή άλλο εύφλεκτο υλικό.

- **⚠** Σε περίπτωση θραύσης ή ατυχημάτων κατά τη διάρκεια της εργασίας, σταματήστε άμεσα τον κινητήρα και απομακρύνετε το μηχάνημα με τρόπο που να μην προκαλέσει άλλα ατυχήματα. Σε περίπτωση ατυχημάτων με τραυματισμούς, εφαρμόστε άμεσα τις καταλληλότερες διαδικασίες πρώτων βοηθειών για την περίπτωση και επικοινωνήστε με ένα νοσοκομείο για την κατάλληλη θεραπεία. Αφαιρέστε σχολαστικά ενδεχόμενα θραύσματα που μπορεί να προκαλέσουν ζημιές ή τραυματισμούς σε ανθρώπους ή ζώα, εάν μείνουν χωρίς επιτήρηση.
- **⚠** Το επίπεδο θορύβου και κραδασμών που αναγράφεται στις παρούσες οδηγίες, είναι οι μέγιστες τιμές χρήσης του μηχανήματος. Η χρήση μη ισορροπημένου εργαλείου κοπής, η υπερβολική ταχύτητα κίνησης και η απουσία συντήρησης συμβάλλουν σημαντικά στις εκπομπές θορύβου και στη δημιουργία κραδασμών. Κατά συνέπεια, είναι αναγκαίο να ληφθούν προληπτικά μέτρα για την εξάλειψη των πιθανών ζημιών λόγω της υψηλής στάθμης θορύβου και των κραδασμών. Φροντίστε για τη συντήρηση του μηχανήματος και φοράτε ωτοασπίδες, κάνοντας διαλείμματα κατά τη διάρκεια της εργασίας.
- **⚠** Η παρατεταμένη έκθεση στους κραδασμούς μπορεί να προκαλέσει βλάβες και νευροαγγειακές διαταραχές (γνωστές και ως "φαινόμενο του Raynaud") ιδίως σε όσους υποφέρουν από διαταραχές του κυκλοφοριακού. Τα συμπτώματα μπορεί να αφορούν τα χέρια, τους καρπούς ή τα δάχτυλα και εκδηλώνονται με απώλεια ευαισθησίας, μούδιασμα, κνησμό, πόνο, αποχρωματισμό ή δομικές μεταβολές του δέρματος. Τα συμπτώματα αυτά μπορεί να ενταθούν από τις χαμηλές θερμοκρασίες περιβάλλοντος ή/και το υπερβολικό σφίξιμο των χεριών στις χειρολαβές. Μόλις εμφανιστούν τα συμπτώματα πρέπει να μειώσετε τους χρόνους χρήσης του μηχανήματος και να ζητήσετε ιατρική συμβουλή.

Περιορισμοί χρήσης

- Το μηχάνημα δεν πρέπει να χρησιμοποιείται από άτομα που δεν είναι σε θέση να το κρατήσουν σταθερό με τα δύο χέρια ή/και να παραμείνουν όρθια σε σταθερή ισορροπία κατά τη διάρκεια της εργασίας.

- Μη χρησιμοποιείτε ποτέ το μηχάνημα με φθαρμένες, ελαττωματικές ή λάθος τοποθετημένες προστασίες.
- Μην αλλάζετε τις ρυθμίσεις του κινητήρα και μην ανεβάζετε πολύ υψηλές στροφές. Η λειτουργία του κινητήρα με πολύ υψηλό αριθμό στροφών, αυξάνει τον κίνδυνο τραυματισμού.
- Μην υποβάλετε το μηχάνημα σε υπερβολική καταπόνηση και μη χρησιμοποιείτε μικρά μηχανήματα για βαριές εργασίες. Η χρήση κατάλληλου μηχανήματος μειώνει τους κινδύνους και βελτώνει την ποιότητα της εργασίας.

2.4 ΣΥΝΤΗΡΗΣΗ, ΑΠΟΘΗΚΕΥΣΗ ΚΑΙ ΜΕΤΑΦΟΡΑ

Η τακτική συντήρηση και η σωστή αποθήκευση προστατεύουν την ασφάλεια του μηχανήματος και τις επιδόσεις του.

⚠ Μη χρησιμοποιείτε ποτέ το μηχάνημα με φθαρμένα ή ελαττωματικά εξαρτήματα. Τα ελαττωματικά εξαρτήματα πρέπει να αντικαθίστανται και όχι να επισκευάζονται. Χρησιμοποιείτε μόνο γνήσια ανταλλακτικά: η χρήση μη γνήσιων ανταλλακτικών ή/και η λανθασμένη τοποθέτησή τους μπορεί να επηρεάσει την ασφάλεια του μηχανήματος, να προκαλέσει πυρκαγιές ή τραυματισμούς και απαλλάσσει τον κατασκευαστή από κάθε υποχρέωση ή ευθύνη.

Συντήρηση

- Για να μειώσετε τον κίνδυνο πυρκαγιάς, ελέγχετε τακτικά για διαρροές λαδιού ή/και καυσίμου.
- Κατά τις διαδικασίες ρύθμισης του μηχανήματος, δώστε προσοχή για την αποφυγή παγίδευσης των δακτύλων ανάμεσα στο σύστημα κοπής και τα σταθερά μέρη του μηχανήματος.

Αποθήκευση

- Μη φυλάσσετε το μηχάνημα με καύσιμο στο ρεζερβουάρ σε κλειστούς χώρους όπου οι αναθυμιάσεις του καυσίμου μπορεί να εκτεθούν σε φλόγες, σπινθήρες ή σε πηγή θερμότητας.
- Για τη μείωση του κινδύνου πυρκαγιάς, μην αφήνετε τα γεμάτα με υλικά δοχεία σε εσωτερικούς χώρους.

2.5 ΠΡΟΣΤΑΣΙΑ ΤΟΥ ΠΕΡΙΒΑΛΛΟΝΤΟΣ

Η προστασία του περιβάλλοντος πρέπει να αποτελεί μια σημαντική και πρωταρχική πλευρά στη χρήση του μηχανήματος, προς

όφελος της πολιτισμένης συμβίωσης και του περιβάλλοντος στο οποίο ζούμε.

- Αποφύγετε την πρόκληση ενοχλήσεων στους γείτονες. Χρησιμοποιείτε το μηχάνημα μόνο σε λογικά ωράρια (όχι νωρίς το πρωί ή αργά το βράδυ όπου μπορεί να ενοχλήσετε).
- Τηρείτε αυστηρά την τοπική νομοθεσία για τη διάθεση υλικών συσκευασίας, λαδιών, καυσίμου, φίλτρων, ελαττωματικών εξαρτημάτων και οποιουδήποτε στοιχείου μπορεί να μολύνει το περιβάλλον. Αυτά τα απορρίμματα δεν πρέπει να διατίθενται με τα οικιακά απορρίμματα, αλλά πρέπει να συγκεντρώνονται χωριστά και να παραδίδονται στα ειδικά κέντρα συλλογής, που θα φροντίσουν για την ανακύκλωση των υλικών.
- Τηρείτε αυστηρά την τοπική νομοθεσία για τη διάθεση των υλικών προς απόρριψη.
- Εάν αποφασίσετε να μην ξαναχρησιμοποιήσετε το μηχάνημα, μην το εγκαταλείπετε στο περιβάλλον, αλλά απευθυνθείτε σε εξουσιοδοτημένο κέντρο περισυλλογής σύμφωνα με την ισχύουσα νομοθεσία.

3. ΓΝΩΡΙΜΙΑ ΜΕ ΤΟ ΜΗΧΑΝΗΜΑ

3.1 ΠΕΡΙΓΡΑΦΗ ΜΗΧΑΝΗΜΑΤΟΣ ΚΑΙ ΠΡΟΒΛΕΠΟΜΕΝΗ ΧΡΗΣΗ

Αυτό το μηχάνημα είναι ένα εργαλείο κηπουρικής και συγκεκριμένα ένα φορητό θαμνοκοπτικό/κόφτης άκρων με κινητήρα εσωτερικής καύσης για ερασιτεχνική χρήση.

Το μηχάνημα αποτελείται ουσιαστικά από έναν κινητήρα ο οποίος, διαμέσου ενός άξονα μετάδοσης που περιβάλλεται σε ένα σωλήνα και μιας γωνιακής μετάδοσης, ενεργοποιεί ένα σύστημα κοπής που είναι διαμορφωμένο για διάφορες λειτουργίες.

Ο χειριστής είναι σε θέση να κρατήσει το μηχάνημα με τη βοήθεια μιας εξάρτυσης και μπορεί να ενεργοποιήσει τα κύρια χειριστήρια διατηρώντας πάντα μια ασφαλή απόσταση από το σύστημα κοπής.

3.1.1 Προβλεπόμενη χρήση

Αυτό το μηχάνημα έχει σχεδιαστεί και κατασκευαστεί για:

- την κοπή χόρτων και φυτών χωρίς ξυλώδη κορμό, με ένα νήμα νάλιον μέσα σε μια κεφαλή νήματος,

- την κοπή ψηλών χόρτων, θάμνων, μικρών κλαδιών και θάμνων με ξυλώδη κορμό διαμέτρου έως 2 cm, με μεταλλικούς ή πλαστικούς δίσκους,
- την κοπή των ξύλινων τμημάτων και την κοπή των δέντρων μικρών διαστάσεων (μόνο με πριονωτή λεπίδα, αν επιτρέπεται),
- χρήση από ένα μόνο χειριστή.

3.1.2 Ακατάλληλη χρήση

Οποιαδήποτε άλλη χρήση από τις αναφερόμενες μπορεί να είναι επικίνδυνη και να προξενήσει βλάβες ή/και τραυματισμούς.

Ως ακατάλληλη χρήση (ενδεικτικά και όχι περιοριστικά) εννοείται:

- η χρήση του μηχανήματος για σκούπισμα,
- το κλάδεμα θάμνων ή άλλες εργασίες κατά τις οποίες το σύστημα κοπής δεν χρησιμοποιείται στο επίπεδο του εδάφους,
- το κλάδεμα δέντρων,
- η χρήση του μηχανήματος με το σύστημα κοπής πάνω από το ύψος της μέσης του χειριστή,
- η χρήση του μηχανήματος για την κοπή υλικών μη φυτικής προέλευσης,
- χρήση συστημάτων κοπής διαφορετικών από εκείνα που αναφέρονται στον πίνακα “Τεχνικά χαρακτηριστικά”. Κίνδυνος σοβαρού τραυματισμού;
- η χρήση του μηχανήματος από περισσότερα άτομα ταυτοχρόνως.

ΣΗΜΑΝΤΙΚΟ *Η ακατάλληλη χρήση του μηχανήματος έχει ως αποτέλεσμα την ακύρωση της εγγύησης και της ευθύνης του κατασκευαστή, καθιστώντας υπεύθυνο το χρήστη για τις υποχρεώσεις που προκύπτουν από ζημιές ή τραυματισμό του χρήστη ή τρίτων.*

3.2 ΣΗΜΑΝΣΗ ΑΣΦΑΛΕΙΑΣ

Στο μηχάνημα εμφανίζονται διάφορα σύμβολα (Εικ. 2). Σκοπός τους είναι να υπενθυμίζουν στο χειριστή τη συμπεριφορά που πρέπει να τηρεί για την προσεκτική και ασφαλή χρήση του.

Σημασία των συμβόλων:



ΠΡΟΣΟΧΗ! ΚΙΝΔΥΝΟΣ! Αυτό το μηχάνημα, εάν δεν χρησιμοποιείται σωστά, μπορεί να είναι επικίνδυνο για εσάς και για τους άλλους.



ΠΡΟΣΟΧΗ! Πριν χρησιμοποιήσετε το μηχάνημα διαβάστε το εγχειρίδιο οδηγιών.



Ο χειριστής αυτού του μηχανήματος μπορεί να εκτεθεί σε στάθμη θορύβου ίση ή μεγαλύτερη από 85 dB (A), εάν το χρησιμοποιεί υπό φυσιολογικές συνθήκες για συνεχή καθημερινή χρήση. Χρησιμοποιείτε προστατευτικά ακοής, γυαλιά και κράνος.



Χρησιμοποιείτε προστατευτικά γάντια και παπούτσια!



ΚΙΝΔΥΝΟΣ ΕΚΣΦΕΝΔΟΝΙΣΜΟΥ!

Απομακρύνετε ανθρώπους ή ζώα σε ακτίνα τουλάχιστον 15 m κατά τη χρήση του μηχανήματος!



Μέγιστη ταχύτητα συστήματος κοπής.



Μη χρησιμοποιείτε κυκλικούς πριονωτούς δίσκους. **Κίνδυνος: Η χρήση κυκλικών πριονωτών δίσκων σε μοντέλα που δεν το προβλέπουν, εκθέτει το χρήστη σε κίνδυνο πολύ σοβαρού ή ακόμη και θανάσιμου τραυματισμού.**



ΠΡΟΣΟΧΗ! Η βενζίνη είναι εύφλεκτη. Αφήστε τον κινητήρα να κρυώσει τουλάχιστον επί 2 λεπτά πριν τον ανεφοδιασμό.



Προσοχή στην ώθηση του δίσκου.



ΠΡΟΣΟΧΗ! - Κρατηθείτε σε απόσταση από τις θερμές επιφάνειες.

ΣΗΜΑΝΤΙΚΟ Οι κατεστραμμένες ή δυσανάγνωστες αυτοκόλλητες ετικέτες πρέπει να αντικαθίστανται. Ζητήστε τις νέες ετικέτες από το εξουσιοδοτημένο Σέρβις.

3.3 ΕΤΙΚΕΤΑ ΑΝΑΓΝΩΡΙΣΗΣ ΠΡΟΪΟΝΤΟΣ

Η ετικέτα αναγνώρισης προϊόντος φέρει τα ακόλουθα στοιχεία (Εικ. 1):

1. Στάθμη ηχητικής ισχύος
2. Σήμα συμμόρφωσης
3. Μήνας / Έτος κατασκευής
4. Τύπος μηχανήματος
5. Αριθμός σειράς
6. Όνομα και διεύθυνση του Κατασκευαστή
7. Κωδικός προϊόντος

Αντιγράψτε τα στοιχεία αναγνώρισης του μηχανήματος στον ειδικό χώρο της ετικέτας, στο πίσω μέρος του εξωφύλλου.

ΣΗΜΑΝΤΙΚΟ Χρησιμοποιείτε τα στοιχεία αναγνώρισης που αναγράφονται στην ετικέτα αναγνώρισης προϊόντος κάθε φορά που απευθύνεστε στο εξουσιοδοτημένο Σέρβις.

ΣΗΜΑΝΤΙΚΟ Το παράδειγμα της δήλωσης συμμόρφωσης βρίσκεται στις τελευταίες σελίδες του εγχειριδίου.

3.4 ΒΑΣΙΚΑ ΕΞΑΡΤΗΜΑΤΑ

Το μηχάνημα αποτελείται από τα ακόλουθα βασικά εξαρτήματα, στα οποία αντιστοιχούν οι παρακάτω λειτουργίες (Εικ. 1):

- Κινητήρας:** δίνει κίνηση στο σύστημα κοπής μέσω του σωλήνα μετάδοσης και της γωνιακής μετάδοσης.
- Σωλήνας μετάδοσης:** στο εσωτερικό του είναι τοποθετημένος ένας άξονας μετάδοσης του οποίου η λειτουργία είναι να μεταδώσει τον περιστρεφόμενο κινητήρα στο γωνιακό σύνδεσμο μετάδοσης.
- Γωνιακός σύνδεσμος μετάδοσης:** τελικό τμήμα του σωλήνα μετάδοσης που μεταδίδει την κίνηση στο σύστημα κοπής.
- Συσκευή κοπής:** είναι το προϋπάρχον εξάρτημα για την κοπή φυτών.
 1. **Κεφαλή κοπής:** σύστημα κοπής με νάιλον νήμα.
 2. **Δίσκος 3 σημείων, 4 σημείων και 8 σημείων:** σύστημα κοπής με μεταλλικό δίσκο.

3. Πριονωτή λεπίδα (αν επιτρέπεται): Σύστημα κοπής με κυκλικό μεταλλικό δίσκο με κοφτερά δόντια.

- Προστασία του συστήματος κοπής:** είναι μια προστασία ασφαλείας και εμποδίζει τυχόν αντικείμενα που έχει

- περισυλλέξει το σύστημα κοπής να εκτοξευθούν μακριά από το μηχάνημα.
- F. Μπροστινή χειρολαβή:** έχει ημικυκλικό σχήμα, επιτρέπει το χειρισμό του μηχανήματος και έχει τοποθετημένο τον προφυλακτήρα κνήμης.
- G. Πίσω χειρολαβή:** επιτρέπει το χειρισμό του μηχανήματος και έχει τα κύρια χειριστήρια εκκίνησης/απενεργοποίησης/γκαζιού.
- H. Προφυλακτήρας κνήμης:** είναι μια προστασία ασφαλείας και εμποδίζει την ακούσια επαφή με το σύστημα κοπής κατά τη χρήση.
- I. Τιμόνι:** χειρολαβή σε σχήμα “κεράτων” που βρίσκεται εγκάρσια στον άξονα και ασυμμετρικά σε σχέση με αυτόν. Επιτρέπει το χειρισμό του μηχανήματος και έχει στη δεξιά πλευρά τα κύρια χειριστήρια εκκίνησης/απενεργοποίησης/γκαζιού.
- J. Σημείο σύνδεσης (εξάρτυσης):** όπου συνδέεται η εξάρτυση στο μηχάνημα.
- K. Εξάρτυση:** ενδυμασία που αποτελείται από υφασμάτινες ζώνες οι οποίες, περνώντας πάνω από τις πλάτες, βοηθούν στην υποστήριξη του μηχανήματος κατά την εργασία.
1. μονός μίαντας
 2. διπλός μίαντας
- L. Προστασία λάμας** (για τη μεταφορά και μετακίνηση της μηχανής): προστατεύεται από ακούσιες επαφές με τις συσκευές κοπής που μπορεί να προκαλέσουν σοβαρές κακώσεις.

4. ΣΥΝΑΡΜΟΛΟΓΗΣΗ

ΣΗΜΑΝΤΙΚΟ Οι κανόνες ασφαλείας που πρέπει να ακολουθηθούν περιγράφονται στο κεφ. 2. Τηρείτε αυστηρά τις οδηγίες αυτές για να αποφύγετε σοβαρούς κινδύνους.

Για λόγους αποθήκευσης και μεταφοράς, μερικά εξαρτήματα του μηχανήματος δεν συναρμολογούνται απευθείας στο εργοστάσιο, αλλά πρέπει να τοποθετηθούν μετά την αφαίρεση της συσκευασίας, ακολουθώντας τις παρακάτω οδηγίες.

⚠ Η αποσυσκευασία και η ολοκλήρωση της συναρμολόγησης πρέπει να γίνονται πάνω σε επίπεδη και σταθερή επιφάνεια με επαρκή χώρο για τη μετακίνηση του μηχανήματος και των υλικών συσκευασίας, χρησιμοποιώντας πάντα τα κατάλληλα εργαλεία. Μην χρησιμοποιείτε το μηχάνημα πριν ολοκληρώσετε τις διαδικασίες που προβλέπει το κεφάλαιο “ΣΥΝΑΡΜΟΛΟΓΗΣΗ”.

4.1 ΕΞΑΡΤΗΜΑΤΑ ΓΙΑ ΣΥΝΑΡΜΟΛΟΓΗΣΗ

Η συσκευασία περιέχει τα εξαρτήματα για τη συναρμολόγηση.

4.1.1 Αποσυσκευασία

1. Ανοίξτε τη συσκευασία προσεκτικά για να μη χαθούν εξαρτήματα
2. Συμβουλευθείτε το φυλλάδιο στο εσωτερικό της συσκευασίας και τις παρούσες οδηγίες χρήσης.
3. Βγάλτε από το κιβώτιο όλα τα μη συναρμολογημένα εξαρτήματα.
4. Βγάλτε το θαμνοκοπτικό από το κιβώτιο.
5. Διαθέστε το κιβώτιο και τα υλικά συσκευασίας σύμφωνα με την ισχύουσα νομοθεσία.

4.2 ΤΟΠΟΘΕΤΗΣΗ ΤΩΝ ΧΕΙΡΟΛΑΒΩΝ

4.2.1 Τοποθέτηση της εμπρός χειρολαβής

1. Τοποθετήστε το κάλυμμα (Εικ. 3.A) εισάγοντας το πινιόμετρο (Εικ. 3.A.1) σε μια από τις προβλεπόμενες τρύπες πάνω στο σωλήνα μετάδοσης.
2. Τοποθετήστε την προβλεπόμενη πίσω χειρολαβή του προφυλακτήρα κνήμης (Εικ. 3.B) μέσω των βιδών (Εικ. 3.C), δίνοντας προσοχή να διατηρήσετε στη θέση τους τα δύο αντικραδασμικά (Εικ. 3.D)
3. Σφίξτε καλά τις βίδες (Εικ. 3.C).

4.2.2 Τοποθέτηση του τιμονιού

1. Ξεβιδώστε το κεντρικό πόμολο (Εικ. 4.A) και αφαιρέστε το κάλυμμα (Εικ. 4.B).
2. Εισάγετε το τιμόνι (Εικ. 4.C) Προσέχοντας/προσέχοντας τα χειριστήρια να είναι στα δεξιά.
3. Προσανατολίστε το τιμόνι στην πιο άνετη θέση εργασίας και ασφαλίστε το κάλυμμα (Εικ. 4.B) και το πόμολο (Εικ. 4.A).
4. Στερεώστε την ντίξα των χειριστηρίων (Εικ. 4.D) στο κατάλληλο στήριγμα καλωδίου (Εικ. 4.E).

ΣΗΜΕΙΩΣΗ Λασκάροντας το πόμολο (Εικ. 4.A) είναι δυνατή η περιστροφή του τιμονιού για την μείωση του όγκου κατά την αποθήκευση.

4.3 ΕΠΙΛΟΓΗ ΤΟΥ ΣΥΣΤΗΜΑΤΟΣ ΚΟΠΗΣ ΚΑΙ ΤΗΣ ΠΡΟΣΤΑΣΙΑΣ

 Σε κάθε σύστημα κοπής θα πρέπει να συνδυάζεται η ειδική προστασία, όπως αναφέρεται στον πίνακα Τεχνικά Χαρακτηριστικά.

Επιλέξτε το καταλληλότερο σύστημα κοπής για την εργασία, σύμφωνα με τις ακόλουθες γενικές οδηγίες:

- η κεφαλή νήματος μπορεί να κόψει ψηλά χόρτα και μη ξυλωδη φυτά κοντά σε περιφράξεις, τοίχους, θεμέλια, πεζοδρόμια, γύρω από δέντρα κλπ. ή να καθαρίσει εντελώς μια περιορισμένη ζώνη του κήπου,
- οι δίσκοι 3 δοντιών, 4 δοντιών και 8 δοντιών είναι κατάλληλοι για την κοπή κλαδιών και μικρών θάμνων διαμέτρου έως 2 cm,
- η **πριονωτή λεπίδα (αν επιτραπεί)** επιτρέπει την κοπή των ξύλινων τμημάτων και την κοπή των δέντρων μικρών διαστάσεων.

ΣΗΜΑΝΤΙΚΟ Κάθε φορά που πρέπει να αλλάξετε το σύστημα κοπής, αποσυναρμολογήστε όλα τα εξαρτήματα του συστήματος.

4.4 ΣΥΝΑΡΜΟΛΟΓΗΣΗ ΤΗΣ ΠΡΟΣΤΑΣΙΑΣ ΤΟΥ ΣΥΣΤΗΜΑΤΟΣ ΚΟΠΗΣ

 Φοράτε προστατευτικά γάντια.

4.4.1 Συναρμολόγηση της προστασίας του συστήματος κοπής (κεφαλή νήματος, δίσκος 3 δοντιών, 4 δοντιών και 8 δοντιών)

ΣΗΜΑΝΤΙΚΟ Κάθε φορά που χρησιμοποιείτε αυτή την προστασία βεβαιωθείτε ότι η πλάκα του σωλήνα μετάδοσης (Εικ. 5.B, Εικ. 5.E) είναι τοποθετημένη.

1. Ξεβιδώστε τις βίδες (Εικ. 5.A).
2. Τοποθετήστε το προστατευτικό (Εικ. 5.C) σε αντιστοιχία με τις οπές της πλάκας (Εικ. 5.B) του σωλήνα μετάδοσης (Εικ. 5.D).
3. Στερεώστε το προστατευτικό (Εικ. 5.C) σφίγγοντας καλά τις βίδες (Εικ. 5.A).

ΣΗΜΕΙΩΣΗ Πάνω στο προστατευτικό της συσκευής κοπής (Εικ. 1.E) υπάρχει το ακόλουθο σύμβολο:

 Υποδεικνύει τη φορά περιστροφής του συστήματος κοπής.

4.4.2 Συναρμολόγηση της προστασίας του συστήματος κοπής (πριονωτός δίσκος, αν επιτρέπεται)

 Αυτή η προστασία θα πρέπει να χρησιμοποιηθεί για άλλα συστήματα κοπής.

1. Αφαιρέστε τα προστατευτικά που τυχόν χρησιμοποιήσατε για τις άλλες συσκευές κοπής.
2. Τοποθετήστε το προστατευτικό (Εικ. 6.B) σε αντιστοιχία με τις οπές της πλάκας (Εικ. 6.A).
3. Στερεώστε το προστατευτικό (Εικ. 6.B) σφίγγοντας καλά τις βίδες (Εικ. 6.C).

4.5 ΣΥΝΑΡΜΟΛΟΓΗΣΗ/ ΑΠΟΣΥΝΑΡΜΟΛΟΓΗΣΗ ΤΟΥ ΣΥΣΤΗΜΑΤΟΣ ΚΟΠΗΣ

 Φοράτε προστατευτικά γάντια.

4.5.1 Συναρμολόγηση της κεφαλής νήματος

- 1.a **Τύπος I:** Με τον αποστάτη (Εικ. 7.A.1) σωστά βαλμένο πάνω στον άξονα, τοποθετήστε τον εσωτερικό κρίκο (Εικ. 7.A) και τον εξωτερικό δακτύλιο (Εικ. 7.D) κατά την φορά που υποδεικνύεται διασφαλίζοντας ότι οι εγκοπές βρίσκονται σε σύζευξη τέλεια με εκείνες της γωνιακής επιστροφής (Εικ. 7.B).
- 1.b **Τύπος II:** Με τον αποστάτη (Εικ. 8.A.1) σωστά βαλμένο πάνω στον άξονα, τοποθετήστε τον εσωτερικό κρίκο (Εικ. 8.A) κατά την φορά που υποδεικνύεται διασφαλίζοντας ότι οι εγκοπές βρίσκονται σε σύζευξη τέλεια με εκείνες της γωνιακής επιστροφής (Εικ. 8.B).
2. Εισάγετε το κλειδί που παρέχεται (Εικ. 7.C, Εικ. 8.C) στην κατάλληλη οπή του εσωτερικού κρίκου (Εικ. 7.A, Εικ. 8.A) και περιστρέψτε χειροκίνητα τον εσωτερικό

- κρίκο γυρνώντας το κλειδί (Εικ. 7.C, Εικ. 8.C) μέχρι να εμπλακεί στην οπή της γωνιακής μετάδοσης (Εικ. 7.B, Εικ. 8.B), μπλοκάρωντας την περιστροφή.
3. Τοποθετήστε την κεφαλή νήματος (Εικ. 7.H, Εικ. 8.H) βιδώνοντάς την αριστερόστροφα.
 4. Αφαιρέστε το κλειδί (Εικ. 7.C, Εικ. 8.C) για να ολοκληρωθεί η περιστροφή.

Προσαρμογή της προστασίας του συστήματος κοπής:

5. Συναρμολογήστε την πρόσθετη προστασία (Εικ. 7.E, Εικ. 8.E) εισάγοντας τα άγκιστρα στις αντίστοιχες υποδοχές της προστασίας του συστήματος κοπής (Εικ. 7.F, Εικ. 8.F) και πατώντας μέχρι να ασφαλιστεί, συνεπώς στερεώστε την μέσω των βιδών (Εικ. 7.G, Εικ. 8.G).

ΣΗΜΑΝΤΙΚΟ Όταν χρησιμοποιείτε την κεφαλή νήματος, πρέπει να είναι πάντοτε τοποθετημένη η πρόσθετη προστασία (Εικ. 7.E, Εικ. 8.E), με μαχαίρι κοπής νήματος (Εικ. 25.A).

4.5.2 Αποσυναρμολόγηση της κεφαλής νήματος

1. Εισάγετε το κλειδί που παρέχεται (Εικ. 7.C, Εικ. 8.C) στην κατάλληλη οπή του εσωτερικού κρίκου (Εικ. 7.A, Εικ. 8.A) και περιστρέψτε χειροκίνητα τον εσωτερικό κρίκο γυρνώντας το κλειδί (Εικ. 7.C, Εικ. 8.C) μέχρι να εμπλακεί στην οπή της γωνιακής μετάδοσης (Εικ. 7.B, Εικ. 8.B), μπλοκάρωντας την περιστροφή.
2. Τοποθετήστε την κεφαλή νήματος (Εικ. 7.H, Εικ. 8.H) ξεβιδώνοντας δεξιόστροφα, προσέχοντας να μην αφαιρέσετε τον αποστάτη (Εικ. 7.A.1, Εικ. 8.A.1) από τον άξονα.

4.5.3 Τοποθέτηση δίσκου 3 δοντιών, 4 δοντιών και 8 δοντιών και πριονωτού δίσκου (αν επιτρέπεται)

 **Τοποθετήστε την προστασία στο δίσκο.**

1. Με τον αποστάτη (Εικ. 9.A.1, Εικ. 10.A.1) σωστά βαλμένο πάνω στον άξονα, τοποθετήστε τον εσωτερικό κρίκο (Εικ. 9.A, Εικ. 10.A) κατά την φορά που υποδεικνύεται, διασφαλίζοντας

ότι οι εγκοπές βρίσκονται σε σύζευξη τέλεια με εκείνες της γωνιακής επιστροφής (Εικ. 9.B, Εικ. 10.B).

2. Συναρμολογήστε το δίσκο (Εικ. 9.C, Εικ. 10.C) και τον εξωτερικό κρίκο (Εικ. 9.D, Εικ. 10.D) με το επίπεδο μέρος να κοιτά προς το δίσκο.
3. Εισάγετε το κλειδί που παρέχεται (Εικ. 9.E, Εικ. 10.E) στην κατάλληλη οπή, περιστρέψτε με το χέρι το δίσκο (Εικ. 9.C, Εικ. 10.C) και στρέψτε τον κρίκο (Εικ. 9.E, Εικ. 10.E) μέχρι να εμπλακεί στην οπή της γωνιακής μετάδοσης (Εικ. 9.B, Εικ. 10.B), μπλοκάρωντας την περιστροφή.
4. Συναρμολογήστε το κάλυμμα (Εικ. 9.F, Εικ. 10.F) και βιδώστε το παξιμάδι (Εικ. 9.G, Εικ. 10.G) σφίγγοντάς το αριστερόστροφα (25 Nm).
5. Αφαιρέστε το κλειδί (Εικ. 9.E, Εικ. 10.E) για να ολοκληρωθεί η περιστροφή.

Προσαρμογή της προστασίας του συστήματος κοπής:

6. Συναρμολογήστε την πρόσθετη προστασία (Εικ. 9.H - αν έχει προηγουμένως τοποθετηθεί), ξεβιδώνοντας τη βίδα (Εικ. 9.J) και ξεαγκιστρώνοντας τους γάντζους που έχουν εισαχθεί με πίεση στην προστασία του συστήματος κοπής (Εικ. 9.I).

4.5.4 Τοποθέτηση δίσκου 3 δοντιών, 4 δοντιών, 8 δοντιών και πριονωτού δίσκου (αν επιτρέπεται)

 **Τοποθετήστε την προστασία στο δίσκο.**

1. Εισάγετε το κλειδί που παρέχεται (Εικ. 9.E, Εικ. 10.E) στην κατάλληλη οπή, περιστρέψτε με το χέρι το δίσκο (Εικ. 9.C, Εικ. 10.C) και στρέψτε τον κρίκο (Εικ. 9.E, Εικ. 10.E) μέχρι να εμπλακεί στην οπή της γωνιακής μετάδοσης (Εικ. 9.B, Εικ. 10.B), μπλοκάρωντας την περιστροφή.
2. Ξεβιδώστε το παξιμάδι (Εικ. 9.G, Εικ. 10.G) δεξιόστροφα και αφαιρέστε το κάλυμμα (Εικ. 9.F, Εικ. 10.F).
3. Βγάλτε τον εξωτερικό κρίκο (Εικ. 9.D, Εικ. 10.D), έπειτα αφαιρέστε το δίσκο (Εικ. 9.C, Εικ. 10.C) και τον εσωτερικό κρίκο (Εικ. 9.A, Εικ. 10.A), προσέχοντας να μην φαιρέσετε τον αποστάτη (Εικ. 9.A.1, Εικ. 10.A.1) από τον άξονα.

4.6 ΣΥΝΑΡΜΟΛΟΓΗΣΗ ΤΟΥ ΣΩΛΗΝΑ ΜΕΤΑΔΟΣΗΣ (ΜΟΝΤΕΛΑ ΜΕ ΑΠΟΣΠΩΜΕΝΟ ΑΞΟΝΑ)

1. Βγάλτε τον πείρο ακινητοποίησης (Εικ. 11.Α) και στρέψτε το κάτω μέρος του άξονα (Εικ. 11.Β) έως ότου ασφαλίσει ο πείρος ακινητοποίησης (Εικ. 11.Α) στην οπή (Εικ. 11.С) από τον άξονα. Η εισαγωγή μπορεί να διευκολυνθεί γυρίζοντας ελαφρά το κάτω μέρος (Εικ. 11.Β) και στις δύο κατευθύνσεις. Η πλήρης εισαγωγή επιτυγχάνεται όταν ο πείρος (Εικ. 11.Α) εισέλθει εντελώς.
2. Μετά την πλήρη εισαγωγή, σφίξτε καλά τη λαβή (Εικ. 11.Д).

5. ΧΕΙΡΙΣΤΗΡΙΑ ΕΛΕΓΧΟΥ

5.1 ΔΙΑΚΟΠΤΗΣ ΕΚΚΙΝΗΣΗΣ/ΣΒΗΣΙΜΑΤΟΣ ΚΙΝΗΤΗΡΑ

Επιτρέπει το σβήσιμο και την εκκίνηση του κινητήρα. Ο διακόπτης έχει δύο θέσεις (Εικ. 12.Α):



STOP - ο κινητήρας σβήνει.



START - μπορείτε να βάλετε εμπρός τον κινητήρα.

5.2 ΜΟΧΛΟΣ ΓΚΑΖΙΟΥ

Επιτρέπει τη ρύθμιση της ταχύτητας του συστήματος κοπής.

Η ενεργοποίηση του μοχλού εντολής γκαζιού (Εικ. 12.Β) επιτρέπεται μόνον εάν πιάσετε ταυτόχρονα το μοχλό ασφαλείας γκαζιού (Εικ. 12.С).

Η σωστή ταχύτητα εργασίας επιτυγχάνεται με το μοχλό γκαζιού (Εικ. 12.Β) στο τέρμα.

5.3 ΜΟΧΛΟΣ ΑΣΦΑΛΕΙΑΣ ΓΚΑΖΙΟΥ

Ο μοχλός ασφαλείας γκαζιού (Εικ. 12.С) επιτρέπει η μετακίνηση του μοχλού γκαζιού (Εικ. 12.Β).

5.4 ΛΑΒΗ ΧΕΙΡΟΚΙΝΗΤΗΣ ΕΚΚΙΝΗΣΗΣ

Επιτρέπει τη χειροκίνητη εκκίνηση του κινητήρα (Εικ. 12.Д).

5.5 ΜΟΧΛΟΣ ΤΣΟΚ (СНОКЕ) (ΑΝ ΥΠΑΡΧΕΙ)

Χρησιμοποιείται για την εκκίνηση με κρύο κινητήρα. Το τσοκ διαθέτει δύο θέσεις (Εικ. 12.Ε):



Θέση Α - Το τσοκ είναι κλειστό (κανονική λειτουργία και εκκίνηση με ζεστό κινητήρα).



Θέση Β - Το τσοκ είναι ανοιχτό (για εκκίνηση με κρύο κινητήρα).

5.6 ΜΠΟΥΤΟΝ ΣΥΣΤΗΜΑΤΟΣ ΠΡΟΠΛΗΡΩΣΗΣ (PRIMER)



Πιέζοντας το λαστιχένιο μπουτόν του συστήματος προπλήρωσης εισάγεται καύσιμο στο καρμπυρατέρ, διευκολύνοντας έτσι την εκκίνηση του κινητήρα (Εικ. 12.Ф).

6. ΧΡΗΣΗ ΤΟΥ ΜΗΧΑΝΗΜΑΤΟΣ

ΣΗΜΑΝΤΙΚΟ Οι κανόνες ασφαλείας που πρέπει να ακολουθηθούν περιγράφονται στο κεφ. 2. Τηρείτε αυστηρά τις οδηγίες αυτές για να αποφύγετε σοβαρούς κινδύνους.

ΣΗΜΑΝΤΙΚΟ Το μηχάνημα παραδίδεται χωρίς καύσιμο.

6.1 ΠΡΟΚΑΤΑΡΚΤΙΚΕΣ ΕΝΕΡΓΕΙΕΣ

Πριν χρησιμοποιήσετε το μηχάνημα:

1. τοποθετήστε το μηχάνημα σε οριζόντια θέση έτσι ώστε να στηρίζεται καλά στο έδαφος,
2. επιλέξτε το καταλληλότερο σύστημα κοπής για την εργασία (παρ. 4.3);
3. ανεφοδιάστε με καύσιμο. Για τις οδηγίες και τα μέτρα ασφαλείας κατά τον ανεφοδιασμό καυσίμου (βλ. Παρ. 7.2, παρ. 7.3),
4. φορέστε σωστά την εξάρτυση (βλ. παρ. 6.1.1).

6.1.1 Χρήση της εξάρτυσης

Οι ιμάντες πρέπει να ρυθμίζονται ανάλογα με το ύψος και το σωματότυπο του χειριστή.

Χρησιμοποιείτε πάντα την κατάλληλη εξάρτυση ανάλογα με το βάρος του μηχανήματος:

- με μηχανήματα με βάρος μικρότερο από 7,5 kg, μπορεί να χρησιμοποιηθούν τα μοντέλα μονού ή διπλού ιμάντα,
- με μηχανήματα με βάρος μεγαλύτερο από 7,5 kg, θα πρέπει να χρησιμοποιείται μόνο το μοντέλο διπλού ιμάντα.

• Μοντέλα διπλού ιμάντα

Πρέπει να φορέσετε την εξάρτυση πριν στερεώσετε το μηχανήμα στον ειδικό σύνδεσμο.

Ο ιμάντας (Εικ. 13.A) πρέπει να περνάει πάνω από τον αριστερό ώμο προς το δεξί πλευρό.

Ο ιμάντας πρέπει να φοριέται με:

- τη στήριξη (Εικ. 13.A.1.), το κλιπ ανάρτησης του μηχανήματος (Εικ. 13.A.2). Και τον ταχυσύνδεσμο απελευθέρωσης (Εικ. 13.A.3) που είναι τοποθετημένα στη δεξιά πλευρά.

• Μοντέλα διπλού ιμάντα

Πρέπει να φορέσετε την εξάρτυση πριν στερεώσετε το μηχανήμα στον ειδικό σύνδεσμο.

Ο ιμάντας (Εικ. 13.B) πρέπει να φοριέται με:

- τη στήριξη (Εικ. 13.B.1), το κλιπ ανάρτησης του μηχανήματος (Εικ. 13.B.2), Και τον ταχυσύνδεσμο απελευθέρωσης (Εικ. 13.B.3) που είναι τοποθετημένα στη δεξιά πλευρά.
- τον ταχυσύνδεσμο απελευθέρωσης μπροστά (Εικ. 13.B.3);
- με το σημείο διασταύρωσης των ιμάντων στην πλάτη του χειριστή (Εικ. 13.B.4),
- τις αγκράφες σωστά τοποθετημένες (Εικ. 13.B.5).

Οι ιμάντες πρέπει να είναι τεντωμένοι έτσι ώστε να κατανέμονται ομοιόμορφα το φορτίο στους ώμους.

6.2 ΕΛΕΓΧΟΙ ΑΣΦΑΛΕΙΑΣ

Εκτελέστε τους ακόλουθους ελέγχους και βεβαιωθείτε ότι τα αποτελέσματα αντιστοιχούν στις υποδείξεις των πινάκων.

 **Εκτελείτε πάντα τους ελέγχους ασφαλείας πριν τη χρήση.**

6.2.1 Γενικός έλεγχος

Αντικείμενο	Αποτέλεσμα
Χειρολαβές (Εικ. 1.F, Εικ. 1.G, Εικ. 1.I)	Καθαρές, στεγνές, σωστά και γερά στερεωμένες στο μηχανήμα.
Προστασία του συστήματος κοπής. (Εικ. 1.E)	Κατάλληλη για το σύστημα κοπής που χρησιμοποιείται, σωστά και γερά στερεωμένη στο μηχανήμα, χωρίς φθορές ή βλάβες.
Σημείο σύνδεσης της εξάρτυσης (Εικ. 1.J)	Σωστά τοποθετημένο
Ταχυσύνδεσμος απελευθέρωσης (Εικ. 13.A.3, Εικ. 13.B.3)	Αποτελεσματικός. Πρέπει να επιτρέπει την ταχεία απελευθέρωση του μηχανήματος σε περίπτωση κινδύνου.
Βίδες στο μηχανήμα και στο σύστημα κοπής	Καλά βιδωμένες (όχι λασκαρισμένες)
Σύστημα κοπής (Εικ. 1.D.1, Εικ. 1.D.2, Εικ. 1.D.3, Εικ. 1.D.4, Εικ. 1.D.5, Εικ. 1.D.6)	Χωρίς βλάβες ή φθορές.
Μεταλλικός δίσκος (εάν είναι τοποθετημένος) (Εικ. 1.D.2, Εικ. 1.D.3, Εικ. 1.D.4, Εικ. 1.D.5, Εικ. 1.D.6)	Καλά τροχισμένος
Φίλτρο αέρα (Εικ. 23.C)	Καθαρό
Ηλεκτρικά καλώδια και καλώδιο μπουζί	Σε άριστη κατάσταση προς αποφυγή σπινθήρων.
Πίπα μπουζί (Εικ. 12.G)	Σε άριστη κατάσταση και σωστά τοποθετημένη στο μπουζί

6.2.2 Δοκιμή λειτουργίας του μηχανήματος

Ενέργεια	Αποτέλεσμα
Βάλτε εμπρός το μηχανήμα (παρ. 6.3)	Σύστημα κοπής (Εικ. 1.D.1, Εικ. 1.D.2, Εικ. 1.D.3, Εικ. 1.D.4, Εικ. 1.D.5, Εικ. 1.D.6) δεν πρέπει να κινείται με τον κινητήρα στο ρελαντί.
Πατήστε ταυτόχρονα το μοχλό μοχλού (Εικ. 12.B) και ο μοχλός ασφαλείας γκαζιού (Εικ. 12.C).	Οι μοχλοί πρέπει να κινούνται ελεύθερα, χωρίς εμπόδια.
Ελευθερώστε το μοχλό γκαζιού (Εικ. 12.B) και το μοχλό ασφαλείας γκαζιού (Εικ. 12.C)	Οι μοχλοί πρέπει να επιστρέφουν αυτόματα και γρήγορα σε ουδέτερη θέση και ο κινητήρας πρέπει να επιστρέφει στο ρελαντί.

Ενέργεια	Αποτέλεσμα
Πατήστε το μοχλό γκαζιού (Εικ. 12.Β)	ο μοχλός γκαζιού παραμένει μπλοκαρισμένος (Εικ. 12.Β).
Πιέστε το διακόπτη εκκίνησης/σβήσιματος κινητήρα (Εικ. 12.Α)	Ο διακόπτης πρέπει να μετακινείται εύκολα από τη μία θέση στην άλλη.

⚠ *Εάν κάποιο αποτελέσματα διαφέρει σε σχέση με τους παρακάτω πίνακες, δεν μπορείτε να χρησιμοποιήσετε το μηχάνημα! Απευθυνθείτε στο Σέρβις για τον αναγκαίο έλεγχο και την επισκευή.*

6.3 ΕΚΚΙΝΗΣΗ

Πριν βάλετε εμπρός τον κινητήρα:

1. τοποθετήστε το μηχάνημα σε σταθερή θέση πάνω στο έδαφος,
2. Βγάλτε το προστατευτικό της συσκευής κοπής (Εικ. 1.Λ) (αν υπάρχει),
3. βεβαιωθείτε ότι ο δίσκος (Εικ. 1.Δ.2, Εικ. 1.Δ.3, Εικ. 1.Δ.4, Εικ. 1.Δ.5, Εικ. 1.Δ.6) (αν χρησιμοποιείται) δεν έρχεται σε επαφή με το έδαφος ή άλλα αντικείμενα.

6.3.1 Εκκίνηση με κρύο κινητήρα

⚠ *Ως εκκίνηση με κρύο κινητήρα εννοείται η εκκίνηση τουλάχιστον 5 λεπτά μετά το σβήσιμο του κινητήρα ή μετά από ανεφοδιασμό καυσίμου.*

ΣΗΜΑΝΤΙΚΟ *Για να αποφύγετε την παραμόρφωση, μη χρησιμοποιείτε το σωλήνα μετάδοσης ως στηρίγμα για το χέρι ή το γόνατα κατά την εκκίνηση.*

ΣΗΜΑΝΤΙΚΟ *Για να αποφύγετε το σπάσιμο του σχοινού, μην το τραβάτε σε όλο του το μήκος, μην το αφήνετε να τριβεται πάνω στα χείλη του ανοίγματος οδήγησης του σχοινού και αφήνετε σταδιακά το σχοινί για να αποφύγετε την ανεξέλεγκτη επιστροφή του.*

1. Μετακινήστε το διακόπτη (Εικ. 12.Α) στη θέση «I».
2. Ανοίξτε το τσοκ, μετακινώντας το μοχλό στη θέση «B» (Εικ. 12.Ε).
3. Πατήστε το μπουτόν συστήματος προπλήρωσης (Εικ. 12.Φ) για 10 φορές για να ευνοήσετε το γέμισμα του καρμπυρατέρ. Πιέζοντας το χειριστήριο βεβαιωθείτε ότι κλείνετε την οπή με το δάχτυλο.
4. Κρατήστε σταθερά το μηχάνημα στο έδαφος με το ένα χέρι στον

κινητήρα για να μη χάσετε τον έλεγχο κατά την εκκίνηση (Εικ. 14).

5. Τραβήξτε αργά τη χειρολαβή εκκίνησης κατά 10 - 15 cm, έως ότου αντιληφθείτε αντίσταση και στη συνέχεια τραβήξτε ακόμα μερικές φορές έως ότου αρχίσουν οι πρώτες εκρήξεις ανάφλεξης.
6. Κλείστε το τσοκ, μετακινώντας το μοχλό στη θέση «A» (Εικ. 12.Ε).
7. Τραβήξτε πάλι τη χειρολαβή εκκίνησης για να πάρει κανονικά εμπρός ο κινητήρας.
8. Μετακινήστε ελαφρά το μοχλό γκαζιού (Εικ. 12.Β) και γυρίστε τον κινητήρα στο ρελαντί.
9. Αφήστε τον κινητήρα να λειτουργήσει στο ρελαντί τουλάχιστον επί 1 λεπτό πριν χρησιμοποιήσετε το μηχάνημα.

ΣΗΜΑΝΤΙΚΟ *Τραβώντας επανειλημμένα τη χειρολαβή του σχοινού εκκίνησης με το τσοκ ανοιχτό, μπορεί να μπουκώσει ο κινητήρας καθιστώντας δύσκολη την εκκίνηση. Σε περίπτωση που μπουκώσει ο κινητήρας (βλ. παρ. 14).*

6.3.2 Εκκίνηση με ζεστό κινητήρα

Για εκκίνηση με τον κινητήρα ζεστό (αμέσως μετά το σβήσιμο του κινητήρα), επαναλάβετε τις ενέργειες 1 - 2 - 3 - 4 - 6 - 7 της προηγούμενης διαδικασίας.

6.4 ΕΡΓΑΣΙΑ

ΣΗΜΕΙΩΣΗ *Πριν ξεκινήσετε για πρώτη φορά την εργασία κοπής, είναι σκόπιμο να εξοικειωθείτε καλά με το μηχάνημα και τις καταλληλότερες τεχνικές κοπής δοκιμάζοντας τη σωστή τοποθέτηση της εξάρτησης, κρατώντας γερά το μηχάνημα και εκτελώντας τις αναγκαίες κινήσεις της εργασίας.*

Για να χρησιμοποιήσετε το μηχάνημα:

- συνδέετε πάντα το μηχάνημα στη σωστά τοποθετημένη εξάρτηση (βλ. παρ. 6.1.1);
- κρατάτε πάντα σταθερά το μηχάνημα με τα δύο χέρια, με τον κινητήρα στη δεξιά πλευρά του σώματος και το σύστημα κοπής κάτω από το ύψος της μέσης.

6.4.1 Τεχνικές εργασίας

6.4.1.a Κεφαλή νήματος

⚠ *Χρησιμοποιείτε ΜΟΝΟ νάιλον νήματα. Η χρήση μεταλλικών, πλαστικοποιημένων μεταλλικών ή/και ακατάλληλων για*

την κεφαλή νημάτων, μπορεί να προκαλέσει σοβαρούς τραυματισμούς.

⚠ Μη χρησιμοποιείτε το μηχάνημα για σκοούπισμα γέρνοντας την κεφαλή νήματος. Η ισχύς του κινητήρα μπορεί να εκσφενδονίσει αντικείμενα και μικρές πέτρες σε απόσταση 15 και πλέον μέτρων, προκαλώντας ζημιές ή ατυχήματα.

a. Κοπή με κίνηση (Κούρεμα)

Η πορεία μετακίνησης πρέπει να είναι ομαλή με τοξωτή κίνηση κουρέματος όπως ενός κλασικού δρεπανιού, χωρίς κλίση της κεφαλής νήματος κατά την κοπή (Εικ. 15).

Δοκιμάστε πρώτα να κουρέψετε στο επιθυμητό ύψος μια μικρή ζώνη και στη συνέχεια διατηρήστε ομοιόμορφο ύψος κοπής κρατώντας την κεφαλή νήματος σε σταθερή απόσταση από το έδαφος. Για πιο δύσκολες κοπές μπορεί να χρειαστεί να γείρετε την κεφαλή νήματος περίπου κατά 30° προς τα αριστερά.

⚠ Μην εργάζεστε με αυτόν τον τρόπο εάν υπάρχει πιθανότητα εκσφενδονισμού αντικειμένων που μπορούν να προκαλέσουν ζημιές και ατυχήματα.

b. Κοπή ακριβείας (Φινίρισμα)

Κρατάτε το μηχάνημα με ελαφρά κλίση έτσι ώστε το κάτω μέρος της κεφαλής νήματος να μην έρχεται σε επαφή με το έδαφος και η γραμμή κοπής να βρίσκεται στο επιθυμητό σημείο, διατηρώντας πάντα το σύστημα κοπής μακριά από το χειριστή.

c. Κοπή κοντά σε περιφράξεις / θεμέλια

Πλησιάζετε αργά την κεφαλή νήματος σε περιφράξεις, πασσάλους, βράχια, τοίχους κλπ., αποφεύγοντας τα βίαια χτυπήματα (Εικ. 16).

Εάν το νήμα χτυπήσει σε σκληρό εμπόδιο μπορεί να σπάσει ή να φθαρεί. Εάν μείνει μπλεγμένο στην περιφράξη, μπορεί να κοπεί απότομα.

Σε κάθε περίπτωση η κοπή γύρω από πεζοδρόμια, θεμέλια, τοίχους κλπ. μπορεί να προκαλέσει φθορά του νήματος ανώτερη από την κανονική.

d. Κοπή γύρω από δέντρα

Περπατήστε γύρω από το δέντρο από αριστερά προς τα δεξιά πλησιάζοντας αργά στον κορμό, έτσι ώστε το νήμα να μη χτυπάει στον κορμό και κρατώντας την κεφαλή νήματος με ελαφρά κλίση προς τα εμπρός (Εικ. 17). Έχετε υπόψη ότι το νάιλον νήμα μπορεί να κόψει ή να χαράξει μικρούς θάμνους και το

χτύπημα του νάιλον νήματος στον κορμό θάμνων ή δέντρων με μαλακό φλοιό μπορεί να προκαλέσει σημαντική βλάβη στο φυτό.

6.4.1.b Δίσκος 3 δοντιών

Αρχίστε την κοπή από το πάνω μέρος των φυτών κατεβάζοντας στη συνέχεια το δίσκο έτσι ώστε να κόβει τα κλαδιά σε μικρά κομμάτια (Εικ. 18).

6.4.1.c Πριονωτός δίσκος (αν επιτρέπεται)

⚠ Για να χρησιμοποιήσετε τον πριονωτό δίσκο, εάν επιτρέπεται, πρέπει να τοποθετήσετε οπωσδήποτε την ειδική προστασία (κεφ. 4.4.2). Ο δίσκος πρέπει να είναι πάντα καλά τροχισμένος για να μειώνεται ο κίνδυνος αναπήδησης.

⚠ Σε περίπτωση κοπής μικρών δέντρων, μελετήστε τη κατεύθυνση πτώσης του κομμένου δέντρου λαμβάνοντας υπόψη και τη φορά του ανέμου.

Για καλά αποτελέσματα στην κοπή των δέντρων, η κοπή πρέπει να γίνεται με γρήγορη κίνηση προς το κλαδί ή τον κορμό για κοπή, με τον κινητήρα στο μέγιστο αριθμό στροφών. Αποφύγετε τη χρήση της δεξιάς πλευράς του δίσκου γιατί αυξάνει τον κίνδυνο αναπήδησης ή μπλοκαρίσματος του δίσκου, λόγω της φοράς (Εικ. 19).

6.4.2 Ρύθμιση μήκους νήματος της κεφαλής κατά την εργασία

Αυτό το μηχάνημα διαθέτει κεφαλή με ημι-αυτόματη απελευθέρωση του νήματος. Το μήκος του νήματος της κεφαλής πρέπει να ρυθμίζεται:

- όταν το νήμα φθαρεί και γίνει πιο κοντό;
- όταν παρατηρήσετε μια περιστροφή του κινητήρα μεγαλύτερη από το κανονικό;
- όταν παρατηρήσετε μια μείωση της απόδοσης κοπής.

Για να απελευθερώσετε νέο νήμα:

- χτυπήστε την κεφαλή νήματος πάνω στο έδαφος (Εικ. 20) με το μοχλό γκαζιού στο τέρμα,
- το νήμα απελευθερώνεται αυτόματα και το μαχαίρι κοπής νήματος (Εικ. 26.A) κόβει το πλεονάζον μήκος.

6.5 ΣΥΜΒΟΥΛΕΣ ΓΙΑ ΤΗ ΧΡΗΣΗ

Όταν εργάζεστε είναι σκόπιμο να σβήνετε κάθε τόσο τον κινητήρα και να καθαρίζετε τα

χόρτα που προσκολλούνται στο μηχανήμα, έτσι ώστε να αποφύγετε την υπερθέρμανση λόγω της χλόης που παγιδεύεται κάτω από την προστασία. (Εικ. 1.Α), χλόη παγιδευμένη κάτω από την προστασία του συστήματος κοπής (Εικ. 1.Ε).

Για το σκοπό αυτό:

- ακινητοποιήστε το μηχανήμα (παρ. 6.6);
- αποσυνδέστε την πίπα από το μπουζί (Εικ. 8.3),
- φορέστε γάντια εργασίας,
- αφαιρέστε τη χλόη που παγιδεύεται με ένα κατσαβίδι για να ψύχεται σωστά ο κινητήρας.

ΣΗΜΕΙΩΣΗ Κατά τις πρώτες 6-8 ώρες χρήσης του μηχανήματος, αποφύγετε τη χρήση του κινητήρα στο μέγιστο αριθμό στροφών.

6.6 ΣΒΗΣΙΜΟ

Για να ακινητοποιήσετε το μηχανήμα:

- ελευθερώστε το μοχλό γκαζιού (Εικ. 12.Β) και αφήστε τον κινητήρα να λειτουργήσει στο ρελαντί για λίγα δευτερόλεπτα.
- μετακινήστε το διακόπτη (Εικ. 12.Α) στη θέση «Ο».
- περιμένετε έως ότου ακινητοποιηθεί το σύστημα κοπής.

⚠ Για να ακινητοποιηθεί το σύστημα κοπής μετά τη μετακίνηση του γκαζιού στο ρελαντί πρέπει να περάσουν λίγα δευτερόλεπτα.

ΣΗΜΑΝΤΙΚΟ Να σταματάτε πάντα το μηχανήμα κατά τη διάρκεια των μετατοπίσεων μεταξύ των ζωνών εργασίας.

⚠ Μετά το σβήσιμο ο κινητήρας μπορεί να έχει πολύ υψηλή θερμοκρασία. Μην αγγίζετε. Κίνδυνος εγκαυμάτων.

6.7 ΜΕΤΑ ΤΗ ΧΡΗΣΗ

- Με το σύστημα κοπής ακινητοποιημένο, τοποθετήστε την προστασία δίσκου.
- Αφήστε τον κινητήρα να κρυώσει πριν τοποθετήσετε το μηχανήμα σε οποιοδήποτε περιβάλλον.
- Εκτελέστε τον καθαρισμό (παρ. 7.4).
- Βεβαιωθείτε ότι δεν υπάρχουν λασκαρισμένα ή ελαττωματικά εξαρτήματα. Εάν χρειάζεται, αντικαταστήστε τα ελαττωματικά εξαρτήματα και σφίξτε τις βίδες και τα μπουλόνια που ενδοχόμενως έχουν λασκάρει.

ΣΗΜΑΝΤΙΚΟ Ακινητοποιήστε το μηχανήμα (παρ. 6.6), και τοποθετείτε το προστατευτικό στο δίσκο κάθε φορά που αφήνετε αβύλακτο το μηχανήμα.

7. ΤΑΚΤΙΚΗ ΣΥΝΤΗΡΗΣΗΣ

7.1 ΓΕΝΙΚΑ

ΣΗΜΑΝΤΙΚΟ Οι κανόνες ασφαλείας που πρέπει να ακολουθηθούν περιγράφονται στο κεφ. 2. Τηρείτε αυστηρά τις οδηγίες αυτές για να αποφύγετε σοβαρούς κινδύνους.

⚠ Πριν ξεκινήσετε οποιαδήποτε επέμβαση συντήρησης:

- ακινητοποιήστε το μηχανήμα;
- αποσυνδέστε την πίπα από το μπουζί (Εικ. 8.3),
- με το σύστημα κοπής ακινητοποιημένο, τοποθετήστε την προστασία δίσκου (εκτός και αν πρόκειται να επέμβετε σε αυτόν),
- αφήστε τον κινητήρα να κρυώσει πριν τοποθετήσετε το μηχανήμα σε οποιοδήποτε περιβάλλον,
- φοράτε κατάλληλη ενδυμασία, γάντια εργασίας και γυαλιά προστασίας,
- διαβάστε τις αντίστοιχες οδηγίες,

- Η συχνότητα και η διαδικασία επέμβασης περιγράφονται στον "Πίνακα συντήρησης" (βλ. κεφ. 13). Σκοπός του πίνακα είναι να σας βοηθήσει να διατηρείτε σε καλή και ασφαλή κατάσταση το μηχανήμα σας. Στον πίνακα αναφέρονται οι κύριες επεμβάσεις και οι προβλεπόμενοι χρόνοι για κάθε μία από αυτές. Η επέμβαση πρέπει να γίνεται όταν επέλθει η πρώτη προθεσμία.
- Η χρήση μη γνήσιων ανταλλακτικών και εξαρτημάτων μπορεί να έχει αρνητικές συνέπειες για τη λειτουργία και την ασφάλεια του μηχανήματος. Ο κατασκευαστής δεν φέρει καμία ευθύνη σε περίπτωση βλάβης ή τραυματισμού εξαιτίας της χρήσης αυτών των προϊόντων.
- Τα γνήσια ανταλλακτικά διατίθενται από τα εξουσιοδοτημένα συνεργεία και καταστήματα.

ΣΗΜΑΝΤΙΚΟ Όλες οι επεμβάσεις συντήρησης και ρύθμισης που δεν περιγράφονται στο εγχειρίδιο πρέπει να εκτελούνται από τον Αντιπρόσωπο ή από ένα εξειδικευμένο συνεργείο.

7.2 ΚΑΥΣΙΜΑ ΚΑΙ ΛΙΠΑΝΤΙΚΑ

Το μηχάνημα διαθέτει τετράχρονο κινητήρα που ΔΕΝ απαιτεί ποτέ προσθήκη λαδιού στη βενζίνη.

ΣΗΜΑΝΤΙΚΟ *Η προσθήκη λαδιού στη βενζίνη καταστρέφει τον κινητήρα και έχει ως αποτέλεσμα την ακύρωση της εγγύησης.*

ΣΗΜΑΝΤΙΚΟ *Χρησιμοποιείτε μόνον καύσιμα και λιπαντικά ποιότητας για να διατηρείτε τις επιδόσεις και να εξασφαλίζετε τη διάρκεια των μηχανικών οργάνων.*

7.2.1 Χαρακτηριστικά της βενζίνης

Χρησιμοποιείτε μόνον αμόλυβδη βενζίνη (πράσινη) με αριθμό οκτανίων τουλάχιστον 90 N.O.

ΣΗΜΑΝΤΙΚΟ *Η αμόλυβδη βενζίνη δημιουργεί κατακάθια εάν παραμείνει πάνω από 2 μήνες. Χρησιμοποιείτε πάντα καινούργια βενζίνη!*

7.2.2 Χαρακτηριστικά λαδιού

Χρησιμοποιείτε μόνο λάδι αρίστης ποιότητας, ειδικό για τετράχρονους κινητήρες, με ισχυρή αντιρρυπαντική δράση, κατηγορίας SF-SG και με ιξώδες SAE10W30.

ΣΗΜΑΝΤΙΚΟ *Η χρήση λαδιών χωρίς αντιρρυπαντικά πρόσθετα, που δεν είναι κατάλληλα ή χωρίς τα ενδεδειγμένα χαρακτηριστικά καταστρέφει τον κινητήρα και έχει ως αποτέλεσμα την ακύρωση της εγγύησης.*

Ο τοπικός Αντιπρόσωπος διαθέτει λάδια ειδικά μελετημένα για κινητήρες αυτού του τύπου, τα οποία εξασφαλίζουν υψηλό βαθμό προστασίας και μεγάλη διάρκεια ζωής του κινητήρα.

7.3 ΑΝΕΦΟΔΙΑΣΜΟΣ ΚΑΥΣΙΜΟΥ

Πριν τον ανεφοδιασμό:

1. Τοποθετήστε το μηχάνημα σε οριζόντια επιφάνεια και σε σταθερή θέση με την τάπα του ρεζερβουάρ προς τα πάνω (Εικ. 12.G).

ΣΗΜΕΙΩΣΗ *Στην τάπα της δεξαμενής (Εικ. 11.G) υπάρχει το ακόλουθο σύμβολο:*



Δεξαμενή

2. Καθαρίστε την τάπα του ρεζερβουάρ και τη γύρω περιοχή για να αποφύγετε την είσοδο ακαθαρσιών κατά τον ανεφοδιασμό.

3. Ανοίξτε προσεκτικά την τάπα του ρεζερβουάρ για να εκτονωθεί σταδιακά η πίεση.
4. Για τον ανεφοδιασμό χρησιμοποιήστε ένα χωνί, αποφεύγοντας την πλήρωση του ρεζερβουάρ έως το χείλος.

7.4 ΧΑΡΑΚΤΗΡΙΣΤΙΚΑ ΛΑΔΙΟΥ

ΣΗΜΑΝΤΙΚΟ *Μη βάζετε εμπρός τον κινητήρα και μη χρησιμοποιείτε το μηχάνημα εάν η στάθμη του λαδιού είναι χαμηλή.*

Για να ελέγξετε τη στάθμη του λαδιού:

1. Τοποθετήστε το μηχάνημα σε οριζόντια επιφάνεια και σε σταθερή θέση με την τάπα του ρεζερβουάρ προς τα πάνω (Εικ. 21).
2. Ξεβιδώστε το πώμα του δοχείου λαδιού και ελέγξτε εάν η στάθμη του λαδιού φτάνει έως το χείλος του στομίου πλήρωσης.

7.5 ΚΑΘΑΡΙΣΜΟΣ ΤΟΥ ΜΗΧΑΝΗΜΑΤΟΣ ΚΑΙ ΤΟΥ ΚΙΝΗΤΗΡΑ

Καθαρίζετε πάντα το μηχάνημα μετά τη χρήση.

Για να μειωθεί ο κίνδυνος πυρκαγιάς:

- διατηρείτε το μηχάνημα και, ιδίως, τον κινητήρα καθαρό από χορτάρια, φύλλα ή υπερβολικό γράσο,
- καθαρίζετε τακτικά τα πτερύγια του κυλίνδρου με πεπιεσμένο αέρα και καθαρίζετε την περιοχή της εξάτμισης από πριονίδια, κλαδιά, φύλλα ή άλλα υπολείμματα.

Για να αποφύγετε την υπερθέρμανση και βλάβες στον κινητήρα, οι γρίλιες αναρρόφησης του αέρα ψύξης πρέπει να διατηρούνται καθαρές και ελεύθερες από πριονίδι και υπολείμματα.

7.6 ΠΑΞΙΜΑΔΙΑ ΚΑΙ ΒΙΔΕΣ ΣΤΕΡΕΩΣΗΣ

- Τα παξιμάδια και οι βίδες πρέπει να είναι καλά σφιγμένα, ώστε να είστε σίγουροι ότι το μηχάνημα λειτουργεί με ασφάλεια.
- Ελέγχετε τακτικά αν οι χειρολαβές είναι καλά σφιγμένες.

8. ΕΚΤΑΚΤΗ ΣΥΝΤΗΡΗΣΗ

8.1 ΛΙΠΑΝΣΗ ΓΩΝΙΑΚΟΥ ΣΥΝΔΕΣΜΟΥ ΜΕΤΑΔΟΣΗΣ

Λιπαίνετε με γράσο λιθίου. Βγάλτε τη βίδα (Εικ. 22.A) και προσθέστε γράσο γυρνώντας με το χέρι τον άξονα έως

όπου αρχίσει να βγαίνει γράσο. Στη συνέχεια τοποθετήστε πάλι τη βίδα (Εικ. 22.Α).

8.2 ΚΑΘΑΡΙΣΜΟΣ ΤΟΥ ΦΙΛΤΡΟΥ ΑΕΡΑ

ΣΗΜΑΝΤΙΚΟ Ο καθαρισμός του φίλτρου αέρα είναι απαραίτητος για την καλή λειτουργία και τη διάρκεια ζωής του μηχανήματος. Μην εργάζεστε χωρίς φίλτρο ή αν το φίλτρο έχει φθαρεί, προκειμένου να αποφύγετε ανεπανόρθωτες βλάβες στον κινητήρα.

Για να καθαρίσετε το φίλτρο:

Τύπος I

1. Πατήστε τη γλωσσίδα (Εικ. 23.Α) και αφαιρέστε το κάλυμμα (Εικ. 23.Β) και έπειτα το στοιχείο φίλτρασης (Εικ. 23.С).
2. Πλύνετε το στοιχείο φίλτρασης (Εικ. 23.С) με νερό και σαπούνι. Μην χρησιμοποιείτε βενζίνη ή άλλους διαλύτες.
3. Αφήστε να στεγνώσει το φίλτρο αέρα.
4. Ξαναβάλτε το στοιχείο φίλτρασης (Εικ. 23.С) και το κάλυμμα (Εικ. 23.Β).

Τύπος II

1. Ξεβιδώστε τις βίδες (Εικ. 23.Д) και αφαιρέστε το κάλυμμα (Εικ. 23.Α) και αφαιρέστε το στοιχείο φίλτρασης (Εικ. 23.С),
2. Πλύνετε το στοιχείο φίλτρασης (Εικ. 23.С) με νερό και σαπούνι. Μην χρησιμοποιείτε βενζίνη ή άλλους διαλύτες.
3. Αφήστε να στεγνώσει το φίλτρο αέρα.
4. Ξαναβάλτε το στοιχείο φίλτρασης (Εικ. 23.С) και το κάλυμμα (Εικ. 23.В) ξεβιδώνοντας τη βίδα (Εικ. 23.Д).

8.3 ΜΠΟΥΖΙ

Για να αποσυρμολογήσετε και να καθαρίσετε το μπουζί:

1. Λασκάρετε τη βίδα (Εικ. 24.Α) και αφαιρέστε το κάλυμμα (Εικ. 24.Β).
2. Αποσυνδέστε το κάλυμμα (Εικ. 24.С) και αφαιρέστε το μπουζί.
3. Καθαρίζετε το μπουζί αφαιρώντας τυχόν υπολείμματα με μεταλλική βούρτσα (Εικ. 24.Д). Ελέγχετε και επαναφέρετε τη σωστή απόσταση μεταξύ των ηλεκτροδίων (Εικ. 24.Е).
4. Τοποθετήστε το μπουζί και σφίξτε το καλά με το μπουζόκλειδο που παρέχεται και επαναφέρετε το κάλυμμα (Εικ. 24.В) ξεβιδώνοντας τη βίδα (Εικ. 24.Α).

Το μπουζί πρέπει να αντικαθίσταται με ανταλλακτικά ανάλογων χαρακτηριστικών σε περίπτωση που έχουν καεί τα ηλεκτροδία ή έχει φθαρεί η μόνωση.

8.4 ΣΥΝΤΗΡΗΣΗ ΤΟΥ ΣΥΣΤΗΜΑΤΟΣ ΚΟΠΗΣ

Κατά τις επεμβάσεις στο σύστημα κοπής, δώστε προσοχή στην πιθανότητα κίνησης του συστήματος κοπής, ακόμα και αν το καλώδιο του μπουζί έχει αποσυνδεθεί.

Σε αυτό το μηχάνημα προβλέπεται η χρήση συστημάτων κοπής που φέρουν τον υποδεικνυόμενο κωδικό στον πίνακα Τεχνικά Χαρακτηριστικά.

Λόγω της εξέλιξης του προϊόντος, τα συστήματα κοπής που αναφέρονται στον πίνακα "Τεχνικά Χαρακτηριστικά" μπορεί με την πάροδο του χρόνου να αντικατασταθούν από διαφορετικά συστήματα με ανάλογα χαρακτηριστικά ανταλλαξιμότητας και ασφάλειας στη λειτουργία.

 **Μην αγγίζετε το σύστημα κοπής μέχρι να αποσυνδέσετε το καλώδιο του μπουζί και μέχρι την πλήρη ακινητοποίησή του.**

 **Φοράτε προστατευτικά γάντια.**

8.4.1 Τρόχισμα/ζυγοστάθμιση του δίσκου

 **Για λόγους ασφαλείας, είναι σκόπιμο το τρόχισμα και η ζυγοστάθμιση να εκτελούνται από εξειδικευμένο κέντρο, το οποίο διαθέτει την κατάλληλη τεχνογνωσία και εξοπλισμό, χωρίς να διακινδυνεύσετε να καταστρέψετε το δίσκο και να τον καταστήσετε μη ασφαλή κατά τη χρήση.**

Οι δίσκοι με 3 δόντια μπορούν να χρησιμοποιηθούν και από τις δύο πλευρές. Όταν η μία πλευρά έχει φθαρεί, μπορείτε να γυρίσετε το δίσκο και να χρησιμοποιήσετε την άλλη πλευρά των δοντιών. Όταν και οι δύο πλευρές των δοντιών φθαρούν, πρέπει να τον τροχίσετε.

8.4.2 Αντικατάσταση του δίσκου

 **Ο δίσκος δεν πρέπει να επισκευάζεται ποτέ, αλλά να αντικαθίσταται μόλις εμφανιστούν σημάδια ρήξης ή εάν υπερβείτε τα όρια τροχίσματος.**

Για τις διαδικασίες αντικατάστασης
βλ. κεφ. 4.5.3, κεφ. 4.5.4.

8.4.3 Αντικατάσταση του νήματος της κεφαλής νήματος

Ακολουθήστε την ακολουθία που υποδεικνύεται στην εικόνα (Εικ. 25).

8.5 ΤΡΟΧΙΣΜΑ ΜΑΧΑΙΡΙΟΥ ΚΟΠΗΣ ΝΗΜΑΤΟΣ

1. Αφαιρέστε το μαχαίρι κοπής νήματος (Εικ. 26.Α) του προφυλακτικού (Εικ. 26.Β) ξεβιδώνοντας τις βίδες (Εικ. 26.Γ).
2. Στερεώστε το μαχαίρι κοπής νήματος (Εικ. 26.Α) σε σφιγκτήρα και τροχίστε το με επίπεδη λίμα προσέχοντας να διατηρείται η αρχική γωνία κοπής,
3. Αφαιρέστε το μαχαίρι κοπής νήματος (Εικ. 26.Α) του προφυλακτικού (Εικ. 26.Β).

8.6 ΡΥΘΜΙΣΗ ΡΕΛΑΝΤΙ

 **Εάν το σύστημα κοπής κινείται με τον κινητήρα στο ρελαντί, πρέπει να απευθυνθείτε στην Αντιπροσωπεία για να ρυθμίσει σωστά τον κινητήρα.**

8.7 ΚΑΡΜΠΥΡΑΤΕΡ

Το καρμπυρατέρ είναι ρυθμισμένο από το εργοστάσιο έτσι ώστε να επιτυγχάνονται οι μέγιστες επιδόσεις σε κάθε κατάσταση χρήσης με την ελάχιστη εκπομπή επιβλαβών καυσαερίων σύμφωνα με την ισχύουσα νομοθεσία.

Σε περίπτωση μείωσης των επιδόσεων απευθυνθείτε στην Αντιπροσωπεία για έλεγχο της ανάμειξης και του κινητήρα.

9. ΑΠΟΘΗΚΕΥΣΗ

ΣΗΜΑΝΤΙΚΟ Οι κανόνες ασφαλείας που πρέπει να τηρούνται κατά την αποθήκευση του μηχανήματος περιγράφονται στην παρ. 2.4. Τηρείτε αυστηρά τις οδηγίες αυτές για να αποφύγετε σοβαρούς κινδύνους.

Εάν δεν πρόκειται να χρησιμοποιήσετε το μηχάνημα περισσότερο από 2-3 μήνες, πρέπει να λάβετε ορισμένα μέτρα για να αποφύγετε δυσκολίες επανεκκίνησης ή ανεπανόρθωτες βλάβες στον κινητήρα. Πριν αποθηκεύσετε το μηχάνημα:

1. Αδειάστε το ρεζερβουάρ καυσίμου σε ανοικτούς χώρους και με κρύο κινητήρα.
2. Βάλτε εμπρός τον κινητήρα και αφήστε τον να λειτουργήσει με ρελαντί έως ότου σβήσει, έτσι ώστε να καταναλώσει όλο το καύσιμο που έχει απομείνει στο καρμπυρατέρ.
3. Αφήστε τον κινητήρα να κρυώσει.
4. Αποσυνδέστε το κάλυμμα του μπουζί (Εικ. 8.3),
5. Καθαρίστε καλά το μηχάνημα.
6. Βεβαιωθείτε ότι το μηχάνημα δεν παρουσιάζει βλάβες. Αν απαιτείται, απευθυνθείτε στο εξουσιοδοτημένο Σέρβις.
7. Αποθήκευση του μηχανήματος:
 - σε στεγνό περιβάλλον;
 - προφυλαγμένο από τις καιρικές συνθήκες;
 - με την προστασία δίσκου σωστά τοποθετημένη,
 - σε σημείο στο οποίο δεν έχουν πρόσβαση τα παιδιά;
 - βεβαιωθείτε ότι έχετε αφαιρέσει κλειδιά ή εργαλεία που χρησιμοποιήσατε για τη συντήρηση.

Πριν θέσετε σε λειτουργία το μηχάνημα, προετοιμάστε το μηχάνημα σύμφωνα με τις οδηγίες του κεφαλαίου "6. Χρήση του μηχανήματος.

10. ΜΕΤΑΚΙΝΗΣΗ ΚΑΙ ΜΕΤΑΦΟΡΑ

Πριν μετακινήσετε ή μεταφέρετε το μηχάνημα:

- Σβήστε το μηχάνημα.
 - Αποσυνδέστε την πίπα από το μπουζί (Εικ. 12.Γ).
 - Φορέστε ανθεκτικά γάντια εργασίας.
 - Με το σύστημα κοπής ακινητοποιημένο, τοποθετήστε την προστασία δίσκου.
 - Πιάστε το μηχάνημα μόνο από τις χειρολαβές και γυρίστε το σύστημα κοπής σε κατεύθυνση αντίθετη προς τη φορά κίνησης.
- Όταν μεταφέρετε το μηχάνημα με ένα όχημα:
- τοποθετήστε το ώστε να μην αποτελεί κίνδυνο για κανένα,
 - ασφαλίστε το γερά στο όχημα μεταφοράς με σχοινιά ή αλυσίδες για να αποφύγετε την ανατροπή με ενδεχόμενη βλάβη και διαρροή καυσίμου.

11. ΣΕΡΒΙΣ ΚΑΙ ΕΠΙΣΚΕΥΕΣ

Το παρόν εγχειρίδιο παρέχει όλες τις αναγκαίες οδηγίες για το χειρισμό του μηχανήματος και για μια σωστή βασική συντήρηση που εκτελείται από το χρήστη. Όλες οι επεμβάσεις ρύθμισης και συντήρησης που δεν περιγράφονται στο

παρόν εγχειρίδιο πρέπει να εκτελούνται από την Αντιπροσωπεία ή από εξειδικευμένο συνεργείο που διαθέτει τις αναγκαίες γνώσεις και τον εξοπλισμό για τη σωστή εκτέλεση των εργασιών, διατηρώντας τον αρχικό βαθμό ασφαλείας του μηχανήματος. Οι επεμβάσεις σε μη εξειδικευμένα συνεργεία και χωρίς τον κατάλληλο εξοπλισμό έχουν ως αποτέλεσμα την ακύρωση κάθε είδους Εγγύησης και κάθε υποχρέωσης ή ευθύνης του Κατασκευαστή.

- Τα εξουσιοδοτημένα συνεργεία αναλαμβάνουν τις επισκευές και τη συντήρηση υπό εγγύηση.
- Τα εξουσιοδοτημένα συνεργεία παρέχουν πάντοτε γνήσια ανταλλακτικά. Τα γνήσια ανταλλακτικά και εξαρτήματα έχουν μελετηθεί ειδικά για τα μηχανήματα.
- Τα μη γνήσια ανταλλακτικά και εξαρτήματα δεν είναι εγκεκριμένα και η χρήση τους ακυρώνει την εγγύηση.
- Συνιστάται να απευθύνεστε στο εξουσιοδοτημένο συνεργείο μια φορά το χρόνο για τη συντήρηση και τον έλεγχο των διατάξεων ασφαλείας.

12. ΕΓΓΥΗΣΗ

Η εγγύηση καλύπτει όλες τις αστοχίες υλικού και κατασκευής. Ο χρήστης οφείλει να τηρεί σχολαστικά όλες τις οδηγίες του παρόντος εγχειριδίου. Η εγγύηση δεν καλύπτει βλάβες που οφείλονται σε:

- Μη τήρηση των οδηγιών του εγχειριδίου.
 - Αμέλεια.
 - Λανθασμένη ή μη επιτρεπόμενη χρήση και συναρμολόγηση.
 - Χρήση μη γνήσιων ανταλλακτικών.
 - Χρήση μη παρεχόμενων ή μη εγκεκριμένων από τον κατασκευαστή εξαρτημάτων.
- Η εγγύηση επίσης δεν καλύπτει:
- Τη φυσιολογική φθορά αναλώσιμων, όπως συστήματα κοπής, μπουλόνια ασφαλείας.
 - Φυσιολογική φθορά.

Ο αγοραστής προστατεύεται από την ισχύουσα νομοθεσία της χώρας του. Τα δικαιώματα του αγοραστή που προβλέπει η εθνική νομοθεσία δεν περιορίζονται σε καμία περίπτωση από την παρούσα εγγύηση.

13. ΠΙΝΑΚΑΣ ΣΥΝΤΗΡΗΣΗΣ

Επέμβαση	Συχνότητα		Παράγραφος
	Πρώτη φορά	Εν συνεχεία κάθε	
ΜΗΧΑΝΗΜΑ			
Έλεγχος όλων των συνδέσεων	-	Πριν από κάθε χρήση	7.6
Έλεγχοι ασφαλείας / Έλεγχος χειριστηρίων	-	Πριν από κάθε χρήση	6.2
Γενικός καθαρισμός και έλεγχος	-	Μετά από κάθε χρήση	7.5
Λίπανση γωνιακού συνδέσμου μετάδοσης	-	15 ώρες	8.1
ΚΙΝΗΤΗΡΑΣ			
Έλεγχος/συμπλήρωση καυσίμου	-	Πριν από κάθε χρήση	7.3
Έλεγχος/συμπλήρωση καυσίμου	-	Πριν από κάθε χρήση	7.4
Αλλαγή λαδιού	10 ώρες / 1 μήνα	50 ώρες / 6 μήνες	7.4
Γενικός καθαρισμός και έλεγχος	-	Μετά από κάθε χρήση	7.4
Καθαρισμός του φίλτρου αέρα	-	25 ώρες / 3 μήνες	8.2
Αντικατάσταση του φίλτρου αέρα (*αντικαταστήστε μόνο τον τύπο με χάρτινο φυσιγγίο (GX35, GX50))	-	100 ώρες / στο τέλος κάθε σεζόν	8.2
Καθαρισμός μπουζί	-	100 ώρες / στο τέλος κάθε σεζόν	8.4
Αλλαγή μπουζί	-	300 ώρες / κάθε 2 σεζόν	8.4
Αντικατάσταση φίλτρου καυσίμου	-	100 ώρες / στο τέλος κάθε σεζόν	*

* Επεμβάσεις που πρέπει να εκτελούνται από εξουσιοδοτημένο Σέρβις ή συνεργείο

14. ΑΝΕΥΡΕΣΗ ΒΛΑΒΩΝ

ΒΛΑΒΗ	ΠΙΘΑΝΗ ΑΙΤΙΑ	ΔΙΟΡΘΩΣΗ
1. Ο κινητήρας δεν παίρνει εμπρός και δεν κρατάει το ρελαντί	Λανθασμένη διαδικασία εκκίνησης.	Εφαρμόστε τις οδηγίες (βλ. κεφ. 6.3)
	Βρώμικο μπουζί ή λανθασμένη απόσταση μεταξύ των ηλεκτροδίων	Ελέγξτε το μπουζί (βλ. παρ. 8.4).
	Βουλωμένο φίλτρο αέρα	Καθαρίστε ή/και αντικαταστήστε το φίλτρο (βλ. παρ. 8.3).
	Προβλήματα ανάμειξης	Απευθυνθείτε στο εξουσιοδοτημένο Σέρβις.
2. Ο κινητήρας παίρνει εμπρός, αλλά αποδίδει χαμηλή ισχύ.	Βουλωμένο φίλτρο αέρα	Καθαρίστε ή/και αντικαταστήστε το φίλτρο (βλ. παρ. 8.3).
	Προβλήματα ανάμειξης	Απευθυνθείτε στο εξουσιοδοτημένο Σέρβις.
3. Ο κινητήρας δεν λειτουργεί ομαλά ή δεν αποδίδει ισχύ με φορτίο	Βρώμικο μπουζί ή λανθασμένη απόσταση μεταξύ των ηλεκτροδίων	Ελέγξτε το μπουζί (βλ. παρ. 8.4).
	Προβλήματα ανάμειξης	Απευθυνθείτε στο εξουσιοδοτημένο Σέρβις.
4. Ο κινητήρας καπνίζει υπερβολικά	Προβλήματα ανάμειξης	Απευθυνθείτε στο εξουσιοδοτημένο Σέρβις.
5. Μπούκωμα του κινητήρα	Τραβήξατε τη χειρολαβή εκκίνησης αρκετές φορές με το τσοκ ανοιχτό,	Βγάλτε το μπουζί (Εικ. 24) και βγάλτε απαλά τη χειρολαβή του σχοινού εκκίνησης (Εικ. 12.Ι) για να εξαλείψετε το πλεόνασμα καυσίμου. Στη συνέχεια σκουπίστε τα ηλεκτρόδια του μπουζί και τοποθετήστε το στον κινητήρα.
6. Το σύστημα κοπής δεν πρέπει να κινείται με τον κινητήρα στο ρελαντί	Λανθασμένη ρύθμιση της τροφοδοσίας	Απευθυνθείτε στο εξουσιοδοτημένο Σέρβις.
7. Το μηχάνημα προκαλεί ανώμαλους κραδασμούς	Φθαρμένα ή λασκαρισμένα εξαρτήματα.	Σταματήστε το μηχάνημα και αποσυνδέστε το καλώδιο του μπουζί (Εικ. 12.Η). Επαληθεύστε τυχόν ζημιές. Ελέγξτε αν υπάρχουν λασκαρισμένα εξαρτήματα και σφίξτε τα. Προχωρήστε στις επαληθεύσεις, αντικαταστάσεις ή επισκευές στο εξουσιοδοτημένο κέντρο βοήθειας.
8. Το μηχάνημα έχει χτυπήσει κάποιο ξένο σώμα	Φθαρμένα ή λασκαρισμένα εξαρτήματα.	Σταματήστε το μηχάνημα και αποσυνδέστε το καλώδιο του μπουζί (Εικ. 12.Η). Επαληθεύστε τυχόν ζημιές. Ελέγξτε αν υπάρχουν λασκαρισμένα εξαρτήματα και σφίξτε τα. Προχωρήστε στις επαληθεύσεις, αντικαταστάσεις ή επισκευές στο εξουσιοδοτημένο κέντρο βοήθειας.

Αν τα προβλήματα συνεχίσουν ακόμα και μετά τις παραπάνω ενέργειες, απευθυνθείτε στην Αντιπροσωπεία.



TABLE OF CONTENTS

1. GENERAL ASPECTS	1
2. SAFETY REGULATIONS.....	2
3. GETTING TO KNOW THE MACHINE	4
3.1 Description of the machine and planned use.....	4
3.2 Safety signs.....	5
3.3 Product identification label	5
3.4 Main components.....	5
4. ASSEMBLY.....	6
4.1 Assembly components.....	6
4.2 Handle assembly	6
4.3 Choosing cutting means and specific guard...6	6
4.4 Fitting the guard on the cutting means.....	7
4.5 Fitting/removing the cutting means.....	7
4.6 Fitting the transmission tube (models with separate rod).....	8
5. CONTROLS.....	8
5.1 Engine start/stop switch	8
5.2 Throttle trigger lever	8
5.3 Throttle safety lever	8
5.4 Handle for manual start	8
5.5 Choke lever (if present)	9
5.6 Primer control button	9
6. USING THE MACHINE	9
6.1 Preliminary procedures	9
6.2 Safety checks.....	9
6.3 Start-up	10
6.4 Working.....	10
6.5 Advice for operation	12
6.6 Stop.....	12
6.7 After use.....	12
7. ROUTINE MAINTENANCE.....	12
7.1 General information.....	12
7.2 Fuel and lubricants	12
7.3 Refuelling	13
7.4 Topping up the oil	13
7.5 Cleaning the machine and the engine	13
7.6 Nuts and bolts	13
8. OCCASIONAL MAINTENANCE	13
8.1 Angle transmission lubrication.....	13
8.2 Cleaning the air filter.....	13
8.3 Spark plug	14
8.4 Cutting means maintenance.....	14
8.5 Sharpening the line cutting knife	14
8.6 Minimum speed tuning	14
8.7 Carburettor.....	14
9. STORING.....	15
10. HANDLING AND TRANSPORTATION.....	15
11. ASSISTANCE AND REPAIRS	15
12. WARRANTY COVERAGE.....	15
13. MAINTENANCE TABLE.....	16
14. PROBLEM IDENTIFICATION.....	16

1. GENERAL ASPECTS

1.1 HOW TO READ THE MANUAL

Some paragraphs in the manual contain important information regarding safety and operation and are emphasized in this manner:

NOTE or **IMPORTANT** *These give details or further information on what has been previously indicated and aim to prevent damage to the machine or cause other damage.*

The  symbol highlights danger. Failure to observe the warning can lead to the risk of injury to oneself and others and/or damage.

The paragraphs inside a grey dotted frame refer to optional features not available on all the models referred to in this booklet. Check if the feature is available on your model.

Whenever reference is made to a position on the machine "front", "back", "left" or "right" hand side, this refers to the operator's working position.

1.2 REFERENCES

1.2.1 Figures

The figures in these instructions for use are numbered 1, 2, 3, etc. The components indicated in the figures are identified with letters A, B, C, and so on. Reference to component C in figure 2 is indicated with the wording: "See Fig. 2.C" or simply "(Fig. 2.C)". The figures are given as a guide only. The actual pieces can differ from those illustrated in this document.

1.2.2 Titles

The manual is divided into chapters and paragraphs. The title of paragraph "2.1 Training" is a sub-title of "2. Safety regulations". References to titles or paragraphs are marked with the abbreviation chap. or par. and the relevant number. Example: "chap. 2" or "par. 2.1".

2. SAFETY REGULATIONS

2.1 TRAINING

⚠ Become familiar with the controls and the proper use of the machine. Learn how to stop the machine quickly. Failure to follow the warnings and instructions may result in fire and/or serious injury.

- National regulations can limit machine use.
- Never allow children or persons unfamiliar with these instructions to use the machine. Local regulations may restrict the age of the operator.
- Never use the machine if the user is tired or unwell, or has taken medicine, drugs, alcohol or any substances which may slow their reflexes and compromise their judgement.
- Bear in mind that the operator or user is responsible for accidents or unexpected events occurring to other people or their property. It is the user's responsibility to assess the potential risk of the area where work is to be carried out and to take all the necessary precautions to ensure his own safety and that of others, particularly on slopes or rough, slippery and unstable ground.
- If the machine is sold or lent to others, make sure that the operator reads the user instructions contained in this manual.

2.2 PRELIMINARY PROCEDURES

Personal Protective Equipment (PPE)

- Always wear slim fitting protective clothing with slash-proof protection, anti-vibration gloves, helmet, protective goggles, half-mask respirator, protective earplugs, cut resistant safety boots with non-slip soles.
- Never wear scarves, shirts, necklaces, bracelets, loose flowing clothing, laces or ties or any hanging or flapping accessory that could catch in the machine or in any objects or materials in the work area.
- Tie your hair back if it is long.

Work area/Machine

- Thoroughly inspect the entire work area and remove anything that could be thrown by the machine or damage the cutting means/rotating units (stones, branches, iron wire, bones, etc.).

Internal combustion engines: fuel

- ⚠ DANGER!** Petrol is highly flammable.
- Keep the fuel in approved fuel containers, in a safe place, away from any naked lights or heat sources.

- Keep the containers out of the reach of children.
- Keep the fuel containers free of grass cuttings, leaves, or excessive grease.
- Do not smoke when filling up with fuel or when handling the fuel.
- Use a funnel to top up with fuel only in the open air.
- Do not inhale fuel fumes.
- Never remove the tank cap or add fuel whilst the engine is running or when the engine is hot.
- Open the fuel tank slowly to allow the pressure inside to decrease gradually.
- Do not approach the tank opening with a naked flame to check its contents.
- If you have spilt some fuel, do not attempt to start the engine but move the machine away from the area of spillage and avoid creating any source of ignition until the fuel has evaporated and fuel vapours have dissipated.
- Replace caps of all fuel tanks and containers securely.
- Immediately clean up all traces of fuel spilt on the machine or on the ground.
- Never start the machine in the same place in which you refilled it with fuel; the engine must be started in an area at least 3 metres from where you refuelled.
- If fuel is spilt on clothing, change clothing before starting the engine.

2.3 DURING OPERATION



Work Area

- Do not operate the engine in a confined space where dangerous carbon monoxide fumes can develop. All starting operations must be carried out in an open or well ventilated area. Always remember that exhaust fumes are toxic.
- When starting up the machine, do not direct the silencer and therefore the exhaust fumes towards flammable materials.
- Do not use the machine in environments at risk of explosion, in the presence of flammable liquids, gas or powder. Electrical contacts and mechanical friction can generate sparks that can ignite the powder or vapours.
- Work only in daylight or with good artificial light in good visibility conditions.
- Keep persons, children and animals away from the working area. Ask another adult to keep the children under supervision.
- Check that there is nobody within 15 metres of the machine's range of operation or within 30 metres for heavier cutting;
- Where possible, avoid working on wet, slippery ground or in any case on uneven or steep ground that does not guarantee stability for the operator;

- Pay careful attention to uneven ground (hills, dips), slopes, hidden hazards and obstacles that could limit visibility.
- Be very careful near ravines, ditches or embankments.
- Always work across the face of the slope and never up and down it, being very careful when changing direction, making sure the cutting means is always downstream.
- Look out for traffic when using the machine near the road.

Behaviour

- When working, the machine must always be firmly held in both hands, keeping the power unit on the right of the body and the cutting group below the line of the belt.
- Always use caution and take on a firm and well balanced position.
- Never run, always walk.
- Always keep the machine connected to the harness when working.
- Always keep hands and feet away from the cutting means, when starting and when using the machine.
- Warning: the cutting means will continue to rotate for a few seconds after disengagement or after you have switched off the engine.
- Be careful of flying debris coming from the cutting means.
- Be careful of avoiding violent collisions between the cutting means and foreign objects/obstacles. Kickback may occur if the cutting means comes into contact with an obstacle/object. This contact can cause a rapid jerk in the opposite direction, pushing the cutting means up and towards the operator. Kickback can cause the operator to lose control of the machine, leading to serious consequences. To prevent kickbacks, take all appropriate precautions provided below:
 - Firmly hold the machine, with two hands, and place your body and arms in a position that allows you to resist kickback.
 - Do not extend the arms too high and do not cut above waist height.
 - Only use the cutting means specified by the manufacturer.
 - Follow the manufacturer's instructions concerning cutting means maintenance.
- Beware of injuries caused by devices used to cut the line length.
- Warning: the cutting means continues to rotate even after the engine has been switched off.
- Do not touch the engine parts, which heat up during use. Burns hazard.

- To avoid the risk of fire, do not leave the machine with the engine hot on leaves, dry grass or other flammable material.
-  If something breaks or an accident occurs during work, turn off the engine immediately and move the machine away to prevent further damage; if an accident occurs with injuries or third parties are injured, carry out the first aid measures most suitable for the situation immediately and contact the medical authorities for any necessary health care. Carefully remove any debris which could cause damage or injury to persons or animals if ignored.
-  The noise and vibration levels shown in these instructions are the maximum levels for use of the machine. The use of an unbalanced cutting element, the excessive speed of movement, or the absence of maintenance have a significant influence on noise emissions and vibrations. Consequently, it is necessary to take preventive steps to eliminate possible damage due to high levels of noise and stress from vibration. Maintain the machine well, wear ear protection devices, and take breaks whilst working.
-  Prolonged exposure to vibrations can cause injuries and neurovascular disorders (also called "Raynaud's syndrome" or "white finger"), especially to people suffering from circulation disorders. The symptoms can appear in the hands, wrists and fingers and are shown through loss of sensitivity, torpor, itching, pain and discolouring of or structural changes to the skin. These effects can be worsened by low ambient temperatures and/or by gripping the hand grips excessively tightly. If the symptoms occur, the length of time the machine is used must be reduced and a doctor consulted.

Use limitations

- Do not use the machine if you are unable to hold it with both hands or keep it steady on your legs whilst working.
- Never use the machine with damaged, missing or incorrectly positioned guards.
- Do not alter the engine adjustments, nor over-run it. If the engine is forced to work with an excessive number of rotations, the risk of personal injury increases.
- Do not strain the machine too much and do not use a small machine for heavy duty work. If you use the right machine, you will reduce the risk of hazards and improve the quality of your work.

2.4 MAINTENANCE, STORAGE AND TRANSPORT

Ensure regular maintenance and correct storage to maintain machine safety and high performance levels.

⚠ *Never use the machine with worn or damaged parts. Faulty or worn-out parts must always be replaced and never repaired. Only use original spare parts: the use of non-original and/or incorrectly fitted parts will compromise the safety of the machine, may cause accidents or personal injuries for which the Manufacturer is under no circumstance liable or responsible.*

Maintenance

- To reduce the risk of fire, regularly check the machine for oil and/or fuel leaks.
- Be careful during adjustment of the machine to prevent entrapment of the fingers between the cutting means and fixed parts of the machine.

Storage

- Do not store the machine with fuel in the tank in an area where the fuel vapours could reach an open flame, a spark or a strong heat source.
- To reduce fire risks, do not leave containers with debris inside a room.

2.5 PROTECTING THE ENVIRONMENT

Safeguarding the environment must be a relevant and priority aspect of machine use, of benefit to the community and the environment we live in.

- Avoid being a disturbance to the neighbourhood. Use this machine at reasonable times of the day only (not early morning or late evening when the noise could cause disturbance).
- Adhere strictly to the local regulations governing the disposal of packaging, oil, fuel, filters, damaged parts or any other element which may have an impact on the environment; this waste should not be disposed of along with standard household waste, but must be disposed of separately and sent to special waste disposal facilities for handling and recycling.
- Comply with local regulations for the disposal of waste materials
- When the machine is withdrawn from service, do not dispose of it in the environment, but take it to a waste disposal facility in accordance with the local regulations in force.

3. GETTING TO KNOW THE MACHINE

3.1 DESCRIPTION OF THE MACHINE AND PLANNED USE

This machine is a garden tool, namely a portable brush cutter/grass edge trimmer with combustion engine for home use.

The machine is essentially composed of an engine which, employing a transmission shaft enclosed in a tube and an angle transmission, drives a cutting means that is configured in various ways for carrying out different functions

The operator is able to sustain the machine with the aid of a harness and can operate the main controls, always keeping a safe distance from the cutting means.

3.1.1 Intended use

This machine was designed and manufactured for:

- cutting grass and non-woody vegetation with a nylon line enclosed in a cutting line head;
- cutting tall grass, dry branches, twigs and woody shrubs of up to 2 cm diameter, with the aid of metal or plastic blades;
- cutting wood parts and felling of small trees (only with a saw blade, if permitted);
- used by one operator.

3.1.2 Improper use

Any other usage not in keeping with the above-mentioned ones may be hazardous and harm persons and/or damage things. Examples of improper use may include, but are not limited to:

- using the machine for sweeping;
- trimming hedges or other jobs in which the cutting means is not used at ground level;
- pruning trees;
- using the machine with the cutting means above the operator's belt level;
- using the machine for cutting non-plant material;
- using cutting means other than those found in the "Technical Data" table. Serious injury and wound hazard;
- use of the machine by more than one person.

IMPORTANT *Improper use of the machine will invalidate the warranty, relieve the Manufacturer from all liability, and the user will consequently be liable for all and any damage or injury to himself or others.*

3.2 SAFETY SIGNS

The machine has various symbols on it (Fig. 2). They are used to remind the operator of the behaviour to follow to use it with the necessary attention and caution.

Meaning of symbols:



WARNING! DANGER! The failure to use this machine correctly can be hazardous for oneself and others.



WARNING! Read the instruction manual before using the machine.



Anyone operating the machine under normal conditions for continuous daily use may be exposed to a noise level equal to or exceeding 85 dB (A). Wear ear protectors, safety goggles and a protective helmet.



Wear gloves and safety boots!



PROJECTION HAZARD! Keep people or pets at least 15 m away when using the machine!



Maximum cutting means speed.



Do not use circular saw blades. **Danger: Using circular saw blades on models that are not designed for them exposes the user to the danger of very serious or even fatal injuries.**



WARNING! Petrol is flammable. Allow engine to cool at least 2 minutes before refuelling.



Beware of blade thrust.



WARNING! - Keep away from hot surfaces.

IMPORTANT Any damaged or illegible decals must be replaced. Order replacement decals from an authorised service centre.

3.3 PRODUCT IDENTIFICATION LABEL

The product identification label provides the following data (Fig. 1):

1. Sound power level
2. Conformity marking
3. Month/Year of manufacture
4. Type of machine
5. Serial number
6. Name and address of Manufacturer
7. Article code

Write the identification data of the machine in the specific space on the label on the back of the cover page.

IMPORTANT Quote the information on the product identification label whenever you contact an authorised service centre.

IMPORTANT The example of the Declaration of Conformity is provided on the last pages of the manual.

3.4 MAIN COMPONENTS

The machine is composed of a series of main components that have the following functions (Fig. 1):

- A. Engine:** drives cutting means motion via the transmission tube and angle transmission.
- B. Transmission tube:** the transmission shaft is lodged inside and transmits rotary motion to the angle transmission.
- C. Angle transmission:** final part of the transmission tube that transmits motion to the cutting means.
- D. Cutting means:** the element designed to cut vegetation
 - 1. Cutting line head:** nylon line cutting means.

2. 3-4 and 8 point blades:
metallic disc cutting means.

3. Saw blade (if allowed): circular metallic disc cutting means with peripheral cutting teeth.

- E. Cutting means guard:** it is a safety device which prevents objects drawn up by the blade from being hurled away from the machine.
- F. Front hand grip:** semi-circular shaped, it is used to handle the machine and is equipped with a leg guard.
- G. Rear hand grip:** used to handle the machine and equipped with the main on/off/acceleration control buttons.
- H. Leg guard barrier:** a safety guard that prevents accidental contact with the cutting means during use.
- I. Handle bar:** "bull horn" shaped handle bar placed crosswise and asymmetrically to the shaft; used to handle the machine and equipped with the main on/off/acceleration control buttons on the right hand side.
- J. Connection point (of the harness):** where the harness is connected to the machine.
- K. Harness:** device made up of a fabric belt which, placed over the shoulders, help to support the weight of the machine during work.
 - 1. Single belt
 - 2. Double belt
- L. Blade protection** (for machine transport and handling): protects against accidental contact with the cutting means that can cause serious injuries.

4. ASSEMBLY

IMPORTANT *The safety regulations to follow are described in chap. 2. Strictly comply with these instructions to avoid serious risks or dangers.*

For storage and transport purposes, some components of the machine are not installed in the factory and have to be assembled after unpacking. Follow the instructions below.

⚠ Unpacking and completing the assembly should be done on a flat and stable surface, with enough space for moving the machine and its packaging, always making use of suitable equipment. Do not use the machine until all the instructions provided in the "ASSEMBLY" section have been carried out.

4.1 ASSEMBLY COMPONENTS

The packaging includes assembly components.

4.1.1 Unpacking

1. Carefully open the packaging, paying attention not to lose components.
2. Consult the documentation in the box, including these instructions.
3. Remove all the unassembled parts from the box.
4. Remove the brush cutter from the box.
5. Dispose of the box and packaging in compliance with local regulations.

4.2 HANDLE ASSEMBLY

4.2.1 Assembly of the front hand grip

1. Place the cap (Fig. 3.A) by inserting the pin (Fig. 3.A.1) in one of the three holes on the drive tube.
2. Assemble front hand grip equipped with the leg guard (Fig. 3.B) using the screws (Fig. 3.C) being careful to maintain the anti-vibration half pads in position (Fig. 3.D)
3. Fully tighten the screws (Fig. 3.C).

4.2.2 Assembly of the handlebar

1. Unscrew the central knob (Fig. 4.A) and remove the cap (Fig. 4.B).
2. Insert the handlebar (Fig. 4.C), making sure that the controls are on the right.
3. Set the handle bar in the most comfortable working position and lock it using the cap (Fig. 4.B), and the knob (Fig. 4.A).
4. Fasten the casing of the controls (Fig. 4.D) to its cable fastener (Fig. 4.E).

NOTE *Loosen the knob (Fig. 4.A) to rotate the handle to reduce clearance for storage .*

4.3 CHOOSING CUTTING MEANS AND SPECIFIC GUARD

⚠ Every cutting means must be fitted with a specific guard, as indicated by the following directions in the Technical Data table.

Choose the most suitable cutting means for the job to be done, according to these general instructions:

- **the cutting line head** can eliminate tall grass and non-woody vegetation near fences, walls, foundations, pavements, around trees, etc. or to completely clean a particular area of the garden;
- **the 3-point, 4-point and 8-point blades** are suitable for cutting brushwood and small shrubs up to 2 cm in diameter;

- **the saw blade (if permitted)** allows small woody parts to be cut and small trees to be felled.

IMPORTANT *When the cutting means has to be changed, dismantle all the elements of the device.*

4.4 FITTING THE GUARD ON THE CUTTING MEANS

 **Wear protective gloves.**

4.4.1 Fitting the guard on the cutting means (cutting line head, 3-point, 4-point and 8-point blades)

IMPORTANT *Every time this guard is used, check that the drive tube plate (Fig. 5.B, Fig. 5.E) has been fitted.*

1. Remove the screws (Fig. 5.A).
2. Position the guard (Fig. 5.C) on the holes of the plate (Fig. 5.B) of the drive tube (Fig. 5.D)
3. Secure the guard (Fig. 5.C) fully tightening the screws (Fig. 5.A).

NOTE *The following symbol (Fig. 1.E) there is the following symbol:*

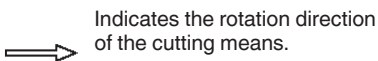

4.4.2 Fitting the guard on the cutting means (saw blade if permitted)

 **This guard must not be used for other cutting means.**

1. Remove the guards that may have been used for other cutting means.
2. Position the guard (Fig. 6.B) on the holes of the transmission (Fig. 6.A).
3. Secure the guard (Fig. 6.B) fully tightening the screws (Fig. 6.C).

4.5 FITTING/REMOVING THE CUTTING MEANS

 **Wear protective gloves.**

4.5.1 Fitting cutting line head

- 1.a Type I:** With the spacer (Fig. 7.A.1) correctly inserted on the shaft, fit the inner ring-nut (Fig. 7.A) and the external ring (Fig. 7.D) in the indicated direction, making sure that the grooves match perfectly with those of the angle transmission (Fig. 7.B).
 - 1.b Type II:** With the spacer (Fig. 8.A.1) correctly inserted on the shaft, fit the inner ring-nut (Fig. 8.A) in the indicated direction, making sure that the grooves match perfectly with those of the angle transmission (Fig. 8.B).
2. Insert the supplied wrench (Fig. 7.C, Fig. 8.C) in the relative inner ring-nut hole (Fig. 7.A, Fig. 8.A) and manually rotate the ring-nut pushing the wrench (Fig. 7.C, Fig. 8.C) until it fits securely in the angle transmission hole (Fig. 7.B, Fig. 8.B), blocking rotation.
 3. Fit the cutting line head (Fig. 7.H, Fig. 8.H) screwing it in counter-clockwise.
 4. Remove the wrench (Fig. 7.C, Fig. 8.C) to restore rotation.
- Adjusting the cutting means guard:
5. Fit the additional guard (Fig. 7.E, Fig. 8.E), inserting the couplers into the respective seats in the cutting means guard (Fig. 7.F, Fig. 8.F) and pressing until a click is heard; then fasten in place using the screw (Fig. 7.G, Fig. 8.G).

IMPORTANT *When using the cutting line head, the additional guard must always be installed (Fig. 7.E, Fig. 8.E), with the line cutting knife (Fig. 25.A).*

4.5.2 Removing cutting line head

1. Insert the supplied wrench (Fig. 7.C, Fig. 8.C) in the relative inner ring-nut hole (Fig. 7.A, Fig. 8.A) and manually rotate the ring-nut pushing the wrench (Fig. 7.C, Fig. 8.C) until it fits securely in the angle transmission hole (Fig. 7.B, Fig. 8.B), blocking rotation.
2. Remove the cutting line head (Fig. 7.H, Fig. 8.H) unscrewing it clockwise, being careful not to remove the spacer (Fig. 7.A.1, Fig. 8.A.1) from the shaft.

4.5.3 Fitting 3-point, 4-point, 8-point blades and saw blade (if permitted)

Apply the guard to the blade.

1. With the spacer (Fig. 9.A.1, Fig. 10.A.1) correctly inserted on the shaft, fit the inner ring-nut (Fig. 9.A, Fig. 10.A) in the indicated direction, making sure that the grooves match perfectly with those of the angle transmission (Fig. 9.B, Fig. 10.B).
2. Fit the blade (Fig. 9.C, Fig. 10.C) and outer ring-nut (Fig. 9.D, Fig. 10.D) with the flat part facing the blade.
3. Insert the supplied wrench (Fig. 9.E, Fig. 10.E), in the relative hole, manually rotate the blade (Fig. 9.C, Fig. 10.C) and push the wrench (Fig. 9.E, Fig. 10.E) until it fits securely in the angle transmission hole (Fig. 9.B, Fig. 10.B), blocking rotation.
4. Fit the cup (Fig. 9.F, Fig. 10.F) and tighten the nut (Fig. 9.G, Fig. 10.G) fully tightening it in an anti-clockwise direction (25Nm).
5. Remove the wrench (Fig. 9.E, Fig. 10.E) to restore rotation.

Adjusting the cutting means guard:

6. Remove the additional guard (Fig. 9.H) - if previously fitted, by loosening the screw (Fig. 9.J), and releasing the couplers clicked into the respective seats in the cutting means guard (Fig. 9.I).

4.5.4 Removing 3-point, 4-point, 8-point blades and saw blade (if permitted)

Apply the guard to the blade.

1. Insert the supplied wrench (Fig. 9.E, Fig. 10.E), in the relative hole, manually rotate the blade (Fig. 9.C, Fig. 10.C) and push the wrench (Fig. 9.E, Fig. 10.E) until it fits securely in the angle transmission hole (Fig. 9.B, Fig. 10.B), blocking rotation.
2. Unscrew the nut (Fig. 9.G, Fig. 10.G) clockwise and remove the cup (Fig. 9.F, Fig. 10.F).
3. Remove the outer ring-nut (Fig. 9.D, Fig. 10.D), and remove the blade (Fig. 9.C, Fig. 10.C) and inner ring-nut (Fig. 9.A, Fig. 10.A), being careful not to remove the spacer (Fig. 9.A.1, Fig. 10.A.1) from the shaft.

4.6 FITTING THE TRANSMISSION TUBE (MODELS WITH SEPARATE ROD)

1. Pull out the stop pin (Fig. 11.A) and push the lower part of the rod (Fig. 11.B) until the stop pin clicks (Fig. 11.A) into the hole (Fig. 11.C) in the rod. Insertion can be facilitated by slightly rotating the lower part (Fig. 11.B) in both directions; full insertion is confirmed by the pin (Fig. 11.A) which must be pushed in all the way.
2. Once inserted, tighten the knob securely (Fig. 11.D)

5. CONTROLS

5.1 ENGINE START/STOP SWITCH

Used to start and stop the engine. It is a two-position switch (Fig. 12.A):

 STOP - the engine stops and cannot be restarted.

 START - the engine can start and run.

5.2 THROTTLE TRIGGER LEVER

Used to regulate cutting means speed.

The activation of the throttle trigger lever (Fig. 12.B), can only be used if the throttle safety lever is pressed simultaneously (Fig. 12.C).

The correct running speed will be achieved by pressing the throttle trigger lever (Fig. 12.B) as far as possible.

5.3 THROTTLE SAFETY LEVER

The throttle safety lever (Fig. 12.C) allows the throttle trigger lever to be used (Fig. 12.B).

5.4 HANDLE FOR MANUAL START

Used for manual engine start-up (Fig. 12.D).

5.5 CHOKE LEVER (IF PRESENT)

Used to turn on the engine when cold. The choke control has two positions (Fig. 12.E):



Position A - the choke is not engaged (normal operations and warm start).



Position B - the choke is engaged (for a cold start).

5.6 PRIMER CONTROL BUTTON



Press the rubber button of the primer to inject fuel into the carburettor to facilitate startup when the engine is cold (Fig. 12.F).

6. USING THE MACHINE

IMPORTANT *The safety regulations to follow are described in chap. 2. Strictly comply with these instructions to avoid serious risks or dangers.*

IMPORTANT *The machine is supplied without fuel.*

6.1 PRELIMINARY PROCEDURES

Before using the machine:

1. place the machine in a stable horizontal position on the ground;
2. choose the most suitable cutting means for the job to be done (par. 4.3);
3. perform refuelling. For fuel filling methods and precautions (see par. 7.2 and paragraph 7.3);
4. wear the harness correctly (see paragraph 6.1.1).

6.1.1 Using the harness

The harness and straps must be adjusted to suit the operator's height and stature.

Always use a harness that is suited to the weight of the machine:

- for machines weighing less than 7.5 kg, single or double belt models can be used;
- only the double belt model must be used for machines weighing more than 7.5 kg.

• Models with single belt

The harness must be put on before connecting the machine to the special coupling.

The belt (Fig. 13.A) must go from the left shoulder to the right hip.

The belt must be worn with:

- the support (Fig. 13.A.1), the machine coupling clip (Fig. 13.A.2) and the quick release clip (Fig. 13.A.3) positioned on the right side.

• Models with double belt

The harness must be put on before connecting the machine to the special coupling.

The belt (Fig. 13.B) must be worn with:

- the support (Fig. 13.B.1), the machine coupling clip (Fig. 13.B.2) and the quick release clip (Fig. 13.B.3) positioned on the right side.
- the quick release clip on the front (Fig. 13.B.3);
- the belts cross-over on the operator's back (Fig. 13.B.4);
- the buckles correctly fitted (Fig. 13.B.5).

The belts must be tensioned so that the load is evenly distributed on the shoulders.

6.2 SAFETY CHECKS

Run the following safety checks and check that the results correspond to those outlined on the tables.

 **Always carry out the safety checks before use.**

6.2.1 General check

Object	Result
Hand grips (Fig. 1.F, Fig. 1.G, Fig. 1.I)	Clean, dry and fixed firmly to the machine.
Cutting means guard. (Fig. 1.E)	Suitable for the cutting means used, fixed correctly and firmly to the machine, not worn/deteriorated or damaged.
Connection point of the harness (Fig. 1.J)	Correctly positioned.
Quick release clip (Fig. 13.A.3, Fig. 13.B.3)	Efficient. Must enable the machine to be freed rapidly in the event of danger.
Screws on the machine and on the cutting means	Correctly tightened (not loose)

Object	Result
Cutting means (Fig. 1.D.1, Fig. 1.D.2, Fig. 1.D.3, Fig. 1.D.4, Fig. 1.D.5, Fig. 1.D.6)	Not damaged or worn.
Metallic blade (if fit) (Fig. 1.D.2, Fig. 1.D.3, Fig. 1.D.4, Fig. 1.D.5, Fig. 1.D.6)	Sharp
Air filter (Fig. 23.C)	Clean
Electric cables and spark plug cable	Undamaged to prevent sparks.
Spark plug cap (Fig. 12.G)	Undamaged and fitted correctly on the spark plug

6.2.2 Machine operating test

Action	Result
Start the machine (par. 6.3)	Cutting means (Fig. 1.D.1, Fig. 1.D.2, Fig. 1.D.3, Fig. 1.D.4, Fig. 1.D.5, Fig. 1.D.6) must not move when the engine is running idle.
Simultaneously activate the throttle trigger lever (Fig. 12.B) and the throttle safety lever (Fig. 12.C).	The levers must move freely and not be forced.
Release the throttle trigger lever (Fig. 12.B) and the throttle safety lever (Fig. 12.C)	The levers must return automatically and rapidly to the neutral position and the engine must return to running idle.
Press the throttle trigger lever (Fig. 12.B)	the throttle trigger lever remains blocked (Fig. 12.B).
Press the engine start/stop switch (Fig. 12.A)	The switch must easily move from one position to the other;

⚠ *If any of the results fail to comply with the following tables, do not use the machine! Take it to a service centre to be checked and repaired if necessary.*

6.3 START-UP

Before starting the engine:

1. place the machine firmly on the ground;
2. remove the cutting means guard (Fig. 1.L) (if in use);
3. make sure the blade (Fig. 1.D.2, Fig. 1.D.3, Fig. 1.D.4, Fig. 1.D.5, Fig. 1.D.6) (if used) is not touching the ground or any other object.

6.3.1 Startup from cold

⚠ *A "cold" start of the engine means starting it after at least 5 minutes from when it was switched off or after refuelling.*

IMPORTANT *To prevent distortions, the drive tube must not be used as a support for the hand or knee during startup.*

IMPORTANT *To avoid breaking the starter cable, do not pull the whole length of it or let it slide along the edge of the cable guide hole. Release the starter grip gradually, to prevent it flying back uncontrollably.*

1. Turn the switch (Fig. 12.A) to the «I» position.
2. Engage the choke by moving the lever to position «B» (Fig. 12.E).
3. Press the primer device control button (Fig. 12.F) 10 times to help start the carburettor. Make sure that the hole is covered by your finger when pressing the bulb.
4. Hold the machine firmly on the ground with one hand on the power unit, in order not to lose control of the machine during startup (Fig. 14).
5. Pull the starter rope slowly for 10 - 15 cm until you feel some resistance, then tug it a few times until you hear the engine turn over.
6. Disengage the choke by moving the lever to position «A» (Fig. 12.E).
7. Pull the starter grip again until the engine starts as normal.
8. Activate the throttle trigger lever briefly (Fig. 12.B) and switch the engine to minimum speed.
9. Let the engine run idle for at least 1 minute before using the machine.

IMPORTANT *If the starter grip is pulled repeatedly, it may flood the engine and make starting difficult. If the engine floods (see paragraph 14).*

6.3.2 Warm start

When hot starting (immediately after stopping the engine), follow the procedure indicated above in points 1 - 2 - 3 - 4 - 6 - 7.

6.4 WORKING

NOTE *Before tackling a mowing job for the first time, get to know the machine, learn the most suitable cutting techniques, make sure your wear the harnesses correctly, grip the machine firmly and make the movements required by the job.*

To use the machine proceed as follows:

- always keep the machine connected to the correctly worn harness when working (see paragraph 6.1.1);
- when working, the machine must always be firmly held in both hands, keeping the power unit on the right of the body and the cutting unit below the line of the belt.

6.4.1 Work techniques

6.4.1.a Cutting line head

⚠ Use ONLY nylon lines. The use of metal lines, plasticised metal lines and/or lines that are not suitable for the head can cause serious injuries and wounds.

⚠ Do not use the machine for sweeping, tilting the cutting line head. The power of the engine could throw objects and small stones 15 metres or more, causing damage or injury to people.

a. Cutting in motion (Scything)

Proceed at a regular pace, with a circular motion similar to a traditional scythe, without tilting the cutting line head during the operation (Fig. 15).

First try cutting at the right height in a small area, so as to then achieve a uniform cutting height keeping the cutting line head at a constant distance from the ground. For heavier cutting it can be useful to tilt the cutting line head to the left by about 30°.

⚠ Do not work in this way if there is the possibility of causing objects to be thrown, which could harm people, animals or cause damage.

b. Precision cutting (Trimming)

Keep the machine slightly tilted so that the lower part of the cutting line head does not touch the ground and the cutting line is at the required point, always keeping the cutting means at a distance from the operator.

c. Cutting near fences/foundations

Move the cutting line head slowly towards fences, posts, rocks, walls, etc. without hitting them hard (Fig. 16). If the line strikes a solid object it could break or become worn; if it gets tangled in a fence it could break suddenly.

In any case, cutting around pavements, foundations, walls, etc. can cause greater wear than normal to the line.

d. Cutting around trees

Walk round the tree from left to right, approaching the trunks slowly so as not to strike the tree with the line and keeping the cutting line head tilted forward slightly (Fig. 17). Remember that the nylon line could lop off or damage small shrubs and that the impact of the nylon line against the trunk of bushes or trees with soft bark could seriously damage the plant.

6.4.1.b 3-point blade

Start cutting above the undergrowth and then move down with the scything blade so as to cut the brush into small pieces (Fig. 18).

6.4.1.c Saw blade (if permitted)

⚠ When using the saw blade, where permitted, the specific guard must always be fitted (chap. 4.4.2). The blade must always be well sharpened to reduce the risk of kickback.

⚠ When felling small trees, estimate the direction in which the cut tree will fall, also taking the wind direction into consideration.

To get a good result when felling small trees, the cut must be made with a rapid movement towards the branch or trunk to be cut, with the engine at maximum revs. Do not use the right-hand area of the blade because there is a high risk of kickback or the blade seizing up, due to the direction of rotation (Fig. 19).

6.4.2 Adjusting the length of the cutting line head during work

This machine is fitted with a semi-automatic line release head.

Head line length should be adjusted:

- when the line is consumed and becomes shorter;
- when engine rotation seems higher than normal;
- when cutting efficiency seems reduced.

To release new line:

- hit the cutting line head against the ground (Fig. 20) with the throttle trigger lever pressed fully down;
- the line is automatically released and the line cutting knife (Fig. 26.A) cuts the excess length.

6.5 ADVICE FOR OPERATION

During use it is best to periodically remove weeds that wrap around the machine to avoid engine overheating (Fig. 1.A), due to grass caught under the cutting means guard (Fig. 1.E).

Proceed as follows:

- stop the machine (par. 6.6);
- disconnect the spark plug cap (chap. 8.3);
- wear work gloves;
- remove the caught-up grass with a screwdriver to allow the engine to be properly cooled.

NOTE *Avoid using the machine at full power for the first 6- 8 working hours.*

6.6 STOP

To stop the machine:

- release the throttle trigger lever (Fig. 12.B) and allow the engine to run at minimum speed for a few seconds;
- turn the switch (Fig. 12.A) to the «O» position.
- wait until the cutting means stops.

! *When you have reduced throttle speed to a minimum, it will take a few seconds for the cutting means to stop.*

IMPORTANT *Always switch off the machine when moving between work areas.*

! *The engine may be very warm immediately after it is shut off. Do not touch. The engine can cause burn injuries.*

6.7 AFTER USE

- When the cutting means has halted, fit the blade guard.
- Allow the engine to cool before storing in an enclosed space.
- Cleaning (par. 7.4).
- Check there are no loose or damaged components. If necessary, replace the damaged components and tighten any screws and loose bolts.

IMPORTANT *Stop the machine (par. 6.6.) and fit the blade guard whenever the machine is left unattended.*

7. ROUTINE MAINTENANCE

7.1 GENERAL INFORMATION

IMPORTANT *The safety regulations to follow are described in chap. 2. Strictly comply with these instructions to avoid serious risks or dangers.*

! *Prior to carrying out any maintenance operation, you need to:*

- **stop the machine;**
 - **disconnect the spark plug cap (chap. 8.3);**
 - **when the cutting means is stationary, apply the blade protection device, (except when working directly on the blade);**
 - **allow the engine to cool before storing in an enclosed space;**
 - **use suitable clothing, protective gloves and goggles;**
 - **read the relevant instructions;**
- The frequency and types of maintenance are summarised in the "Maintenance Table" (see chapter 13). This table will help you maintain your machine's safety and performance. It summarises the main interventions to be made and the frequency applicable to each of them. Carry out the relevant task as soon as it is scheduled to be performed.
- The use of non-genuine spare parts and accessories could adversely affect machine operation and safety. The manufacturer declines all liability for any damage or injuries caused by these products.
 - Genuine spare parts are supplied by authorised assistance workshops and dealers.

IMPORTANT *Any maintenance and adjustment operations not described in this manual must be carried out by your dealer or Authorised Service Centre.*

7.2 FUEL AND LUBRICANTS

This machine is fitted with a four-stroke engine which DOES NOT require oil to be added to the petrol.

IMPORTANT *Adding oil to the petrol damages the engine and will cause invalidation of the warranty.*

IMPORTANT *Only use quality fuels and oils to maintain high performance and guarantee the duration of the mechanical parts over time.*

7.2.1 Petrol characteristics

Only use unleaded petrol with an octane rating of at least 90.

IMPORTANT *Unleaded petrol tends to create deposits in the container if stored for more than 2 months. Always use fresh petrol!*

7.2.2 Oil characteristics

Only use top quality oil specifically for four-stroke engines, highly detergent, with classification SF-SG and viscosity SAE 10W30.

IMPORTANT *The use of a non-detergent or inadequate oil or one with different features to those indicated will damage the engine and will cause invalidation of the warranty*

Your Dealer can provide you with oils which have been specifically developed for this type of engine, and which are capable of guaranteeing a high level of protection and extend the efficiency of the engine.

7.3 REFUELLING

Before refuelling:

1. Place the machine on a flat stable surface, with the fuel tank cap facing upwards (Fig. 12.G).

NOTE *On the fuel tank (Fig. 11.G) there is the following symbol:*



Tank

2. Clean the fuel tank cap and the surrounding area to prevent any dirt from entering the tank during refuelling.
3. Open the fuel tank cap carefully to allow the pressure inside to decrease gradually.
4. Use a funnel to refill and avoid filling the tank to the brim.

7.4 TOPPING UP THE OIL

IMPORTANT *Do not start the engine and do not use the machine if the oil level is low.*

To check the oil level:

1. Place the machine on a flat stable surface, with the fuel tank cap facing upwards (Fig. 21).

2. Unscrew the tank cap and check that the oil level reaches the rim of the filler.

7.5 CLEANING THE MACHINE AND THE ENGINE

Always clean the machine after use.

To reduce fire hazards:

- keep the machine and, in particular, the engine free of grass, leaves, or excessive grease;
- periodically clean the cylinder fins with compressed air and clear the silencer area to get rid of sawdust, branches, leaves or other debris.

To avoid overheating and damage to the engine, always keep the cooling air vents clean and free of sawdust and debris.

7.6 NUTS AND BOLTS

- Keep all nuts, bolts and screws tight to be sure the equipment is in safe working condition.
- Check regularly that the handles are fixed firmly.

8. OCCASIONAL MAINTENANCE

8.1 ANGLE TRANSMISSION LUBRICATION

Lubricate with lithium-based grease.

Remove the screw (Fig. 22.A) and put in the grease, turning the shaft manually until grease emerges, then replace the screw (Fig. 22.A).

8.2 CLEANING THE AIR FILTER

IMPORTANT *Cleaning the air filter is essential to guarantee the efficiency and durability of the machine. Do not work with a damaged filter or without a filter, as this could permanently damage the engine.*

Clean the filter as follows:

Type I

1. Press the tab (Fig. 23.A) and remove the cover (Fig. 23.B) and then the filtering element (Fig. 23.C).
2. Wash the filtering element (Fig. 23.C) with soap and water. Do not use petrol or other solvents.
3. Leave the filter to dry in the open air.
4. Replace the filtering element (Fig. 23.C) and the cover (Fig. 23.B).

Type II

1. Remove the screw (Fig. 23.D) remove the cover (Fig. 23.A) and then the filtering element (Fig. 23.C);
2. Wash the filtering element (Fig. 23.C) with soap and water. Do not use petrol or other solvents.
3. Leave the filter to dry in the open air.
4. Replace the filtering element (Fig. 23.C) and the cover (Fig. 23.B), by tightening the screws (Fig. 23.D)

8.3 SPARK PLUG

To remove and clean the spark plug:

1. Loosen the screw (Fig. 24.A) and remove the cover (Fig. 24.B).
2. Disconnect the cap (Fig. 24.C) and remove the spark plug.
3. Clean the spark plug using a metal brush to get rid of any deposits (Fig. 24.D) Check and reset the correct distance between the electrodes (Fig. 24.E)
4. Replace the spark plug and fasten it firmly using the supplied wrench, and replace the cover (Fig. 24.B), tightening the screws (Fig. 24.A).

The spark plug must be replaced with one with the same characteristics whenever the electrodes have burnt or the insulation has worn.

8.4 CUTTING MEANS MAINTENANCE

When servicing the cutting means, bear in mind that, even though the spark plug cable is disconnected, the cutting means can still move.

Cutting means displaying the code indicated on the Technical Data table should be used on this machine.

Given product evolution, the cutting means mentioned in the "Technical Data" table may be replaced in time with others having similar interchangeable and operating safety features.

 ***Do not touch the cutting means until the spark plug cable has been disconnected and the cutting means is completely stationary.***

 ***Wear protective gloves.***

8.4.1 Blade sharpening/balancing

 ***For safety reasons, sharpening and balancing should be done by an Authorised Centre with suitable skills and equipment for the job; without risking any damage to the blade which would make it unsafe when used.***

3-point blades can be used on both sides. When one side of the points is worn, the blade can be turned and the other side used. When both sides of the points are worn, have them sharpened.

8.4.2 Blade replacement

 ***The blade must never be repaired, but must be replaced as soon as signs of breaking are noted or the sharpening limit is exceeded.***

For replacement procedures, see chap. 4.5.3 chap. 4.5.4.

8.4.3 Replacing the cutting line head

Follow the sequence indicated in (Fig. 25).

8.5 SHARPENING THE LINE CUTTING KNIFE

1. Remove the line cutting knife (Fig. 26.A) from the guard (Fig. 26.B), by loosening the screws (Fig. 26.C).
2. Remove the line cutting knife (Fig. 26.A) in a vice and sharpen it using a flat file, being careful to retain the original cutting angle.
3. Refit the line cutting knife (Fig. 26.A) on the guard (Fig. 26.B).

8.6 MINIMUM SPEED TUNING

 ***If the cutting means moves when the engine is running idle, contact your dealer to have the engine adjusted correctly.***

8.7 CARBURETTOR

The carburettor is tuned by the manufacturer to achieve maximum performance in all situations, with a minimum emission of toxic gas in compliance with the regulations in force.

In the event of poor performance, contact your Dealer for a check of the carburation and engine.

9. STORING

IMPORTANT *The safety regulations to follow for putting into storage are described in paragraph 2.4. Strictly comply with these instructions to avoid serious risks or dangers.*

If you are not going to use the machine for a period of more than 2-3 months, we recommend you do a few things before putting it away. This will make it easier when you want to use the machine again and will also prevent permanent damage to the engine. Before putting the machine away:

1. Empty the fuel tank in the open air with the engine switched off and cold.
2. Start the engine and run it idle until it comes to a halt, so that it uses up all the fuel that is left in the carburettor.
3. Wait for the engine to cool.
4. Disconnect the spark plug cap (chap. 8.3);
5. Clean the machine thoroughly.
6. Check the machine for any damage. If necessary, contact the authorised service centre.
7. Store the machine:
 - in a dry place;
 - protected from inclement weather;
 - with the blade guard fitted correctly;
 - in a place out of reach of children;
 - making sure that keys or tools used for maintenance are removed.

When you wish to start using the machine again, prepare it as indicated in chapter "6. Using the machine" .

10. HANDLING AND TRANSPORTATION

When handling or transporting the machine, always:

- Stop the machine.
- Remove the spark plug cap (Fig. 12.G).
- Wear heavy duty work gloves.
- When the cutting means has halted, fit the blade guard.
- Only hold the machine using the hand grips and position the cutting means in the opposite direction to that used during operations.

When transporting the machine on a vehicle, always:

- position it so that it can not cause a hazard for anybody;
- fasten firmly to the means of transport using ropes or chains to prevent it from tipping over causing damage and fuel leaks.

11. ASSISTANCE AND REPAIRS

This manual provides all the necessary information to run the machine and for correct basic maintenance operations which can be performed by the user. Any regulations and maintenance operations not described herein must be carried out by your Dealer or Authorised Service Centre, which have the necessary knowledge and equipment to ensure that the work is carried out correctly, maintaining the correct degree of safety and the original operating conditions of the machine. Any operations performed in unauthorised centres or by unqualified persons will totally invalidate the Warranty and all obligations and responsibilities of the Manufacturer.

- Only authorised service centres can carry out guaranteed repairs and maintenance.
- The authorised service centres only use genuine spare parts. Genuine spare parts and accessories have been designed specifically for machines.
- Non-genuine spare parts and accessories are not approved. Use of non-genuine spare parts and accessories cause the warranty to be invalidated.
- It is advisable to send your machine once a year to an authorised service centre for servicing, assistance and safety device inspection.

12. WARRANTY COVERAGE

The warranty covers all material and manufacturing defects. The user must follow all the instructions provided in the accompanying documentation.

The warranty does not cover damages caused by:

- Failure to become familiar with the documentation accompanying the machine.
- Carelessness.
- Incorrect or prohibited use or assembly.
- Use of non-genuine spare parts.
- Use of accessories not supplied or approved by the manufacturer.

The warranty does not cover:

- Normal wear and tear of consumables, such as cutting means, safety bolts.
- Normal wear and tear.

The purchaser is protected by his or her own national legislation. The purchaser's rights under the national laws or his or her own country are not in any way restricted by this warranty.

13. MAINTENANCE TABLE

Intervention	Frequency		Paragraph
	First time	And then after every	
MACHINE			
Check all fasteners	-	Before each use	7.6
Safety checks/check controls	-	Before each use	6.2
General cleaning and inspection	-	After each use	7.5
Angle transmission lubrication	-	15 hours	8.1
ENGINE			
Checking/topping up fuel level	-	Before each use	7.3
Checking/topping up oil level	-	Before each use	7.4
Change oil	10 hours / 1 month	50 hours / 6 months	7.4
General cleaning and inspection	-	After each use	7.4
Cleaning the air filter	-	25 hours / 3 months	8.2
Replacement of the air filter (**only replace with paper cartridge type GX35 or GX50).	-	100 hours / after every season	8.2
Cleaning the spark plug	-	100 hours / after every season	8.4
Replace spark plug	-	300 hours / every 2 seasons	8.4
Replace the fuel filter	-	100 hours / after every season	*

* Interventions which must be carried out by your dealer or an authorised service centre

14. PROBLEM IDENTIFICATION

PROBLEM	PROBABLE CAUSE	SOLUTION
1. The engine will not start or will not keep running	Incorrect starting procedure.	Follow the instructions (see chapter 6.3)
	Dirty spark plug or incorrect distance between the electrodes	Check the spark plug (see par. 8.4).
	Air filter clogged	Clean and/or replace the filter (see par. 8.3).
	Carburetion problems	Contact the authorised service centre.
2. The engine starts but lacks power.	Air filter clogged	Clean and/or replace the filter (see par. 8.3).
	Carburetion problems	Contact the authorised service centre.
3. The engine runs irregularly and lacks power when revved	Dirty spark plug or incorrect distance between the electrodes	Check the spark plug (see par. 8.4).
	Carburetion problems	Contact the authorised service centre.
4. The engine makes too much smoke	Carburetion problems	Contact the authorised service centre.

If problems persist after having performed the above operations, contact your dealer.

PROBLEM	PROBABLE CAUSE	SOLUTION
5. If the engine floods	The starter grip has been driven repeatedly with the choke inserted.	Remove the spark plug (Fig. 24) and gently pull the starter rope hand grip (Fig. 12.I) to eliminate any excess fuel; then dry the spark plug electrodes and remount it on the engine.
6. The cutting device must not move when the engine is running idle.	Incorrect adjustment of fuelling	Contact the authorised service centre.
7. The machine starts to vibrate abnormally	Damaged or loose parts.	Stop the machine and disconnect the spark plug cable (Fig. 12.H). Inspect for damage. Check for and tighten any loose parts. Have all checks, repair work and replacements carried out by an Authorised Centre only.
8. The machine has struck a foreign body.	Damaged or loose parts.	Stop the machine and disconnect the spark plug cable (Fig. 12.H). Inspect for damage. Check for and tighten any loose parts. Have all checks, repair work and replacements carried out by an Authorised Centre only.

If problems persist after having performed the above operations, contact your dealer.



ÍNDICE

1. INFORMACIÓN GENERAL	1
2. NORMAS DE SEGURIDAD	2
3. CONOCER LA MÁQUINA	5
3.1 Descripción máquina y uso previsto.....	5
3.2 Señales de seguridad	5
3.3 Etiqueta de identificación del producto.....	6
3.4 Componentes principales	6
4. MONTAJE.....	7
4.1 Componentes para el montaje	7
4.2 Montaje de las empuñaduras	7
4.3 Selección del dispositivo de corte y de la protección específica	7
4.4 Montaje de la protección del dispositivo de corte	7
4.5 Montaje/desmontaje del dispositivo de corte .	8
4.6 Montaje del tubo de transmisión (modelos con varilla extraíble)	9
5. MANDOS DE CONTROL.....	9
5.1 Interruptor de arranque/parada del motor.....	9
5.2 Palanca mando acelerador.....	9
5.3 Palanca de seguridad acelerador.....	9
5.4 Empuñadura de arranque manual.....	9
5.5 Palanca mando cebador (Estárter) (si estuviera presente).....	9
5.6 Botón de mando dispositivo estrangulador (Primer)	10
6. USO DE LA MÁQUINA	10
6.1 Operaciones preliminares	10
6.2 Controles de seguridad	10
6.3 Arranque	11
6.4 Trabajo	12
6.5 Consejos de uso	13
6.6 Parada	13
6.7 Después del uso	13
7. MANTENIMIENTO ORDINARIO.....	13
7.1 Información general.....	13
7.2 Carburantes y lubricantes.....	14
7.3 Suministro del carburante	14
7.4 Llenado del aceite	14
7.5 Limpieza de la máquina y del motor	14
7.6 Tuercas y tornillos de fijación.....	14
8. MANTENIMIENTO EXTRAORDINARIO	15
8.1 Lubricación del reenvío de ángulo	15
8.2 Limpieza del filtro de aire.....	15
8.3 Bujía	15
8.4 Mantenimiento del dispositivo de corte	15
8.5 Afilado del cuchillo cortahilo.....	16
8.6 Regulación del mínimo.....	16
8.7 Carburador.....	16
9. ALMACENAMIENTO	16
10. DESPLAZAMIENTO Y TRANSPORTE	16
11. ASISTENCIA Y REPARACIONES	16
12. COBERTURA DE LA GARANTÍA	17

13. TABLA DE MANTENIMIENTOS.....	17
----------------------------------	----

14. IDENTIFICACIÓN DE PROBLEMAS	18
---------------------------------------	----

1. INFORMACIÓN GENERAL

1.1 CÓMO LEER EL MANUAL

En el texto del manual, algunos párrafos que contienen información de especial importancia a fines de seguridad o de funcionamiento están destacados en modo diferente de acuerdo con el siguiente criterio:

NOTA o **IMPORTANTE** ofrece información u otros detalles relativos a lo descrito anteriormente, con la intención de no dañar la máquina ni causar daños.

El símbolo  señala un peligro. El incumplimiento de la advertencia comporta posibilidad de lesiones personales o a terceros y/o daños.

Los párrafos marcados con un recuadro de puntos grises indican características opcionales que no están presentes en todos los modelos documentados en este manual. Verificar si la característica está presente en este modelo.

Todas las indicaciones "anterior" "posterior", "derecha" e "izquierda" hacen referencia a la posición de trabajo del operador.

1.2 REFERENCIAS

1.2.1 Figuras

Las figuras en estas instrucciones de uso están numeradas 1, 2, 3 y así sucesivamente. Los componentes indicados en las figuras se indican con las letras A, B, C, y así sucesivamente. Una referencia al componente C en la figura 2 se indica con la indicación: "Ver Fig. 2.C" o simplemente "(Fig. 2.C)". Las figuras son indicativas. Las piezas reales pueden variar respecto a aquellas representadas.

1.2.2 Títulos

El manual está dividido en capítulos y párrafos. El título del párrafo "2.1 Preparación" es un subtítulo de "2. Normas de seguridad". Las referencias a títulos o párrafos están señaladas con la abreviación cap. o párr. y el número correspondiente. Ejemplo: "cap. 2" o "párr. 2.1".

2. NORMAS DE SEGURIDAD

2.1 PREPARACIÓN

⚠ Familiarizarse con los mandos y el uso apropiado de la máquina. Aprender a parar la máquina rápidamente. El incumplimiento de las advertencias y de las instrucciones puede causar incendios y/o graves lesiones.

- La normativa nacional puede limitar el uso de la máquina.
- Nunca permita que usen la máquina niños o personas que no estén debidamente familiarizados con las instrucciones. Las leyes locales pueden fijar una edad mínima para el usuario.
- No utilice la máquina si el usuario estuviera cansado o se encontrara mal, o si hubiese tomado fármacos, drogas, alcohol o sustancias nocivas que pudieran afectar a sus reflejos y capacidad de atención.
- Recuerde que el operador o usuario es el responsable de los accidentes y daños no previstos que pudieran afectar a otras personas o a sus posesiones. El usuario es responsable de la evaluación de los riesgos potenciales del terreno sobre el cual debe trabajar, así como de tomar todas las precauciones necesarias para garantizar su seguridad y la de terceros, especialmente en pendientes, terrenos accidentados, resbaladizos o inestables.
- En caso de ceder o prestar la máquina a otras personas, asegúrese de que el usuario haya leído las instrucciones de uso del presente manual.

2.2 OPERACIONES PRELIMINARES

Dispositivos de protección individual (DPI)

- Lleve ropa protectora adherente dotada de protecciones anticorte, guantes antivibración, casco, gafas protectoras, máscaras antipolvo, cascos de protección del oído y zapatos anticorte con suelas antideslizantes.
- No lleve bufandas, camisas, collares, pulseras, ropa con volantes o lazos, corbatas

o accesorios colgantes o anchos que puedan engancharse en la máquina o en objetos y materiales presentes en el lugar de trabajo.

- Recójase el pelo largo adecuadamente.

Zona de trabajo / Máquina

- Inspeccionar a fondo toda la zona de trabajo y eliminar todo lo que pudiera lanzar la máquina o dañar el dispositivo de corte/elementos giratorios (piedras, ramas, alambres, huesos, etc.).

Motores de combustión interna

⚠ ¡PELIGRO! La gasolina es altamente inflamable.

- Guardar el carburante en recipientes específicos homologados para dicho uso, en lugares seguros, lejos de fuentes de calor o llamas libres.
- No dejar los depósitos al alcance de los niños.
- Dejar los contenedores libres de residuos de hierba, hojas o grasa excesiva
- No fumar durante la preparación de la mezcla, durante el suministro o recarga de carburante y cada vez que se manipule el carburante.
- Recargar el carburante utilizando un embudo y siempre al aire libre.
- Evitar inhalar vapores del carburante.
- No añadir carburante ni quitar el tapón del depósito cuando el motor esté funcionando o esté caliente.
- Abrir lentamente el tapón del depósito dejando salir gradualmente la presión interna.
- No acercar llamas a la boca del depósito para verificar el contenido.
- Si saliera carburante, no encender el motor, alejar la máquina del área en la que se ha vertido el carburante para evitar provocar un incendio, y esperar a que el carburante se haya evaporado y los vapores hayan desaparecido.
- Colocar y apretar bien los tapones del depósito y del contenedor del carburante.
- Limpiar inmediatamente todo resto de carburante vertido en la máquina o en el terreno.
- No poner en funcionamiento la máquina en un lugar donde se haya efectuado dicha operación; el arranque del motor debe efectuarse a una distancia de al menos 3 metros del lugar donde se haya efectuado el llenado del carburante.
- Evitar el contacto del carburante con la ropa y, en caso de que se produjera, cambiar la ropa antes de poner en marcha el motor.

2.3 DURANTE EL USO

Zona de trabajo

- No accionar el motor en espacios cerrados donde puedan acumularse humos de monóxido de carbono peligrosos. Las operaciones de puesta en marcha deben efectuarse al aire libre o en un lugar bien ventilado. Recordar siempre que los gases de descarga son tóxicos.
- Durante el arranque de la máquina no dirigir el silenciador ni los gases de descarga hacia materiales inflamables.
- No usar la máquina en ambientes con riesgo de explosión, en presencia de líquidos inflamables, gases o polvo. Contactos eléctricos o roces mecánicos pueden generar chispas que pueden incendiar el polvo o los vapores.
- Trabajar solo con luz diurna o con una buena luz artificial y en condiciones de buena visibilidad.
- Mantener a las personas, niños y animales lejos de la zona de trabajo. Los niños deben estar siempre vigilados por un adulto.
- Verificar que otras personas se encuentren a al menos 15 metros del radio de acción de la máquina o al menos 30 metros para las siegas más gravosas;
- Evitar siempre trabajar con el suelo mojado o resbaladizo o sobre terrenos demasiado accidentados o abruptos que no garanticen la estabilidad del operador durante el trabajo.
- Prestar especial atención a las irregularidades del terreno (cambios de rasante, cunetas), pendientes, peligros escondidos y presencia de posibles obstáculos que puedan limitar la visibilidad.
- Prestar mucha atención cerca de barrancos, acequias o diques.
- Trabajar en sentido transversal de la pendiente y nunca en sentido de subida/bajada, prestando mucha atención a los cambios de dirección, manteniéndose siempre aguas abajo del dispositivo de corte.
- Cuando se utiliza la máquina cerca de la carretera, prestar atención al tráfico.

Comportamientos

- Durante el trabajo, la máquina debe sujetarse siempre con dos manos, teniendo la unidad motriz en el lado derecho del cuerpo y el grupo de corte por debajo de la línea del cinturón.
- Durante el uso, asumir una posición fija y estable, adoptando una actitud prudente en todo momento.
- No correr con la máquina, procure solo caminar.

- Enganchar siempre la máquina al arnés durante el trabajo.
- Mantener siempre las manos y los pies lejos del dispositivo de corte, sea durante el arranque, sea durante el uso de la máquina.
- Atención: el elemento de corte sigue girando durante unos segundos después de su desactivación o después del apagado del motor
- Prestar atención a las posibles proyecciones de material causado por el dispositivo de corte.
- Prestar atención a no chocar violentamente el dispositivo de corte contra cuerpos extraños/obstáculos. Si el dispositivo de corte encuentra un obstáculo/objeto se puede verificar un contragolpe (kickback). Este contacto puede causar un rápido disparo en dirección inversa, empujando el dispositivo de corte hacia arriba y hacia el operador. El contragolpe puede provocar la pérdida de control de la máquina, con consecuencias que pueden resultar graves. Para evitar el contragolpe, tomar las precauciones apropiadas especificadas a continuación:
 - Mantener la máquina firme, con dos manos, y colocar el cuerpo y los brazos en una posición que permita resistir a las fuerza de contragolpe.
 - No extender los brazos demasiado lejos y no cortar por encima de la altura de la cintura.
 - Utilizar solo los dispositivos de corte especificados por el fabricante.
 - Atenerse a las instrucciones del fabricante relativas al mantenimiento del dispositivo de corte.
- Prestar atención contra lesiones que derivan de cualquier dispositivo predispuesto para el corte de la longitud del hilo.
- Atención: el elemento de corte sigue girando incluso después de haber apagado el motor.
- No tocar las partes del motor que, durante el uso, se calientan. Riesgo de quemaduras.
- Para evitar el riesgo de incendio, no dejar la máquina con el motor caliente entre las hojas, la hierba seca u otro material inflamable.
-  En caso de roturas o accidentes durante el trabajo, parar inmediatamente el motor y alejar la máquina para no provocar otros daños; en caso de accidentes con lesiones personales o a terceros, poner en marcha inmediatamente los procedimientos de primeros auxilios más adecuados a la situación y acudir a un Centro de Salud. Retirar cuidadosamente los residuos que pudieran causar daños o lesiones a personas o animales en caso de que quedaran sin supervisión.

-  El nivel de ruido y vibración indicado en estas instrucciones son valores máximos de uso de la máquina. El uso de un elemento de corte desajustado, la excesiva velocidad de movimiento y la ausencia de mantenimiento influyen de manera significativa en las emisiones sonoras y en las vibraciones. Como consecuencia es necesario adoptar medidas preventivas apropiadas para eliminar posibles daños debidos a un ruido elevado y a los esfuerzos por vibraciones; llevar a cabo el mantenimiento de la máquina, usar auriculares anti-ruido y realizar pausas durante el trabajo.

-  La exposición prolongada a las vibraciones puede causar lesiones y trastornos neurovasculares (conocidos también como "fenómeno de Raynaud" o "mano blanca") especialmente a quien padece problemas circulatorios. Los síntomas pueden afectar a las manos, las muñecas y los dedos y se manifiestan con la pérdida de sensibilidad, torpor, picor, dolor, decoloración o cambios estructurales de la piel. Estos efectos pueden aumentar por las bajas temperaturas y/o por un uso excesivo de las empuñaduras. En caso de aparición de dichos síntomas, reducir los tiempos de uso de la máquina y consultar a un médico.

Limitaciones del uso

- La máquina no debe ser utilizada por personas que no sean capaces de sujetarla firmemente con dos manos y/o permanecer estables en equilibrio durante el trabajo.
- No utilizar nunca la máquina con protecciones dañadas, ausentes o colocadas de forma incorrecta.
- No alterar los ajustes del motor, ni llevarlo a sobre régimen. Si se hace funcionar al motor con un número de revoluciones excesivas, aumenta el riesgo de lesiones personales.
- No someter la máquina a esfuerzos excesivos y no usar una máquina pequeña para efectuar trabajos pesados; el uso de una máquina adecuada reduce los riesgos y mejora la calidad del trabajo.

2.4 MANTENIMIENTO, ALMACENAMIENTO Y TRANSPORTE

Efectuar un regular mantenimiento y un correcto almacenamiento preserva la seguridad de la máquina y el nivel de sus prestaciones.

 **No utilizar jamás la máquina con piezas desgastadas o dañadas. Las piezas averiadas o deterioradas deben ser sustituidas y no reparadas. Utilizar exclusivamente repuestos originales: el uso de recambios no originales y/o no montados correctamente pone en peligro la seguridad de la máquina, puede causar accidentes o lesiones personales y exime al Fabricante de toda obligación y responsabilidad.**

Mantenimiento

- Para reducir el riesgo de incendios, controlar regularmente que no haya pérdidas de aceite y/o carburante.
- Durante las operaciones de regulación de la máquina, prestar mucha atención para evitar que queden atrapados los dedos entre el dispositivo de corte y las partes fijas de la máquina.

Almacenamiento

- No guardar la máquina con carburante en el depósito donde los vapores de carburante pudieran alcanzar una llama, una chispa o una fuerte fuente de calor.
- Para reducir el riesgo de incendio, no dejar contenedores con materiales de desecho dentro de una habitación.

2.5 RESPETO DEL MEDIO AMBIENTE

La protección del medio ambiente debe ser un aspecto relevante y prioritario en el uso de la máquina, a beneficio de la convivencia civil y del ambiente en el que vivimos.

- Evitar causar molestias a los vecinos. Utilizar la máquina solo en horarios razonables (no por la mañana temprano o por la noche, cuando puede resultar molesto).
- Seguir atentamente las normas locales para la eliminación de embalajes, aceites, gasolina, filtros, partes deterioradas o cualquier elemento de fuerte impacto ambiental; estos residuos deben separarse y entregarse a los centros especiales de recogida que procederán al reciclaje de los materiales
- Respetar escrupulosamente las normas locales sobre la eliminación de los materiales de desecho.
- En el momento de deshacerse de la máquina, no abandonarla en lugares donde pueda perjudicar el medio ambiente; se debe contactar con un centro de recogida, según las normas locales vigentes.

3. CONOCER LA MÁQUINA

3.1 DESCRIPCIÓN MÁQUINA Y USO PREVISTO

Esta máquina es una herramienta de jardinería, más concretamente una desbrozadora/cortabordes portátil con motor térmico, para uso no profesional.

La máquina se compone esencialmente de un motor que, por medio de un eje de transmisión encerrado en un tubo y un reenvío de ángulo, acciona un dispositivo de corte configurado en diferentes tipologías para cumplir diferentes funciones.

El operador puede conducir la máquina con la ayuda de un arnés y puede accionar los mandos principales manteniéndose siempre a la distancia de seguridad del dispositivo de corte.

3.1.1 Uso previsto

Esta máquina ha sido diseñada y fabricada para:

- el corte de la hierba y vegetación no leñosa, por medio de un hilo de nylon comprendido en un cabezal porta hilo;
- el corte de hierbas altas, ramas secas y arbustos leñosos con un diámetro de 2 cm con la ayuda de cuchillas metálicas o plásticas;
- el corte de partes leñosas y la tala de árboles pequeños (solo con cuchilla de sierra, cuando esté permitido);
- ser utilizada por un solo operador.

3.1.2 Uso inadecuado

Cualquier otro tipo de uso, no conforme con aquellos indicados anteriormente, puede ser peligroso y causar daños a personas y/o cosas. Se considera uso inapropiado (entre otras cosas):

- utilizar la máquina para barrer;
- regular setos o realizar otros trabajos en los cuales el dispositivo de corte no se utilice a nivel del terreno;
- podar árboles;
- usar la máquina con el dispositivo de corte por encima de la línea de la cintura del operador;
- usar la máquina para el corte de materiales de origen no vegetal;
- el uso de dispositivos de corte diferentes de los indicados en la tabla "Datos Técnicos". Peligro de heridas y lesiones graves.

- Uso de la máquina por parte de más de una persona.

IMPORTANTE *El uso impropio de la máquina comporta la invalidación de la garantía y la exención del Fabricante de toda responsabilidad, corriendo a cargo del usuario todos los gastos derivados de daños o lesiones propias o a terceros.*

3.2 SEÑALES DE SEGURIDAD

En la máquina aparecen diferentes símbolos (Fig. 2). Su función es la de recordar al operador que utilice la máquina con cuidado y atención.

Significado de los símbolos:



¡ATENCIÓN! ¡PELIGRO!

Esta máquina, si no se usa correctamente, puede ser peligrosa para usted y para terceros.



¡ATENCIÓN! Antes de usar la máquina, lea el manual de instrucciones.



El operador encargado de esta máquina, utilizada en condiciones normales para uso diario continuado, puede exponerse a un nivel de ruido igual o superior a 85 dB (A). Usar dispositivos de protección acústica, gafas y casco de protección.



¡Utilizar guantes y calzado de protección!



¡PELIGRO DE PROYECCIONES!

¡Mantener alejada a cualquier persona o animal doméstico al menos 15 m durante el uso de la máquina!



Velocidad máxima del dispositivo de corte.



No usar cuchillas de sierra circular.
Peligro: El uso de cuchillas de sierra circular en los modelos donde no están previstas expone al usuario a peligro de lesiones muy graves e incluso mortales.



¡ATENCIÓN! La gasolina es inflamable. Dejar enfriar el motor durante al menos 2 minutos antes de efectuar el abastecimiento.



Atención al empuje de la cuchilla.



¡ATENCIÓN! - Mantenerse lejos de las superficies calientes.

IMPORTANTE Las etiquetas adhesivas estropeadas o ilegibles deben sustituirse. Pedir nuevas etiquetas al centro de asistencia autorizado.

3.3 ETIQUETA DE IDENTIFICACIÓN DEL PRODUCTO

La etiqueta de identificación del producto indica los siguientes datos (Fig. 1):

1. Nivel de potencia sonora
2. Marca de conformidad
3. Mes / Año de fabricación
4. Tipo de máquina
5. Número de matrícula
6. Nombre y dirección del Fabricante
7. Código del artículo

Transcribir los datos de identificación de la máquina en los espacios correspondientes de la etiqueta indicada detrás de la portada.

IMPORTANTE Utilizar los datos de identificación indicados en la etiqueta de identificación cada vez que se contacta con el taller autorizado.

IMPORTANTE El ejemplo de la declaración de conformidad se encuentra en las últimas páginas del manual.

3.4 COMPONENTES PRINCIPALES

La máquina está constituida por los siguientes componentes principales, a los que corresponden las siguientes funciones (Fig. 1):

- A. **Motor:** suministra el movimiento al dispositivo de corte por medio del tubo de transmisión y el reenvío de ángulo.
- B. **Tubo de transmisión:** el eje de transmisión se encuentra en el interior de este. Su función es transmitir el movimiento giratorio al reenvío de ángulo.
- C. **Reenvío de ángulo:** parte final del tubo de transmisión que transmite el movimiento al dispositivo de corte.
- D. **Dispositivo de corte:** es el elemento destinado al corte de la superficie vegetal.
 1. **Cabezal porta hilo:** dispositivo de corte de hilo de nylon.
 2. **Cuchilla de 3, 4 y 8 puntas:** dispositivo de corte de disco metálico
 3. **Cuchilla de sierra** (si estuviera permitida): dispositivo de corte de disco metálico circular con dientes cortantes periféricos.
- E. **Protección del dispositivo de corte:** es una protección de seguridad e impide que objetos recogidos por el dispositivo de corte puedan ser lanzados lejos de la máquina.
- F. **Empuñadura delantera:** Tiene forma semicircular y permite el control de la máquina. Es el lugar donde está colocada la protección de la pierna.
- G. **Empuñadura posterior:** permite dirigir la máquina, además de ser el lugar donde se encuentran los principales mandos de encendido/apagado/aceleración.
- H. **Barrera protección pierna:** es una protección de seguridad que previene el contacto involuntario con el dispositivo de corte durante el uso.
- I. **Manubrio:** empuñadura en forma de "cuerno de buey" colocada de forma transversal en la varilla; es asimétrica a esta y permite el control de la máquina. A la derecha, están colocados los mandos principales de encendido/apagado/aceleración.
- J. **Punto de conexión (del arnés):** Lugar donde se engancha el arnés a la máquina.
- K. **Arnés:** indumentaria constituida por cinturones de tela que, pasando por encima de los hombros, ayuda a sujetar el peso de la máquina durante el trabajo:
 1. correa simple
 2. correa doble
- L. **Protección de la cuchilla** (para el transporte y el desplazamiento de la máquina): protege de contactos involuntarios con el dispositivo de corte que podrían causar graves lesiones.

4. MONTAJE

IMPORTANTE *Las normas de seguridad que se deben seguir están descritas en el cap. 2. Respetar minuciosamente dichas indicaciones para evitar riesgos o peligros graves.*

Por motivos de almacenamiento y transporte, algunos componentes de la máquina no se ensamblan directamente en fábrica, sino que se deben montar después de la remoción del embalaje, siguiendo las instrucciones descritas a continuación.

⚠ El desembalaje y el cumplimiento del montaje deben ser efectuados sobre una superficie plana y sólida, con espacio suficiente para el desplazamiento de la máquina y de los embalajes, sirviéndose siempre de herramientas apropiadas. No utilizar la máquina antes de haber seguido todas las indicaciones de la sección “MONTAJE”.

4.1 COMPONENTES PARA EL MONTAJE

En el embalaje se incluyen los componentes para el montaje.

4.1.1 Desembalaje

1. Abrir el embalaje con atención para no perder los componentes.
2. Consultar la documentación incluida en la caja, por ejemplo estas instrucciones.
3. Extraer de la caja todos los componentes no montados.
4. Extraer la desbrozadora de la caja.
5. Deshacerse de la caja y los embalajes respetando las normativas locales.

4.2 MONTAJE DE LAS EMPUÑADURAS

4.2.1 Montaje de la empuñadura delantera

1. Colocar el capuchón (Fig. 3.A) introduciendo el perno (Fig. 3.A.1) en uno de los orificios del tubo de transmisión.
2. Montar la empuñadura delantera dotada de barrera protectora de la pierna (Fig. 3.B) con ayuda de los tornillos (Fig. 3.C), asegurándose de mantener la posición de los dos semicascos antivibrantes (Fig.3.D)
3. Apretar a fondo los tornillos (Fig. 3.C).

4.2.2 Montaje del manubrio

1. Aflojar el pomo central (Fig. 4.A) y extraer el capuchón (Fig. 4.B).
2. Introducir el manubrio (Fig. 4.C), prestando atención a que los mandos estén en la derecha.
3. Orientar el manubrio con la posición de trabajo más cómoda y bloquearlo con el capuchón (Fig. 4.B) y el pomo (Fig. 4.A).
4. Enganchar la funda de los mandos (Fig. 4.D) al sujetacables correspondiente (Fig. 4.E).

NOTA *Afrojando el pomo (Fig. 4.A) se puede girar el manubrio para reducir el lugar que ocupa a la hora de guardarlo.*

4.3 SELECCIÓN DEL DISPOSITIVO DE CORTE Y DE LA PROTECCIÓN ESPECÍFICA

⚠ Cada dispositivo de corte debe combinarse con una protección específica, como se indica en la tabla Datos Técnicos.

Seleccionar el dispositivo de corte más apropiado al trabajo que se ha de efectuar, según estas indicaciones:

- **El cabezal porta hilo** puede eliminar hierba alta y vegetación no leñosa en cercas, muros, cimientos, aceras, alrededor de árboles etc. o para limpiar completamente una determinada zona del jardín;
- **la cuchilla de 3, 4 y 8 puntas** son apropiadas para el corte de malezas y pequeños arbustos de hasta 2 cm de diámetro;

• **con la cuchilla de sierra (si estuviera permitida)** se pueden cortar partes leñosas y talar árboles pequeños.

IMPORTANTE *Cada vez que sea necesario cambiar dispositivo de corte desmontar todos los elementos del dispositivo .*

4.4 MONTAJE DE LA PROTECCIÓN DEL DISPOSITIVO DE CORTE

⚠ Usar guantes de protección.

4.4.1 Montaje de la protección del dispositivo de corte (cabezal porta hilo, cuchilla de 3, 4 y 8 puntas)

IMPORTANTE Cada vez que se utilice esta protección asegúrese de que la placa del tubo de transmisión (Fig. 5.B, Fig. 5.E) esté montada.

1. Desatornillar los tornillos (Fig. 5.A).
2. Posicionar la protección (Fig. 5.C) al nivel de los orificios de la placa (Fig. 5.B) del tubo de transmisión (Fig. 5.D).
3. Fijar la protección (Fig. 5.C) apretando a fondo los tornillos (Fig. 5.A).

NOTA En la protección del dispositivo de corte (Fig. 1.E) se puede ver el siguiente símbolo:

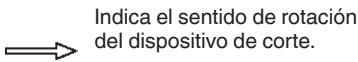

4.4.2 Montaje de la protección del dispositivo de corte (cuchilla de sierra, si estuviera permitida)

⚠ Esta protección no debe utilizarse para otros dispositivos de corte.

1. Retirar las protecciones que se hayan utilizado para otros dispositivos de corte.
2. Posicionar la protección (Fig. 6.B) al nivel de los orificios en el reenvío (Fig. 6.A).
3. Fijar la protección (Fig. 6.B) apretando a fondo los tornillos (Fig. 6.C).

4.5 MONTAJE/DESMONTAJE DEL DISPOSITIVO DE CORTE

⚠ Usar guantes de protección.

4.5.1 Montaje cabezal porta hilo

- 1.a Tipo I:** Con el distanciador (Fig. 7.A.1) introducido en el eje correctamente, montar la abrazadera interna (Fig. 7.A) y el anillo externo (Fig. 7.D) en el sentido indicado, asegurándose de que las ranuras se acoplen perfectamente con las del reenvío de ángulo (Fig. 7.B).
- 1.b Tipo II:** Con el distanciador (Fig. 8.A.1) introducido en el eje correctamente, montar la abrazadera interna (Fig. 8.A) en el sentido indicado,

asegurándose de que las ranuras se acoplen perfectamente con las del reenvío de ángulo (Fig. 8.B).

2. Introducir la llave suministrada (Fig. 7.C, Fig. 8.C) en el orificio correspondiente de la rueda interna (Fig. 7.A, Fig. 8.A) y girar a mano la rueda empujando la llave (Fig. 7.C, Fig. 8.C) hasta acoplarla en el orificio del reenvío de ángulo (Fig. 7.B, Fig. 8.B), bloqueando la rotación.
3. Montar el cabezal porta hilo (Fig. 7.H, Fig. 8.H) atornillándolo en sentido levógiro.
4. Extraer la llave (Fig. 7.C, Fig. 8.C) para restablecer la rotación.

Montaje de la protección del dispositivo de corte:

5. Montar la protección adicional (Fig. 7.E, Fig. 8.E) introduciendo los enganches en las respectivas cavidades de la protección del dispositivo de corte (Fig. 7.F, Fig. 8.F) y apretando hasta sentir que se han enganchado; después, fijarla con el tornillo (Fig. 7.G, Fig. 8.G).

IMPORTANTE Cuando se utiliza el cabezal porta hilo, es necesario que siempre esté montada la protección adicional (Fig. 7.E, Fig. 8.E) con cuchillo cortahilo (Fig. 25.A).

4.5.2 Desmontaje cabezal porta hilo

1. Introducir la llave suministrada (Fig. 7.C, Fig. 8.C) en el orificio correspondiente de la rueda interna (Fig. 7.A, Fig. 8.A) y girar a mano la rueda empujando la llave (Fig. 7.C, Fig. 8.C) hasta acoplarla en el orificio del reenvío de ángulo (Fig. 7.B, Fig. 8.B), bloqueando la rotación.
2. Quitar el cabezal porta hilo (Fig. 7.H, Fig. 8.H) aflojándolo en sentido horario, prestando atención a no sacar el distanciador (Fig. 7.A.1, Fig. 8.A.1) del eje.

4.5.3 Montaje cuchilla de 3, 4 y 8 puntas y cuchilla de sierra (si estuviera prevista)

⚠ Colocar la protección en la cuchilla.

1. Con el distanciador (Fig. 9.A.1, Fig. 10.A.1) introducido en el eje correctamente, montar la abrazadera interna (Fig. 9.A, Fig. 10.A) en el sentido indicado, asegurándose de que las ranuras se acoplen perfectamente con las del reenvío de ángulo (Fig. 9.B, Fig. 10.B).
2. Montar la cuchilla (Fig. 9.C, Fig. 10.C) y la abrazadera externa (Fig. 9.D, Fig. 10.D) con la parte plana dirigida hacia la cuchilla.

- Introducir la llave suministrada (Fig. 9.E, Fig. 10.E), girar manualmente la cuchilla en el orificio correspondiente (Fig. 9.C, Fig. 10.C) y empujar la llave (Fig. 9.E, Fig. 10.E) hasta acoplarla en el orificio del reenvío de ángulo (Fig. 9.B, Fig. 10.B), bloqueando la rotación.
- Montar el cárter (Fig. 9.F, Fig. 10.F) y apretar la tuerca (Fig. 9.G, Fig. 10.G) apretándolo al máximo en sentido levógiro (25 Nm).
- Extraer la llave (Fig. 9.E, Fig. 10.E) para restablecer la rotación.

Montaje de la protección del dispositivo de corte:

- Quitar la protección adicional (Fig. 9.H - si se ha montado anteriormente), desatornillando el tornillo (Fig. 9.J) y desenganchando los enganches insertados a presión en la protección del dispositivo de corte (Fig. 9.I).

4.5.4 Desmontaje cuchilla de 3, 4 y 8 puntas y cuchilla de sierra (si estuviera prevista)

Colocar la protección en la cuchilla.

- Introducir la llave suministrada (Fig. 9.E, Fig. 10.E), girar manualmente la cuchilla en el orificio correspondiente (Fig. 9.C, Fig. 10.C) y empujar la llave (Fig. 9.E, Fig. 10.E) hasta acoplarla en el orificio del reenvío de ángulo (Fig. 9.B, Fig. 10.B), bloqueando la rotación.
- Alojar la tuerca (Fig. 9.G, Fig. 10.H) en sentido horario y sacar el cárter (Fig. 9.F, Fig. 10.F).
- Sacar la abrazadera externa (Fig. 9.D, Fig. 10.D), y después extraer la cuchilla (Fig. 9.C, Fig. 10.C) y la abrazadera interna (Fig. 9.A, Fig. 10.A) prestando atención a no sacar el distanciador (Fig. 9.A.1, Fig. 10.A.1) del eje.

4.6 MONTAJE DEL TUBO DE TRANSMISIÓN (MODELOS CON VARILLA EXTRAÍBLE)

- Extraer el travesaño de parada (Fig. 11.A) y empujar la parte inferior de la varilla (Fig. 11.B) hasta que se advierta el enganche del travesaño de parada (Fig. 11.A) en el orificio (Fig. 11.C) de la varilla. La inserción resultará más fácil si se gira ligeramente la parte inferior (Fig. 11.B) en los dos sentidos; la inserción completa se advierte cuando el travesaño (Fig. 11.A) está totalmente dentro.
- Con la operación completada, apretar a fondo la manija (Fig. 11.D).

5. MANDOS DE CONTROL

5.1 INTERRUPTOR DE ARRANQUE/ PARADA DEL MOTOR

Permite la parada y el arranque de motor. El interruptor tiene dos posiciones (Fig. 12.A):



STOP - el motor se para y no puede arrancarse.



START - el motor puede arrancarse y ponerse en funcionamiento.

5.2 PALANCA MANDO ACELERADOR

Permite regular la velocidad del dispositivo de corte.

El accionamiento de la palanca mando acelerador (Fig. 12.B) solo es posible si a la vez se presiona la palanca de seguridad acelerador (Fig. 12.C).

La velocidad de trabajo adecuada se obtiene con la palanca mando acelerador (Fig. 12.B) al tope.

5.3 PALANCA DE SEGURIDAD ACELERADOR

La palanca de seguridad acelerador (Fig. 12.C) permite accionar la palanca mando acelerador (Fig. 12.B).

5.4 EMPUÑADURA DE ARRANQUE MANUAL

Permite el arranque manual del motor (Fig. 12.D).

5.5 PALANCA MANDO CEBADOR (ESTÁRTER) (SI ESTUVIERA PRESENTE)

Se utiliza para el encendido del motor en frío. El mando estárter presenta dos posiciones (Fig. 12.E):



Posición A - el estárter está desactivado (funcionamiento y arranque normal con el motor caliente).



Posición B - el estárter está activado (para el arranque del motor en frío).

5.6 BOTÓN DE MANDO DISPOSITIVO ESTRANGULADOR (PRIMER)



Apretando el botón de goma del dispositivo estrangulador se inyecta carburante en el carburador, facilitando el arranque del motor (Fig. 12.F).

6. USO DE LA MÁQUINA

IMPORTANTE *Las normas de seguridad que se deben seguir están descritas en el cap. 2. Respetar minuciosamente dichas indicaciones para evitar riesgos o peligros graves.*

IMPORTANTE *La máquina se suministra sin carburante.*

6.1 OPERACIONES PRELIMINARES

Antes de utilizar la máquina:

1. Poner la máquina en posición horizontal y bien apoyada sobre el terreno;
2. seleccionar el dispositivo de corte más apropiado al trabajo que ha de efectuarse (párr. 4.3);
3. suministrar el carburante. Para consultar las modalidades y precauciones en relación al suministro de carburante, ver párr. 7.2 y párr. 7.3);
4. usar el arnés correctamente (ver párr. 6.1.1).

6.1.1 Uso del arnés

Las correas se deben regular según la altura y la constitución del operador.

Usar siempre un arnés adecuado al peso de la máquina:

- con máquinas de peso inferior a 7,5 kg, se pueden utilizar los modelos de correa simple o doble;
- con máquinas de peso superior a 7,5 kg, se debe utilizar únicamente el modelo de correa doble;

• Modelos de correa simple

El usuario ha de colocarse el arnés antes de enganchar la máquina.

La correa (Fig. 13.A) debe pasar por encima del hombro izquierdo, hacia el lado derecho.

La correa debe colocarse con:

- el apoyo (Fig. 13.A.1), el mosquetón de enganche de la máquina (Fig. 13.A.2) y el dispositivo de desenganche rápido (Fig. 13.A.3) situados en el lado derecho.

• Modelos de correa doble

El usuario ha de colocarse el arnés antes de enganchar la máquina.

La correa (Fig. 13.B) debe colocarse con:

- el apoyo (Fig. 13.B.1), el mosquetón de enganche de la máquina (Fig. 13.B.2) y el dispositivo de desenganche rápido (Fig. 13.B.3) situados en el lado derecho.
- El dispositivo de desenganche rápido delante (Fig. 13.B.3);
- el cruce de las correas en la espalda del operador (Fig. 13.B.4);
- las hebillas bien atadas (Fig. 13.B.5).

Las correas deben estar tensadas de manera que se distribuya uniformemente la carga en los hombros.

6.2 CONTROLES DE SEGURIDAD

Efectuar los siguientes controles de seguridad y verificar que los resultados correspondan a lo indicado en las tablas.

 **Efectuar siempre los controles de seguridad antes del uso.**

6.2.1 Control general

Objeto	Resultado
Empuñaduras (Fig. 1.F, Fig. 1.G, Fig. 1.I).	Limpias, secas, fijadas correcta y firmemente en la máquina.
Protección del dispositivo de corte. (Fig. 1.E)	Adecuada al dispositivo de corte utilizado, fijada correcta y firmemente a la máquina, no desgastada/deteriorada o dañada.
Punto de conexión del arnés (Fig. 1.J)	Posicionado correctamente
Desenganche rápido (Fig. 13.A.3, Fig. 13.B.3)	Eficiente. Debe permitir soltar rápidamente la máquina en caso de peligro.
Tornillos en la máquina y en el dispositivo de corte	Bien fijados (no sueltos)
Dispositivo de corte (Fig. 1.D.1, Fig. 1.D.2, Fig. 1.D.3, Fig. 1.D.4, Fig. 1.D.5, Fig. 1.D.6)	No dañado o desgastado.

Objeto	Resultado
Cuchilla metálica (si estuviese montada) (Fig. 1.D.2, Fig. 1.D.3, Fig. 1.D.4, Fig. 1.D.5, Fig. 1.D.6)	Bien afilada
Filtro de aire (Fig. 23.C)	Limpio
Cables eléctricos y cable bujía	Íntegros para evitar que se generen chispas.
Capuchón de la bujía (Fig. 12.G)	Íntegro y correctamente montado en la bujía

6.2.2 Test de funcionamiento de la máquina

Acción	Resultado
Arrancar la máquina (párr. 6.3)	El dispositivo de corte (Fig. 1.D.1, Fig. 1.D.2, Fig. 1.D.3, Fig. 1.D.4, Fig. 1.D.5, Fig. 1.D.6) no debe moverse con el motor a régimen mínimo.
Accionar simultáneamente la palanca mando acelerador (Fig. 12.B) y la palanca de seguridad del acelerador (Fig. 12.C).	Las palancas deben tener un movimiento libre, no forzado.
Soltar la palanca mando acelerador (Fig. 12.B) y la palanca de seguridad del acelerador (Fig. 12.C)	Las palancas deben volver automática y rápidamente a posición neutra y el motor debe volver al régimen mínimo.
Pulsar la palanca mando acelerador (Fig. 12.B)	la palanca mando acelerador permanece bloqueada (Fig. 12.B).
Accionar el interruptor de arranque/parada motor (Fig. 12.A)	El interruptor deberá desplazarse fácilmente de una posición a la otra.

⚠ Si uno de los resultados es diferente de lo indicado en las siguientes tablas, ¡no es posible utilizar la máquina! Entregar la máquina a un centro de asistencia para los controles del caso y para la reparación.

6.3 ARRANQUE

Antes de arrancar el motor:

1. colocar la máquina en posición estable sobre el terreno;
2. retirar la protección del dispositivo de corte (Fig. 1.L) (si se usara);
3. asegurarse de que la cuchilla (Fig. 1.D.2, Fig. 1.D.3, Fig. 1.D.4, Fig. 1.D.5, Fig. 1.D.6) (si se usara) no toque el terreno u otros objetos.

6.3.1 Arranque en frío

⚠ Por arranque en “frío” se entiende la puesta en marcha efectuada después de al menos 5 minutos de la parada del motor o después de un llenado de carburante.

IMPORTANTE Para evitar deformaciones, el tubo de transmisión no debe usarse como apoyo para la mano o para la rodilla durante la puesta en marcha.

IMPORTANTE Para evitar roturas, no tire de toda la longitud del cable, no lo roce a lo largo del borde del orificio guía del cable y suelte gradualmente la manija, evitando que vuelva a entrar de manera incontrolada.

1. Colocar el interruptor (Fig. 12.A) en posición «I».
2. Activar el estérter colocando la palanca en posición «B» (Fig. 12.E).
3. Pulsar el botón de mando dispositivo estrangulador (Fig. 12.F) 10 veces para favorecer la activación del carburador. Asegurarse que el orificio esté tapado con el dedo cuando se presiona el mando.
4. Sujete firmemente la máquina sobre el terreno con una mano en la unidad motriz, para no perder el control durante la puesta en marcha (Fig. 14).
5. Tirar lentamente de la manija de arranque unos 10 - 15 cm, hasta sentir una cierta resistencia; después tirar varias veces hasta sentir las primeras señales de arranque.
6. Desactivar el estérter colocando la palanca en posición «A» (Fig. 12.E).
7. Tirar de nuevo la manija de arranque hasta obtener el encendido regular del motor.
8. Accionar brevemente la palanca mando acelerador (Fig. 12.B) y poner el motor al mínimo.
9. Deje que el motor gire al mínimo durante al menos 1 minuto antes de utilizar la máquina.

IMPORTANTE Si la empuñadura del cable de puesta en marcha se acciona repetidamente, el motor puede ahogarse y dificultar la puesta en marcha. En caso de ahogo del motor (ver párr. 14).

6.3.2 Arranque en caliente

Para el arranque en caliente (inmediatamente después de la parada del motor) seguir los puntos 1 - 2 - 3 - 4 - 6 - 7 del procedimiento anterior.

6.4 TRABAJO

NOTA *Antes de afrontar por primera vez un trabajo de corte, es conveniente adquirir una cierta familiaridad con la máquina, así como las técnicas de corte más oportunas colocando correctamente los arneses, empuñar firmemente la máquina y efectuar los movimientos que requiere el trabajo.*

Para trabajar con la máquina, proceder como se describe a continuación:

- enganchar siempre la máquina al arnés puesto correctamente (ver párr. 6.1.1);
- la máquina debe sujetarse siempre firmemente con las dos manos, manteniendo la unidad motriz en el lado derecho del cuerpo y el grupo de corte por debajo de la línea del cinturón.

6.4.1 Técnicas de trabajo

6.4.1.a Cabezal porta hilo

⚠ *Utilizar SOLO hilos de nylon. El empleo de hilos metálicos, hilos metálicos plastificados y/o no apropiados para el cabezal, puede causar serias heridas o lesiones.*

⚠ *No utilice la máquina para raspar, inclinando el cabezal porta hilo. La potencia del motor puede astillar objetos y pequeñas piedras hasta de 15 metros o más, causando daños o provocando lesiones a personas.*

a. Corte en movimiento (Siega)

Proceder con una marcha regular, con un movimiento de arco igual a la siega tradicional, sin inclinar el cabezal porta hilo durante la operación (Fig. 15).

Probar desde el principio a cortar a la justa altura en una pequeña zona, para después obtener una altura de corte uniforme manteniendo el cabezal porta hilo a una distancia constante con respecto a la del terreno. Para los cortes gravosos, puede ser útil inclinar unos 30° a la izquierda el cabezal porta hilo.

⚠ *No trabaje de esta manera si hay posibilidad de provocar el lanzamiento de objetos que puedan herir a personas, animales o causar daños.*

b. Corte de precisión (Desbarbado)

Mantener la máquina ligeramente inclinada de manera que la parte inferior del cabezal porta hilo no toque el terreno y la línea de corte se encuentre en el punto deseado, manteniendo siempre el dispositivo de corte lejos del operador.

c. Corte cerca de vallados / cimientos

Acercar lentamente el cabezal porta hilo a cercas, piquetes de plantación, rocas, muros, etc., sin golpear con fuerza (Fig. 16).

Si el hilo choca con un obstáculo consistente puede romperse o consumirse. Si permanece atrapado en una cerca, puede romperse bruscamente.

En todo caso, el corte alrededor de aceras, cimientos, muros, etc. puede causar un desgaste del hilo mayor de lo normal.

d. Corte alrededor de los árboles

Caminar alrededor del árbol de izquierda a derecha, acercándose lentamente a los troncos de manera que el hilo no choque contra el árbol, tratando de mantener el cabezal porta hilo ligeramente inclinado hacia delante (Fig. 17).

No olvide que el hilo de nylon puede cortar o dañar los pequeños arbustos y que el choque del hilo de nylon contra el tronco de arbustos o árboles con corteza blanda puede dañar gravemente la planta.

6.4.1.b Cuchilla de 3 puntas

Empezar el corte desde arriba de la vegetación, bajando luego con la cuchilla de siega de manera que corte las ramas reduciéndolas en trozos pequeños (Fig. 18).

6.4.1.c Cuchilla de sierra (si estuviera prevista)

⚠ *Siempre que esté permitido el uso de la cuchilla de sierra, es necesario montar la protección correspondiente (cap. 4.4.2). La cuchilla siempre debe estar bien afilada para evitar el riesgo de contragolpe.*

⚠ *En caso de tala de árboles pequeños, prever la dirección de caída del árbol teniendo en cuenta la dirección del viento.*

Para obtener un buen resultado en la tala de árboles pequeños, se debe realizar el corte con un movimiento rápido hacia la rama o el tronco que se desea cortar con el motor al máximo de las revoluciones.

No utilizar la parte derecha de la cuchilla ya que existe un alto riesgo de contragolpes o parada de la cuchilla debido al sentido de rotación (Fig. 19).

6.4.2 Regulación de la longitud del hilo del cabezal durante el trabajo

Esta máquina está equipada con un cabezal de liberación semiautomática del hilo.

La longitud del hilo del cabezal se regula:

- cuando el hilo se consume y se hace más corto;
- cuando se advierte una rotación del motor mayor de lo normal;
- cuando se nota una disminución de la eficiencia de corte.

Para soltar nuevo hilo:

- sacudir el cabezal porta hilo contra el terreno (Fig. 20) con la palanca mando acelerador presionada a fondo;
- el hilo se suelta automáticamente y el cuchillo corta hilo (Fig. 26.A) corta la parte en exceso.

6.5 CONSEJOS DE USO

Durante el uso, es oportuno quitar periódicamente la hierba que envuelve la máquina, para evitar el sobrecalentamiento del motor (Fig. 1.A), debido a la hierba enganchada bajo la protección del dispositivo de corte (Fig. 1.E).

Proceder como se describe a continuación:

- parar la máquina (párr. 6.6);
- desconectar el capuchón de la bujía (cap. 8.3);
- usar guantes de trabajo;
- quitar la hierba enganchada con un destornillador, para permitir que el motor se enfríe correctamente.

NOTA Durante las primeras 6 - 8 horas de trabajo de la máquina, evitar usar el motor al máximo de las revoluciones.

6.6 PARADA

Para parar la máquina:

- soltar la palanca mando acelerador (Fig. 12.B) y dejar girar el motor al mínimo durante unos segundos;
- colocar el interruptor (Fig. 12.A) en posición «O»;
- esperar a que el dispositivo de corte se pare.

⚠ Después de haber llevado el acelerador al mínimo, son necesarios algunos segundos antes de que el dispositivo de corte se pare.

IMPORTANTE *Parar siempre la máquina durante los desplazamientos entre las zonas de trabajo.*

⚠ El motor podría estar muy caliente inmediatamente después de su detención. No lo toque. Existe riesgo de quemaduras.

6.7 DESPUÉS DEL USO

- Utilizar la protección de la cuchilla mientras el dispositivo de corte esté parado.
- Dejar enfriar el motor antes de colocar la máquina en cualquier ambiente.
- Efectuar la limpieza (párr. 7.4).
- Comprobar que no haya componentes aflojados o dañados. Si fuera necesario, sustituir los componentes dañados y apretar posibles tornillos y pernos aflojados.

IMPORTANTE *Parar la máquina (párr. 6.6), y montar la protección de la cuchilla cada vez que se deje la máquina sin vigilancia.*

7. MANTENIMIENTO ORDINARIO

7.1 INFORMACIÓN GENERAL

IMPORTANTE *Las normas de seguridad que se deben seguir están descritas en el cap. 2. Respetar minuciosamente dichas indicaciones para evitar riesgos o peligros graves.*

⚠ Antes de proceder a cualquier operación de mantenimiento:

- **parar la máquina;**
- **desconectar el capuchón de la bujía (cap. 8.3);**
- **con el dispositivo de corte parado, aplicar la protección de la cuchilla (excepto cuando la intervención deba realizarse sobre la propia cuchilla);**
- **dejar enfriar el motor antes de colocar la máquina en cualquier ambiente;**
- **utilizar indumentaria adecuada, guantes de trabajo y gafas de protección;**
- **leer las instrucciones correspondientes;**

- Las frecuencia y los tipos de intervención se resumen en la "Tabla de mantenimientos" (ver cap. 13). La tabla tiene el objeto de ayudarle a mantener eficiente y segura su máquina. En esta se enumeran las principales intervenciones y la frecuencia prevista

para cada uno de estos. Efectuar la relativa acción según el término que se verifica.

- El uso de recambios y accesorios no originales podría tener efectos negativos sobre el funcionamiento y sobre la seguridad de la máquina. El fabricante declina cualquier responsabilidad en caso de daños o lesiones causados por dichos productos.
- Los recambios originales se suministran en talleres de asistencia y por parte de vendedores autorizados.

IMPORTANTE *Todas las operaciones de mantenimiento y de regulación no descritas en este manual deben ser efectuadas por su Vendedor o por un Centro especializado.*

7.2 CARBURANTES Y LUBRIFICANTES

Esta máquina está dotada de un motor de cuatro tiempos que NO necesita que se le añada aceite a la gasolina.

IMPORTANTE *Añadir aceite a la gasolina, daña el motor y conlleva la invalidez de la garantía.*

IMPORTANTE *Usar solo carburantes y lubricantes de calidad para mantener las prestaciones y garantizar la duración de los dispositivos mecánicos.*

7.2.1 Características de la gasolina

Usar solo gasolina sin plomo (gasolina verde) con un número de octanos superior a 90 N.O.

IMPORTANTE *La gasolina verde tiende a crear depósitos en el recipiente si se conserva durante más de 2 meses. ¡Utilice siempre gasolina nueva!*

7.2.2 Características del aceite

Emplear solo aceite de óptima calidad, específico para motores de cuatro tiempos, altamente detergente, con clasificación SF-SG y viscosidad SAE 10W30.

IMPORTANTE *El uso de un aceite no detergente, inadecuado o de características diferentes a las indicadas, daña el motor y conlleva la invalidez de la garantía.*

Su Distribuidor le puede proporcionar aceites especialmente estudiados para este tipo de motor, capaces de garantizar una alta protección y una larga duración de la eficiencia del motor.

7.3 SUMINISTRO DEL CARBURANTE

Antes de efectuar el llenado:

1. Colocar la máquina sobre una superficie plana, en posición estable, con el tapón del depósito hacia arriba (Fig. 12.G).

NOTA *En el tapón del depósito (Fig.*

11.G) se puede ver el siguiente símbolo:



Depósito

2. Limpie el tapón del depósito y la zona cercana para evitar que entre suciedad durante el llenado.
3. Abra con cuidado el tapón del depósito para descargar gradualmente la presión.
4. Efectuar el llenado mediante un embudo, evitando llenar el depósito hasta el borde.

7.4 LLENADO DEL ACEITE

IMPORTANTE *No encender el motor y no usar la máquina si el nivel de aceite no es suficiente.*

Para comprobar el nivel de aceite:

1. Colocar la máquina sobre una superficie plana, en posición estable, con el tapón del depósito hacia arriba (Fig. 21).
2. Aflojar el tapón del depósito y comprobar que el nivel de aceite llegue al borde del orificio de llenado.

7.5 LIMPIEZA DE LA MÁQUINA Y DEL MOTOR

Limpiar siempre la máquina después del uso Para reducir el riesgo de incendios:

- mantener la máquina y en particular el motor libres de residuos de hierba, hojas o grasa excesiva;
- limpiar frecuentemente las aletas del cilindro con aire comprimido y retirar las ramas, hojas y otros residuos de la zona del silenciador.

Para evitar el sobrecalentamiento y averías en el motor, las rejillas de aspiración del aire de enfriamiento deben mantenerse siempre limpias y libres de serrín y residuos.

7.6 TUERCAS Y TORNILLOS DE FIJACIÓN

- Mantener apretados tuercas y tornillos para asegurarse que la máquina esté siempre en condiciones seguras de funcionamiento.

- Controlar regularmente que las empuñaduras estén fijadas firmemente.

8. MANTENIMIENTO EXTRAORDINARIO

8.1 LUBRIFICACIÓN DEL REENVÍO DE ÁNGULO

Lubricar con grasa a base de litio. Retirar el tornillo (Fig. 22.A) e introducir la grasa girando manualmente el eje hasta que la grasa salga; luego volver a montar el tornillo (Fig. 22.A).

8.2 LIMPIEZA DEL FILTRO DE AIRE

IMPORTANTE *La limpieza del filtro de aire es esencial para el buen funcionamiento y la duración de la máquina. No trabaje sin filtro o con un filtro dañado, para no causar daños irreparables al motor.*

Para limpiar el filtro:

Tipo I

1. Presionar la lengüeta (Fig. 23.A), extraer la tapadera (Fig. 23.B) y luego el elemento filtrante (Fig. 23.C).
2. Lavar el elemento filtrante (Fig. 23.C) con agua y jabón. No use gasolina u otros solventes.
3. Deje secar el filtro al aire.
4. Volver a montar el elemento filtrante (Fig. 23.C) y la tapadera (Fig. 23.B).

Tipo II

1. Desatornillar el tornillo (Fig. 23.D), desmontar la tapadera (Fig. 23.A) y extraer el elemento filtrante (Fig. 23.C);
2. Lavar el elemento filtrante (Fig. 23.C) con agua y jabón. No use gasolina u otros solventes.
3. Deje secar el filtro al aire.
4. Volver a montar el elemento filtrante (Fig. 23.C) y la tapadera (Fig. 23.B), volviendo a atornillar el tornillo (Fig. 23.D).

8.3 BUJÍA

Para desmontar y limpiar la bujía:

1. Aflojar el tornillo (Fig. 24.A) y desmontar la tapadera (Fig. 24.B).
2. Desconectar el capuchón (Fig. 24.C) y desmontar la bujía.
3. Limpiar la bujía extrayendo eventuales depósitos con un cepillo metálico (Fig.

24.D). Controlar y regular la distancia correcta entre los electrodos (Fig. 24.E).

4. Volver a montar la bujía apretándola a fondo con la llave suministrada y volver a montar la tapadera (Fig. 24.B) volviendo a atornillar el tornillo (Fig. 24.A).

La bujía deberá sustituirse con otra de características semejantes en el caso de electrodos quemados o aislante deteriorado.

8.4 MANTENIMIENTO DEL DISPOSITIVO DE CORTE

Durante las intervenciones en el dispositivo de corte, prestar atención a que el dispositivo de corte pueda moverse, también si el cable de la bujía está desconectado.

En esta máquina se prevé el uso de dispositivos de corte indicando el código en la tabla Datos Técnicos.

Dada la evolución del producto, los dispositivos de corte indicados en la tabla Datos Técnicos podrán ser sustituidos por otros, con características análogas de intercambiabilidad y seguridad de funcionamiento.

 **No tocar el dispositivo de corte hasta que no se desconecte el cable de la bujía y hasta que el dispositivo de corte no esté parado completamente.**

 **Usar guantes de protección.**

8.4.1 Afilado/Equilibrado de la cuchilla

 **Por razones de seguridad, es conveniente que el afilado y el equilibrado sean realizados por un centro especializado, que disponga de la competencia y de los equipos adecuados para realizar la operación, para no arriesgarse a dañar la hoja o hacer que esta no sea segura durante la utilización.**

Las cuchillas de 3 puntas se pueden utilizar por ambos lados. Cuando un lado de las puntas está desgastado, se puede girar la cuchilla y utilizar el otro lado de las puntas. Cuando ambos lados de las puntas están desgastados, es necesario afilarlos.

8.4.2 Sustitución de la cuchilla

 **La cuchilla no debe repararse nunca, pero es necesario cambiarla**

cuando se identifiquen inicios de rotura o se supere el límite de afilado.

Para las operaciones de sustitución ver cap. 4.5.3, cap. 4.5.4.

8.4.3 Sustitución del hilo del cabezal porta hilo

Seguir la secuencia indicada en la (Fig. 25).

8.5 AFILADO DEL CUCHILLO CORTAHILO

1. Extraer el cuchillo cortahilo (Fig. 26.A) de la protección (Fig. 26.B), desatornillando los tornillos (Fig. 26.C).
2. Fijar el cuchillo cortahilo (Fig. 26.A) en una garra y proceder con el afilado utilizando una lima plana prestando atención a mantener el ángulo de corte original.
3. Volver a montar el cuchillo cortahilo (Fig. 26.A) en la protección (Fig. 26.B).

8.6 REGULACIÓN DEL MÍNIMO

 ***Si el dispositivo de corte se mueve con el motor al mínimo, es necesario contactar con su Distribuidor para la correcta regulación del motor:***

8.7 CARBURADOR

El carburador se regula en la fábrica de manera que se obtengan las máximas prestaciones en cada situación de uso, con la mínima emisión de gases nocivos, respetando las normativas vigentes.

En caso de pocas prestaciones, contactar con su Vendedor para un control de la carburación y del motor.

9. ALMACENAMIENTO

IMPORTANTE *Las normas de seguridad que se deben seguir durante las operaciones de mantenimiento se describen en el párr. 2.4. Respetar minuciosamente dichas indicaciones para evitar riesgos o peligros graves.*

Si se prevé un periodo de inactividad de la máquina superior a 2-3 meses es necesario llevar a cabo algunas medidas para evitar dificultades en la continuidad del trabajo o daños permanentes en el motor.

Antes de guardar la máquina:

1. Vaciar el depósito del carburante al aire libre y con el motor frío.
2. Poner en marcha el motor y mantenerlo en marcha al mínimo hasta que se pare, de manera que se consuma todo el carburante que se ha quedado en el carburador.
3. Dejar enfriar el motor.
4. Desconectar el capuchón de la bujía (cap. 8.3);
5. Limpiar cuidadosamente la máquina.
6. Comprobar que la máquina no presente daños. Contactar con el centro de asistencia autorizado.
7. Almacenamiento de la máquina:
 - en un lugar seco;
 - protegido de la intemperie;
 - con la protección cuchilla correctamente montada;
 - fuera del alcance de los niños;
 - asegurándose de haber quitado las llaves o herramientas usadas en el mantenimiento.

Cuando vuelva a poner en funcionamiento la máquina, predisponga la máquina como se indica en el capítulo “6. Uso de la máquina”

10. DESPLAZAMIENTO Y TRANSPORTE

Cuando se desplaza o se transporta la máquina es necesario:

- Parar la máquina;
- Desconectar el capuchón de la bujía (Fig. 12.G).
- Usar guantes de trabajo recios.
- Utilizar la protección de la cuchilla mientras el dispositivo de corte esté parado.
- Agarrar la máquina por las empuñaduras y orientar el dispositivo de corte en la dirección contraria al sentido de la marcha.

Cuando se transporta la máquina con un medio de transporte, es necesario:

- colocarla de manera que no sea un peligro para nadie;
- bloquearla firmemente al medio de transporte mediante cables o cadenas para evitar el vuelco con posible daño o pérdida de carburante.

11. ASISTENCIA Y REPARACIONES

Este manual suministra todas las indicaciones necesarias para la conducción de la máquina y para un correcto mantenimiento de base que se efectúa por el usuario. Todas las intervenciones de regulación y mantenimiento no descritas en este manual deben efectuarse en su Distribuidor o en un Centro

especializado, que dispone de conocimientos y herramientas necesarias para que el trabajo se efectúe correctamente, manteniendo el grado de seguridad original de la máquina. Operaciones efectuadas en estructuras inadecuadas o por personas no cualificadas conllevan el vencimiento de toda forma de Garantía y de toda obligación o responsabilidad del Fabricante.

- Solo los centros de asistencia autorizados efectúan las reparaciones y el mantenimiento en garantía.
- Los talleres de asistencia autorizados utilizan exclusivamente recambios originales. Los recambios y los accesorios originales se han desarrollado especialmente para las máquinas.
- Los recambios y accesorios no originales no son aprobados, el uso de recambios y accesorios no originales hace que decaiga la garantía.
- Se recomienda llevar la máquina una vez al año a un taller de asistencia autorizada para el mantenimiento, la asistencia y el control de los dispositivos de seguridad.

12. COBERTURA DE LA GARANTÍA

La garantía cubre todos los defectos de los materiales y de fabricación. El usuario deberá seguir atentamente todas las instrucciones indicadas en la documentación adjunta.

La garantía no cubre los daños debidos a:

- Fata de familiaridad con la documentación adjuntada.
- Descuidos.
- Uso y montaje incorrectos o no permitidos.
- Utilización de piezas de recambio no originales.
- Utilización de accesorios no distribuidos o no aprobados por el fabricante.

La garantía no cubre:

- El desgaste normal de los materiales de consumo como dispositivos de corte, pernos de seguridad.
- Desgaste normal.

El comprador está protegido por las propias leyes nacionales. Los derechos del comprador previstos por las propias leyes nacionales no se limitan, de ninguna manera, a esta garantía.

13. TABLA DE MANTENIMIENTOS

Intervención	Periodicidad		Párrafo
	Primera vez	Sucesivamente cada	
MÁQUINA			
Control de todas las fijaciones	-	Antes de cada uso	7.6
Controles de seguridad / Control de los mandos	-	Antes de cada uso	6.2
Limpieza general y control	-	Después de cada uso	7.5
Lubricación del reenvío de ángulo	-	15 horas	8.1
MOTOR			
Control/llenado nivel carburante	-	Antes de cada uso	7.3
Control/llenado nivel aceite	-	Antes de cada uso	7.4
Sustitución del aceite	10 horas / 1 mes	50 horas / 6 meses	7.4
Limpieza general y control	-	Después de cada uso	7.4
Limpieza del filtro de aire	-	25 horas / 3 meses	8.2
Sustitución del filtro del aire (**sustituir solo el tipo con cartucho de papel (GX35, GX50))	-	100 horas / después de cada temporada	8.2
Limpieza de la bujía	-	100 horas / después de cada temporada	8.4
Sustitución bujía	-	300 horas / cada 2 temporadas	8.4
Sustitución del filtro del carburante	-	100 horas / después de cada temporada	*

* Intervenciones que debe llevar a cabo su Distribuidor o un Centro de asistencia autorizado

14. IDENTIFICACIÓN DE PROBLEMAS

PROBLEMA	POSIBLE CAUSA	SOLUCIÓN
1. El motor no arranca o no se mantiene en marcha	Procedimiento de arranque incorrecto.	Seguir las instrucciones (véase cap. 6.3)
	Bujía sucia o distancia entre los electrodos no correcta	Controle la bujía (véase párr. 8.4).
	Filtro de aire obstruido	Limpie y/o sustituya el filtro (véase párr. 8.3).
	Problemas de carburación	Contactar con el centro de asistencia autorizado.
2. El motor arranca pero tiene poca potencia	Filtro de aire obstruido	Limpie y/o sustituya el filtro (véase párr. 8.3).
	Problemas de carburación	Contactar con el centro de asistencia autorizado.
3. El motor tiene un funcionamiento irregular o no tiene la potencia bajo carga	Bujía sucia o distancia entre los electrodos no correcta	Controle la bujía (véase párr. 8.4).
	Problemas de carburación	Contactar con el centro de asistencia autorizado.
4. El motor produce humo excesivo	Problemas de carburación	Contactar con el centro de asistencia autorizado.
5. Ahogamiento del motor	La manija de arranque ha sido accionada repetidamente con el cebador activado,	Desmontar la bujía (Fig. 24) y tirar suavemente de la manija de la cuerda de arranque (Fig. 12.I) para eliminar el exceso de carburante; después, secar los electrodos de la bujía y volver a montarla en el motor.
6. El dispositivo de corte se mueve con el motor en el mínimo	Regulación errónea de la carburación	Contactar con el centro de asistencia autorizado.
7. La máquina empieza a vibrar de manera anómala	Partes aflojadas o dañadas.	Parar la máquina y desconectar el cable de la bujía (Fig. 12.H). Comprobar posibles daños. Controlar que no haya partes flojas y apretarlas si las hubiera. Proceder a los controles, sustituciones o reparaciones en un centro de asistencia autorizado.
8. La máquina ha golpeado un cuerpo extraño.	Partes aflojadas o dañadas.	Parar la máquina y desconectar el cable de la bujía (Fig. 12.H). Comprobar posibles daños. Controlar que no haya partes flojas y apretarlas si las hubiera. Proceder a los controles, sustituciones o reparaciones en un centro de asistencia autorizado.

Si los problemas perduran después de haber aplicado las soluciones descritas, contactar con su Distribuidor.



SISUKORD

1. ÜLDANDMED	1
2. OHUTUSNÕUDED	2
3. MASINAGA TUTVUMINE	4
3.1 Masina kirjeldus ja ettenähtud kasutusotstarve	4
3.2 Ohutusmäärgistus	4
3.3 Toote andmesilt	5
3.4 Põhikomponendid	5
4. KOKKUMONTEERIMINE	6
4.1 Monteeritavad komponendid	6
4.2 Käepidemete paigaldamine	6
4.3 Lõikeseadme ja kaitse valimine	6
4.4 Lõikeseadme kaitse paigaldamine	7
4.5 Lõikeseadme peale/maha monteerimine	7
4.6 Ülekandetoru monteerimine (eraldatava vardaga mudelitel)	8
5. JUHTSEADMED	8
5.1 Mootori käivituslülitid	8
5.2 Gaasitrikkel	8
5.3 Gaasitrikli lukk	8
5.4 Käepide manuaalseks käivitamiseks	8
5.5 Surveklapp (choke) (kui on olemas)	8
5.6 Külmastardi membraanpump (Primer)	8
6. MASINA KASUTAMINE	9
6.1 Eeltööd	9
6.2 Ohutuskontroll	9
6.3 Käivitamine	10
6.4 Töötamine	10
6.5 Soovitused kasutuseks	11
6.6 Seiskamine	11
6.7 Pärast kasutamist	11
7. TAVAHOOLDUS	12
7.1 Üldine	12
7.2 Kütused ja määrdeained	12
7.3 Kütuse tankimine	12
7.4 Õli juurdelisamine	12
7.5 Masina ja mootori puhastamine	13
7.6 Lukustusmutrid- ja kruvid	13
8. ERAKORRALINE HOOLDUS	13
8.1 Nurkülekande määrimine	13
8.2 Õhufiltri puhastamine	13
8.3 Süüteküüna	13
8.4 Lõikeseadme hooldus	13
8.5 Jõhvilõikuri tera teritamine	14
8.6 Tühikäigu reguleerimine	14
8.7 Karburaator	14
9. HOIUSTAMINE	14
10. TEISALDAMINE JA TRANSPORT	14
11. TEENINDUS JA REMONT	14
12. GARANTII KATE	15
13. HOOLDUSTÖÖDE TABEL	15
14. RIKETE TUVASTAMINE	16

1. ÜLDANDMED

1.1 KUIDAS KASUTUSJUHENDIT LUGEDA

Kasutusjuhendis on tööohutuse või kasutamise seisukohalt olulisemad punktid järgmise kriteeriumi alusel esile toodud:

MÄRKUS või **TÄHTIS** sisaldab täpsustusi või uusi elemente eespool märgitu juurde, et masinat mitte kahjustada ega kahju tekitada.

Sümbol  tähistab ohtu. Hoiatuste eiramisega võib kaasna vigastuste oht iseendale või teistele isikutele ja/või kahju.

Punktid, mis on tähistatud hallide täppidega kontuuriga ruuduga, näitavad võimalikke omadusi, mida kõikidel käesolevas juhendis kirjeldatud mudelitel ei pruugi olla. Kontrollige, kas teie mudelil on nimetatud omadused.

Kõik tähistused "eesmine", "tagumine", "parem" ja "vasak" on määratletud kasutaja vaatekohast.

1.2 VIITED

1.2.1 Joonised

Käesoleva kasutusjuhendi joonised on nummerdatud 1,2,3 ja nii edasi. Joonistel kujutatud komponendid on tähistatud tähtedega A,B,C, ja nii edasi. Viide komponendile C joonisel 2 märgitakse tekstiga: "Vt Jn. 2.C" või lihtsalt "(Jn. 2.C)". Joonised on näitlikud. Tegelikud osad võivad joonistel kujutatutest erineda.

1.2.2 Pealkirjad

Kasutusjuhend on jagatud peatükkideks ja punktideks. Punkti "2.1. Väljaõpe" pealkiri on punkti 2 alapealkiri. "2. Ohutusnõuded". Viited pealkirjadele või punktidele on tähistatud lühendiga ptk või p ja vastava numbriga. Näiteks: "ptk 2" või "p 2.1".

2. OHUTUSNÕUDED

2.1 VÄLJAÕPE

⚠ *Õppige masina juhtseadmeid ja selle õigesti kasutamist tundma. Õppige mootorit kiiresti seiskama. Hoiatuste ja kasutusjuhendite mittejärgimine võib põhjustada tuleohtu ja/või tõsised vigastusi.*

- Riigi õigusnormidega võib olla seatud masina kasutamisele piiranguid.
- Ärge kunagi lubage masinat kasutada lastel või inimestel, kes ei ole juhistega vajalikul määral tutvunud. Kohalikud seadused võivad sätestada kasutaja miinimumea.
- Ärge kasutage kunagi masinat, kui kasutaja on väsinud või haige või on tarvitanud ravimeid, uimasteid, alkoholi või aineid, mis mõjuvad kahjulikult tema reageerimisvõimele ja tähelepanule.
- Pidage meeles, et seadmega töötaja või selle kasutaja vastutab õnnetuste ja kahjustuste eest, mis võivad tekkida teistele inimestele või nende omandile. Kasutaja vastutusallas on hinnata töökoha võimalikke ohtusid ja võtta kõik vajalikud ettevaatusabinõud enda ja teiste ohutuse tagamiseks, eriti nõlvadel, konarlikul, libedal või ebastabiilsel pinnal.
- Kui soovite masina anda või laenata teistele, veenduda, et kasutaja tutvuks käesolevas kasutusjuhendis olevate instruksioonidega.

2.2 EELTÖÖD

Isikukaitsevahendid

- Kanda liibuvat löikekindlat kaitserõivastust, vibratsioonivastaseid kindaid, kaitseprille, tolmumaski, kuulmiskaitseid ja libisemiskindla tallaga turvajalanõusid.
- Kanda ei tohi sülle, särke, keesid, käevõrusid, hõljuvaid riideid, paelu või lipse ja muid rippuvaid või laiu lisandeid, mis võiksid takerduda masinasse või tööpiirkonnas olevatesse esemetesse ja materjalidesse.
- Pikad juuksed tuleb kokku siduda.

Tööala / Masin

- Uurige hoolikalt läbi kogu tööala ja eemaldage kõik, mida masin võiks eemale paisata või mis võiks kahjustada lõikeseadet ja liikuvaid osi (kivid, oksad, traadid, luud, jms).

Sisepõlemismootor: kütus

⚠ OHT! Bensiin on äärmiselt kergestisüttiv.

- Säilitage kütust selleks ette nähtud spetsiaalsetes kütuseanumates kindlas kohas, mis oleks kaugel kuumaallikatest ja lahtisest tulest.
- Anumaid ei tohi jätta laste käeulatusse.
- Puhastage anumad leheprügist ja määrderasvast.
- Kütuse käsitsemise, tankimise või juurde valamise ajal ei tohi suitsetada.
- Kütuse valamiseks kasutage lehitrit, valage lageda taeva all.
- Ärge hingake kütuseaure sisse.
- Ärge valage kütust ega võtke ära mahuti korki, kui mootor käib või on soe;
- Avada aeglaselt mahuti kork lastes aeglaselt välja sisemine rõhk.
- Ärge valgustage sisu kontrollimiseks mahuti ava tulega.
- Kui bensiin valgub maha, ärge käivitage mootorit vaid eemaldage masin alalt, kuhu kütus valgus ja vältige põlengu võimalust, kuni bensiin on ära auranud ja aaurud hajunud.
- Panna alati tagasi ja sulgeda kindlalt mahuti ja kütuseanuma korgid.
- Puhastada kohe kõik kütusejäljed masinalt või maapinnalt.
- Ärge käivitage masinat kohas, kus seda tangiti; mootor tuleb käivitada vähemalt 3 meetri kaugusel kohast, kus tangiti kütust.
- Vältige kütuse kokkupuutumist riietega, kui see peaks nii minema, siis vahetage riided enne mootori käivitamist.

2.3 KASUTAMISE AJAL



Tööala

- Masin ei tohi käivitada siseruumides, kus ohtlik vingugaas võiks koguneda. Masinat tohib käivitada vabas õhus või hästi õhutatud kohas. Pidage meeles, et heitgaasid on mürgised.
- Masina käivitamise ajal ei tohi summuti ja heitgaasid olla suunatud tuleohtlike materjalide poole.
- Masinat ei tohi kasutada plahvatusohtlikus keskkonnas, tuleohtlike vedelike, gaaside või tolmu läheduses. Elektrikontaktid või mehaaniline hõõrdumine võivad tekitada sädemeid, mis võivad tolmu või aauru süüdata.
- Töötage ainult päevavalguses või heas kunstvalguses ja hea nähtavuse juures.
- Hoidke inimesed, lapsed ja loomad tööalalt eemale. Lapsed peavad olema teise täiskasvanu järelevalve all.
- Veenduda, et teised inimesed oleksid masina tööraadiusest vähemalt 15 meetri või keerulisemate lõigete puhul vähemalt 30 meetri kaugusel.

- Vältida niipalju kui võimalik töötamist märjal, libedal, liiga konarlikul või järsul pinnal, kus ei ole tagatud töötaja stabiilsus töötamise ajal;
- Olge eriti tähelepanelik maapinna ebatasasuste (kraavid, rentsliid), kallakute ja peidetud ohtude suhtes ning pöörake tähelepanu takistusele, mis võivad piirata nähtavust.
- Pöörata tähelepanu järsakute, kraavide või piirete ääres.
- Niitke kallakuga risti, mitte kunagi üles/ alla suunas, olge suunda muutes ettevaatlik, hoidke alati tasakaalu ning jääge alati lõikeseadmest allapoole.
- Kui masinat kasutatakse tee lähedal, pöörake tähelepanu liiklusele.

Toimimisviisi

- Töö ajal tuleb masinat hoida alati tugevalt kahe käega, hoides mootorit kehast paremal ning lõikemehhanismi vöökohast madalamal.
- Võtta sisse muutmata ja stabiilne asend ning olla ettevaatlik.
- Ärge kunagi jookske, vaid kõndige.
- Masin peab töö ajal olema alati kinnitatud rakmete külge.
- Hoida käed ja jalad alati lõikeseadmest eemal nii käivitamise kui masina kasutamise ajal.
- Tähelepanu: lõikeelement pöörleb veel paar sekundit ka pärast välja lülitamist.
- Pöörata tähelepanu materjalide võimalikule eemalepaiskamisele lõikeseadme poolt.
- Ärge lööge lõikeseadmega kõvasti vastu väliskehasid/takistusi. Kui lõikeseade läheb vastu takistust/ eset, võib tekkida tagasilöökk (kickback). Selline kokkupuude võib põhjustada järsu liikumise tahapoole, tõugates lõikeseadet üles ja töötaja poole. Tagasilöögi tagajärjel võib kaduda kontroll masina üle, mis võib põhjustada väga tõsiseid tagajärgi. Tagasilöögi vältimiseks võtke kasutusele järgmised ettevaatusabinõud:
 - Hoidke masinat kindlalt, kahe käega, säilitage keha ja käsivarre asend, mis lubab vastulöögi jõule vastu seista.
 - Ärge sirutage käsivarsi liiga kõrgele ning niitke vöökõrgusest allpool.
 - Kasutage ainult tootja soovitatud lõikeseadmeid.
 - Lõikeseadme hooldamisel pidage kinni tootja juhistest.
- Pöörata tähelepanu vigastustele, mis võivad tekkida jõhvi lõikamise seadmest.
- Tähelepanu: lõikeelement jätkab pöörlemist ka pärast mootori väljalülitamist.
- Ärge puudutage kasutamise ajal mootori osi, sest need on kuumenevad. Põletusohu.
- Tuleohu vältimiseks ei tohi sooja mootoriga masinat jätta lehtede, kuiva rohu ega muu kergestisüttiva materjali sisse.

-  Purunemiste või õnnetuste korral töö ajal seisake koheselt mootor ja viige masin eemale, et vältida lisakahjustusi; õnnetuste puhul vigastustega endale või teistele alustage koheselt olukorrale vastavate esmaabivõtete ja pöörduge vajaliku ravi saamiseks tervishoiuasutuse poole. Eemaldada hoolikalt võimalikud jäägid, mis võiksid põhjustada tähelepanuta jäämise korral kahjustusi või vigastusi inimestele või loomadele.
-  Kasutusjuhendis toodud müra- ja vibratsioonitase on masina kasutamise maksimumnäitajad. Tasakaalust väljas lõikeseadme kasutamine, liigne liikumiskiirus, hoolduse puudumine mõjutavad märkimisväärselt müra ja vibratsiooni. Seetõttu on vajalik tarvitusele võtta ennetavaid meetmeid, et hoida ära kõrgest mürast ja vibratsiooni survest põhjustatud kahjustused; tegeleda masina hooldusega, kanda müravastaseid kõrvaklappe, teha töö ajal pause.
-  Pikaajaline vibratsiooniga kokkupuutumine võib põhjustada kahjustusi ja närvisüsteemi häireid (tuntud ka nagu „Raynaudi sündroom“ või „valge käsi“) eriti neile, kes kannatavad vereringe häirete käes. Sümptomid puudutavad käsi, randmeid ja sõrmi ja need ilmnevad tundlikkuse kadumisega, tuimusega, sügelusega, valuga, naha värvi või struktuuri muutustega. Neid efekte võib tugevdada madal õhutemperatuur ja/või liiga tugev haare käepidemel. Sümptomide ilmnemisel tuleb vähendada masina kasutamisaega ja pidada nõu arstiga.

Kasutuspiirangud

- Masinat ei tohi kasutada inimesed, kes ei suuda seda kindlalt kahe käega hoida ja/või hoida töö ajal jalgadel kindlalt tasakaalu.
- Kahjustatud, puuduvate või valesti paigaldatud kaitsetega masina kasutamine on keelatud.
- Ärge muutke mootori seadeid ega reguleerige üle. Kui mootor pannakse tööle liiga kõrgetel pööretel, suureneb vigastuste oht.
- Masinat ei tohi ülemääraselt pingutada ega liiga väikest masinat kasutada liiga raskete tööde tegemiseks; sobiva masina kasutamine vähendab riske ja parandab töö kvaliteeti.

2.4 HOOLDAMINE, HOIDMINE JA TRANSPORTIMINE

Regulaarne hooldamine ja õigesti hoidmine tagab masina ohutuse ja jõudluse.

 **Ärge kasutage kunagi kulunud või kahjustunud osadega masinat. Vigadega**

või kahjustatud osad tuleb välja vahetada ning mitte kunagi parandada. Kasutada ainult originaal varuosi: mitte-originaal varuosade kasutamine ja/või ebaõige monteerimine kahjustab masinat ohutust, võib põhjustada õnnetusi või vigastusi inimestele ja vabastab valmistaja mistahes kohustusest või vastutusest.

Hooldamine

- Põlenguohu vähendamiseks kontrollilise regulaarselt masinat õli ja/või kütuselekele suhtes.
- Masina reguleerimistõid tehes tuleb olla ettevaatlik vältimaks sõrmede jäämist lõikeseadme ja masina liikumatute osade vahele.

Hoidmine

- Ärge hoidke masinat, mille mahutis on kütust, ruumis, kus kütuseaurud võiksid jõuda leegini, sädemeni või kuumaallikani.
- Tuleohtu vähendamiseks ei tohi anumaid tekkinud jääkmaterjalidega jätta siseruumi.

2.5 KESKKONNAKAITSE

Keskonnakaitse peab masina kasutamisel olema oluline ja eelistatud aspekt kaitsmaks meie tsiviilse kooselu ja keskkonna huve.

- Vältige naabrite häirimist. Kasutada masinat ainult mõistlikel kellaaegadel (mitte varahommikul või hilisõhtul, kui see võiks inimesi segada).
- Järgige täpselt kohalikke jäätmekäitlusnorme pakendite, õlide, kütuse, filtrite, kahjustatud osade või mis tahes muude keskkonnaohtlike elementide kõrvaldamise kohta; neid jäätmeid ei tohi visata prügi hulka, vaid need tuleb eraldada ja viia vastavatesse kogumispunktidesse, kus hoolitsetakse materjalide ringlussevõtu eest.
- Jääkmaterjalide ümber töötlemisel järgige kohalikke nõudeid.
- Kui masin kasutusest kõrvaldatakse, ärge visake seda loodusesse, vaid viige see vastavalt kohalikele kehtivatele normidele jäätmekäitluspunkti.

3. MASINAGA TUTVUMINE

3.1 MASINA KIRJELDUS JA ETTENÄHTUD KASUTUSOTSTARVE

Masin on aiatehnika ja täpsemalt kaasaskantav elektrimootoriga akutoitega hekilõikur/äärelõikur harrastuskasutajale.

Masin koosneb peamiselt mootorist ja torusse sulgetud ülekandevõllist koos nurkülekandega, mis käitab lõikeseadet, mis on konfigureeritav erinevate tööülesannete jaoks.

Kasutajale on masina kasutamisel abiks rakmed ning kõiki juhtseadmeid saab kasutada lõikeseadmest ohutus kauguses.

3.1.1 Ettenähtud kasutus

See masin on projekteeritud ja valmistatud:

- heina ja puitumata taimkatte lõikamiseks nailonjõhvi abil, mis asub trimmeripeas;
- kõrge heina, okste, raagude ja puitunud põõsaste okste läbimõõduga kuni 2 cm lõikamiseks, kasutades metallist või plastmassist lõikekettaid;
- puitunud taimkatte ja väikeste puude lõikamiseks (ainult saeteraga, kui selle paigaldamine on lubatud);
- kasutatav ühe töötajaga.

3.1.2 Ebaõige kasutus

Mistahes muu ülalnimetatust erinev kasutus võib osutada ohtlikuks ja kahjulikuks inimestele ja/või esemetele. Ebaõige kasutuse alla käivad (näiteks, aga mitte ainult):

- masina kasutamine pühkimiseks;
- hekkide tasandamine või muud tööd, milles lõikeseadet ei kasutata maapinna kõrgusel;
- puude pügamine;
- masina kasutamine nii, et lõikeseade asub töötaja vöökohast kõrgemal;
- masina kasutamine mittetaime päritoluga materjali lõikamiseks;
- lõikeseadmete kasutamine, mis ei esine tabelis "Tehnilised andmed". Tõsiste vigastuste oht;
- masina kasutamine rohkem kui ühe inimese poolt.

TÄHTIS Masina ebaõige kasutus muudab garantii kehtetuks ja välistab igasuguse tootjapoolse vastutuse, jättes kasutaja kanda kõik kulukohustused, mis tulenevad talle endale või teistele isikutele tekitatud kahjust või vigastustest.

3.2 OHUTUSMÄRGISTUS

Masina peal on kujutatud mitmesugused sümbolid (Jn. 2). Nende ülesanne on tuletada masinaga töötajale meelde toimumisviise, mida tuleb järgida masina kasutamiseks vajaliku hoolikuse ja ettevaatusega.

Sümbolite tähendus:



ETTEVAATUST! OHT! Kui masinat ei kasutata õigesti, võib see olla ohtlik kasutajale ja teistele.



ETTEVAATUST! Enne masina kasutamist lugege kasutusjuhendit.



Antud masina kasutaja võib normaalse igapäevase pideva kasutamise puhul viibida müras, mille tase on võrdne või kõrgem, kui 85 dB (A). Kasutage kuulmiskaitsevahendeid, prille ja kaitsekiivrit.



Kandke kaitsekindaid ja -jalatseid!



EEMALEPAISKAMISE OHT!

Masina kasutamise ajal hoidke inimesed ja koduloomad vähemalt 15 m kaugusel!



Lõikeseadme maksimaalne pöörlemiskiirus.



Ärge kasutage ketassae kettaid. **Oht: Ketassae ketaste kasutamine mudelitega, millele need pole ette nähtud, seab kasutaja raskesse kehavigastuste ohtu ja isegi surmaohtu.**



ETTEVAATUST! Bensiin on kergestisüttiv aine. Enne bensiini juurde valamist laske masinal vähemalt 2 minutit jahtuda.



Ettevaatust tera tõukejõuga



ETTEVAATUST! - Hoida eemale soojadest pindadest.

TÄHTIS *Kulunud või loetamatuks muutunud kleepsildid tuleb välja vahetada. Uusi kleepsilte saab volitatud teeninduskeskusest.*

3.3 TOOTE ANDMESILT

Masina andmesildil on märgitud järgmised andmed (Jn. 1):

1. Müravõimsuse tase
2. Vastavusmäärgistus
3. Tootmisaasta / kuu
4. Masina tüüp
5. Registreerimisnumber
6. Ehitaja nimi ja aadress
7. Artiklikood

Kirjutage masina identifitseerimisandmed kaane tagaküljel olevale sildile õigesti lahtritesse.

TÄHTIS *Iga kord, kui võtate ühendust volitatud teeninduskeskusega, kasutage masina identifitseerimiseks andmeid andmesildilt.*

TÄHTIS *Vastavusdeklaratsiooni näidis asub kasutusjuhendi viimastel lehekülgedel.*

3.4 PÕHIKOMPONENDID

Masin koosneb järgmistest peamistest komponentidest, millel on järgmised funktsioonid (Jn.1):

- A. **Mootor:** käitab ülekandevõlli ja nurkülekande abil lõikeseadme.
- B. **Ülekan detector:** selles asub ülekandevõll, mis kannab liikumise üle nurkülekandele.
- C. **Nurkülekanne:** ülekandevõlli viimane osa, mis paneb lõikeseadme pöörlema.
- D. **Lõikeseade:** taimede lõikamiseks mõeldud seade
 1. **Nööripea:** nailonjõhviga lõikeseade.
 2. **3 otsaga, 4 otsaga ja 8 otsaga lõiketera:** metallkettaga lõikeseade

3. **Saetera** (kui on lubatud):
lõikehammastega saekettaga lõikeseade.

- E. **Lõikeseadme kaitse:** ohutusseade, mis takistab lõikeseadme kogutud esemete masinast eemale paiskumist.
- F. **Eesmine käepide:** poolringikujulise käepideme abil juhitakse masinat ning sellele on paigutatud jalakaitse.
- G. **Tagumine käepide:** masina juhtimiseks, sellel asuvad lülitid käivitamiseks/ väljalülitamiseks/kiirendamiseks.

- H. Jalakaitse:** ohutuskaitse, mis takistab soovimatut jala vastu lõikeseadet minekut.
- I. Juhtraud:** U-kujuline käepide, mis on paigaldatud asümmeetriliselt ja risti varrega; selle abil juhitakse masinat ja selle paremal osal on käivitamise/väljalülitamise/kiirendamise lülid.
- J. Ühenduskoht (rakmete):** Selle abil kinnitatakse masina külge rakmed.
- K. Rakmed:** rihmadest koosnev riideese, mis pannakse selga, et aidata hoida masina kaalu töö ajal.
1. ühe rihmaga
 2. kahe rihmaga
- L. Terakaitse** (masina teisaldamise ja transpordi jaoks): kaitseb soovimatut lõikeseadmega kokkupuute vastu, mis võiks muidu põhjustada tõsiseid vigastusi.

4. KOKKUMONTEERIMINE

TÄHTIS *Nõutud ohutusnormid leiab 2. ptk. Järgige hoolikalt neid nõudeid, et mitte sattuda tõsisesse ohtu.*

Ladustamis- ja transpordipõhjustel on mõningad masina komponendid tehases jäetud monteermata ning need tuleb masina külge monteerida pärast pakendi eemaldamist järgides järgnevat instruksioone.

! *Lahtipakkimine ja kokkumonteerimine lõpuleviimine peavad toimuma tasasel ja kindlal pinnal, piisavalt peab olema ruumi masina ja pakendite liigutamiseks, kasutada alati sobivaid tööriistu. Masinat ei tohi kasutada enne peatükis "MONTEERIMINE" toodud juhiste lõpule viimist.*

4.1 MONTEERITAVAD KOMPONENDID

Monteerimisel kasutatavad komponendid on kaasa pakitud.

4.1.1 Lahtipakkimine

1. Avage pakend ettevaatlikult, et komponente mitte kaotada
2. Tutvuge karbis oleva dokumentatsiooniga, sealhulgas juhendiga.
3. Võtke kõik pealemonteermata komponendid kastist välja.
4. Võtke karbist hekilõukur.
5. Kõrvaldage kast ja pakendid vastavalt kohalikele eeskirjadele.

4.2 KÄEPIDEMETE PAIGALDAMINE

4.2.1 Eesmise käepideme paigaldamine

1. Klambri paigaldamiseks (Jn. 3.A), sisestage tihvt (Jn. 3.A.1) ühte ülekan detectorus olevasse avasse.
2. Monteerige peale säärekaitsetõkkega varustatud eesmine käepide (Jn. 3.B) kruvidega (Jn. 3.C), pöörates tähelepanu, et mõlemad vibratsioonikaitsetihendid jääksid õigesti asendisse (Jn.3.D)
3. Keerake kinni kruvid (Jn. 3.C).

4.2.2 Juhtraua paigaldamine

1. Keerake keskmine nupp lahti (Jn. 4.A) ja eemaldage klamber (Jn. 4.B).
2. Lükake juhtraud sisse (Jn. 4.C), jälgides, et juhtseadmed asuksid paremal.
3. Pöörake juhtraud kõige mugavasse tööasendisse, ja sulgege klambri (Jn. 4.B) ja nupuga (Jn. 4.A).
4. Haakige juhtseadmete kest (Jn. 4.D) juhtmehoidja külge (Jn. 4.E).

MÄRKUS *Kui lõdvendate nuppu (Jn. 4.A) siis saab juhtrauda keerata, mis teeb seadme ladustamise ajaks väiksemaks.*

4.3 LÕIKESEADME JA KAITSE VALIMINE

! *Iga lõikeseade peab olema varustatud spetsiaalse kaitsmega, nagu on näidatud tabelis Tehnilised andmed.*

Vastavalt tööle valige lõikeseade, järgides järgmisi juhiseid:

- **Trimmeripea on mõeldud** kõrge rohu ja puitumata taimestiku eemaldamiseks piirdeaedade, müüride, vundamentide, kõnniteede äärest, puude ümber jne. või aias niitmiseks.
- **3-, 4- ja 8-harulised lõiketerad** on mõeldud väikeste kuni 2-sentimeetrilise läbimõõduga põõsaste ja okste lõikamiseks.
- **saetera (kui on lubatud)** on mõeldud puitunud taimkatte ja väikeste puude lõikamiseks.

TÄHTIS *Iga kord, kui vahetate lõikeseadet, monteerige kõik seadme osad lahti.*

4.4 LÕIKESEADME KAITSE PAIGALDAMINE

Kandke kaitsekindaid.

4.4.1 Lõikeseadme kaitsme paigaldamine (trimmeripea, 3-, 4- ja 8-haruline lõiketera)

TÄHTIS Selle kaitsme kasutamise ajal peab ülekanetoru plaat olema paigaldatud (Jn. 5.B, jn 5.E).

1. Keerake kruvid lahti (Jn. 5.A).
2. Asetage kaitse paigale (Jn. 5.C) kohakuti plaadikesega (Jn. 5.B) ülekanetorul (Jn. 5.D).
3. Kinnitage kaitse (Jn. 5.C) ja keerake kinni kruvid (Jn. 5.A).

MÄRKUS Lõikeseadme kaitsme peal (Jn. 1.E) on järgmine sümbol:

 See näitab lõikeseadme pöörlemise suunda.

4.4.2 Lõikeseadme kaitse paigaldamine (saeterale, kui see on lubatud)

 **Seda kaitset ei tohi kasutada koos teiste lõikeseadmetega.**

1. Eemaldage kaitsed, mida kasutatakse teiste lõikeseadmetega.
2. Asetage kaitse paigale (Jn. 6.B) kohakuti ülekanete avadega (Jn. 6.A).
3. Kinnitage kaitse (Jn. 6.B) ja keerake kruvid lõpuni kinni (Jn. 6.C).

4.5 LÕIKESEADME PEALE/ MAHA MONTEERIMINE

Kandke kaitsekindaid.

4.5.1 Trimmeripea paigaldamine

- 1.a Tüüp I:** Vahepuksiga (Jn. 7.A.1), mis tuleb õigesti sisestada võllile, monteeri sisemine vaherõngas (Jn. 7.A) ja välimine rõngas (Jn. 7.D) näidatud suunas, veendudes, et sooned haakuvad täielikult nurkülekande soontega (Jn. 7.B).

- 1.b Tüüp II:** Vahepuksiga (Jn. 8.A.1), mis tuleb õigesti sisestada võllile, monteeri sisemine vaherõngas (Jn. 8.A) näidatud suunas, veendudes, et sooned haakuvad täielikult nurkülekande soontega (Jn. 8.B).
2. Sisestage kaasas olev võti (Jn. 7.C, jn 8.C) spetsiaalsesse auku sisemises vaherõngas (Jn. 7.A, jn 8.A) ja keerake vaherõngast käega, surudes võtit (Jn. 7.C, jn 8.C), nii et see läheb nurkülekandel asuvasse auku (Jn. 7.B, jn 8.B), blokeerides pöörlemise.
 3. Monteeri trimmeripea külge (Jn. 7.H, Jn. 8.H), kruvides seda vastupäeva.
 4. Võtke võti välja (Jn. 7.C, Jn. 8.C), et taastada pöörlemine.
- Lõikeseadme kaitse kohendamine:
5. Monteeri lisakaitse külge (Jn. 7.E, Jn. 8.E), sisestades haagid vastavatesse pesadesse lõikeseadme kaitsmes (Jn. 7.F, Jn. 8.F) ja vajutades, kuni kostab lukustusklõps; seejärel kinnitage see kruvidega (Jn. 7.G, Jn. 8.G).

TÄHTIS Trimmeripea kasutamisel peab alati paigaldama lisakaitse (Jn. 7.E, jn 8.E), millel on jõhvinuga (Jn. 25.A).

4.5.2 Trimmeripea eemaldamine

1. Sisestage kaasas olev võti (Jn. 7.C, Jn. 8.C) spetsiaalsesse auku sisemises vaherõngas (Jn. 7.A, Jn. 8.A) ja keerake vaherõngast käega, surudes võtit (Jn. 7.C, Jn. 8.C) nii et see läheb nurkülekandel asuvasse auku (Jn. 7.B, Jn. 8.B), blokeerides pöörlemise.
2. Eemaldage trimmeripea (Jn. 7.H, Jn. 8.H), kruvides seda lahti päripäeva suunas, pöörates tähelepanu, et vahepuks välja ei libiseks (Jn. 7.A.1, Jn. 8.A.1) võlli seest.

4.5.3 3-, 4- ja 8-harulise lõiketera ja saeketta (kui on lubatud) paigaldamine

Terakaitse paigaldamine.

1. Vahepuksiga (Jn. 9.A.1, Jn. 10.A.1) mis tuleb õigesti sisestada võllile, monteeri sisemine vaherõngas (Jn. 9.A, Jn. 10.A) näidatud suunas, veendudes, et sooned haakuvad täielikult nurkülekande soontega (Jn. 9.B, Jn. 10.B).
2. Monteeri lõiketera (Jn. 9.C, Jn. 10.C) ja väline vaherõngas (Jn. 9.D, Jn. 10.D), nii et lame osa on pööratud lõiketera poole.
3. Sisestage kaasas olev võti (Jn. 9.E, Jn. 10.E) spetsiaalsesse auku, pange lõiketera käega

- pöörlema (Jn. 9.C, Jn. 10.C) ja keerake võtmega kinni (Jn. 9.E, Jn. 10.E) nii et see läheb nurkülekandel asuvasse auku (Jn. 9.B, Jn. 10.B), blokeerides pöörlemise.
- Monteerige peale kauss (Jn. 9.F, Jn. 10.F) ja keerake mutter kinni (Jn. 9.G, Jn. 10.G), keerates vastupäeva suunas lõpuni kinni (25 Nm).
 - Eemaldage võti (Jn. 9.E, Jn. 10.E) et taastada pöörlemine.
- Lõikeseadme kaitse kohendamine:
- Eemaldage lisakaitse (Jn. 9.H - kui on varem peale monteeritud), keerates kruvi lahti (Jn. 9.J) ja haakige lõiketera kaitsmesse kinni haagitud haigid lahti (Jn. 9.I).

4.5.4 3-, 4- ja 8-harulise lõiketera ja saeketta (kui on lubatud) lahti monteerimine

Terakaitse paigaldamine.

- Sisestage kaasas olev võti (Jn. 9.E, Jn. 10.E) spetsiaalsesse auku, pange lõiketera käega pöörlema (Jn. 9.C, Jn. 10.C) ja keerake võtmega kinni (Jn. 9.E, Jn. 10.E) nii et see läheb nurkülekandel asuvasse auku (Jn. 9.B, Jn. 10.B), blokeerides pöörlemise.
- Keerake mutter lahti (Jn. 9.G, Jn. 10.G) päripäeva ja eemaldage kauss (Jn. 9.F, Jn. 10.F).
- Tõmmake väline vaherõngas pealt ära (Jn. 9.D, Jn. 10.D), seejärel eemaldage lõiketera (Jn. 9.C, Jn. 10.C) ja sisemine vaherõngas (Jn. 9.A, Jn. 10.A), pöörates tähelepanu, et vahepuks välja ei libiseks (Jn. 9.A.1, Jn. 10.A.1) võlli pealt.

4.6 ÜLEKANDETORU MONTEERIMINE (ERALDATAVA VARDAGA MUDELITEL)

- Võtke lukustusnupp välja (Jn. 11.A) ja suruge varre alumine ots (Jn. 11.B) lõpuni sisse, kuni lukustusnupp lukustub paika (Jn. 11.A) augus (Jn. 11.C) varre peal. Sisestamist lihtsustab, kui alumist osa veidi keerata (Jn. 11.B) mõlemas suunas; täielikku sisselükkamist näitab see, nupp (Jn. 11.A) on täielikult sisse lükatud.
- Pärast lõplikku sisestamist keerake nupp lõpuni kinni (Jn. 11.D).

5. JUHTSEADMED

5.1 MOOTORI KÄIVITUSLÜLITI

Mootori seiskamiseks ja käivitamiseks. Lülitil on kaks asendit (Jn. 12.A):



STOP - mootor on väljas, seda ei saa käivitada.



START - mootorit saab käivitada ja hoida töös.

5.2 GAASITRIKKEL

Muudab lõikeseadme töökiirust.

Gaasitrikile vajutamine (Jn. 12.B) tuleb alla vajutada koos gaasitrikli lukuga (Jn. 12.C).

Õige töökiiruse saamiseks lükake gaasitrikkel (Jn. 12.B) põhja.

5.3 GAASITRIKLI LUKK

Gaasikangi turvalukk (Jn. 12.C) teeb võimalikuks gaasitrikile vajutamise (Jn. 12.B).

5.4 KÄEPIDE MANUAALSEKS KÄIVITAMISEKS

Mootori manuaalseks käivitamiseks (Jn. 12.D).

5.5 SURVEKLAPP (CHOKE) (KUI ON OLEMAS)

Kasutatakse mootori külmstartiks. Surveklapil on kaks asendit (Jn. 12.E):



Asend A - Surveklapp on väljas (tavalise kasutamise ajal ja sooja mootori käivitamisel).



Asend B - Surveklapp on sees (külmstartiks).

5.6 KÜLMSTARDI MEMBRAANPUMP (PRIMER)



Kummist nupu vajutamisega pumbatakse kütust karburaatorisse, lihtsustades sedasi mootori starti (Jn. 12.F).

6. MASINA KASUTAMINE

TÄHTIS Nõutud ohutusnormid leiab 2. ptk. Järgige hoolikalt neid nõudeid, et mitte sattuda tõsisesse ohu.

TÄHTIS Masin tarnitakse ilma kütusetä.

6.1 EELTÖÖD

Enne masina kasutamist:

1. seadke masin hästi toestatult ja horisontaalses asendis maapinnale;
2. valige lõikeseade vastavalt tööle (vt lõiku 4.3);
3. tankige kütust. Kütuse tankimise ja ettevaatusabinõude kohta (vt p 7.2 ja lõik 7.3);
4. kandke nõutud rakmeid (vt lõik 6.1.1).

6.1.1 Rakmete kasutamine

Rihmad reguleeritakse töötaja pikkuse ja kogukuse järgi.

Kasutage alati masina kaalule sobivaid rakmeid.

- masinatega kaaluga kuni 7,5 kg võib kasutada ühe või kahe rihmaga mudelid.
- masinatel kaaluga rohkem kui 7,5 kg, tuleb kasutada ainult topelrihmaga mudelid.

• Ühe rihmaga mudelid

Rakmed tuleb selga panna enne masina kinnitamist ühenduse külge.

Rihm (Jn. 13.A) läheb üle vasaku õla parema puusa poole.

Rihm peab olema kantud nii, et:

- tugi (Jn. 13.A.1), masina külge haakimise karabiinhaak (Jn. 13.A.2) ja kiirühendus (Jn. 13.A.3) asuksid paremal poolel.

• Kahe rihmaga mudelid

Rakmed tuleb selga panna enne masina kinnitamist ühenduse külge.

Rihma (Jn. 13.B) tuleb kanda nii, et:

- tugi (Jn. 13.B.1), masina külge haakimise karabiinhaak (Jn. 13.B.2), ja kiirühendus (Jn. 13.B.3) asuksid paremal poolel.
- kiirühendus ees (Jn. 13.B.3);
- rihmade ristumine jääb kasutaja seljale (Jn. 13.B.4);
- pandlad korralikult kinni (Jn. 13.B.5).

Rihmade pingutus peab jätma koormuse ühtlaselt õlgadele.

6.2 OHUTUSKONTROLL

Sooritada tuleb alloletatud ohutuskontrollid ja kontrollida, et tulemused vastaksid tabelis näidatule.

 **Tehke alati enne kasutamist ohutuskontrollid.**

6.2.1 Üldkontroll

Objekt	Tulemus
Käepidemed (Jn. 1.F, jn 1.G, jn 1.I)	Puhtad, kuivad, korralikult ja stabiilselt kinnitatud masina külge.
Lõikeseadme kaitse. (Jn. 1.E)	Peab vastama lõikeviisile, olema korralikult ja kindlalt masina külge kinnitatud, ei tohi olla kulunud ega kahjustatud.
Rakmete ühenduskoht (Jn. 1.J)	Õiges asendis
Kiirühendus (jn 13.A.3, jn 13.B.3)	Töökorras Peab olema võimalik masinast ohuolukorras kiiresti vabaneda.
Masina ja lõikeseadme kruvid.	Korralikult kinni (mitte lödvad)
Lõikeseade (Jn. 1.D.1, Jn. 1.D.2, Jn. 1.D.3, Jn. 1.D.4, Jn. 1.D.5, Jn. 1.D.6)	Kahjustamata, mitte kulunud.
Metalltera (kui paigaldatud) (jn 1.D.2, jn 1.D.3, Jn. 1.D.4, Jn. 1.D.5, Jn. 1.D.6)	Korralikult teritatud
Õhufilter (Jn. 23.C)	Puhas
Elektrijuhtmed ja kүүnla juhe	Terved, ei tohi tekitada sädemeid
Kүүnla piip (Jn. 12.G)	Terve ja korralikult kүүnla peal.

6.2.2 Masina töötamise test

Tegevus	Tulemus
Käivitage masin (lõik 6.3)	Lõikeseade (Jn. 1.D.1, jn 1.D.2, jn 1.D.3, Jn. 1.D.4, Jn. 1.D.5, Jn. 1.D.6) mootori miinimumpöörrel liikuda ei tohi.
Vajutage samal ajal gaasitrikli (Jn. 12.B) ja gaasitrikli lukk lahti (Jn. 12.C).	Nupud peavad liikuma vabalt, mitte jõuga.

Tegevus	Tulemus
Laske gaasitrikkel lahti (Jn. 12.B) ja gaasitrikli lukk lahti (Jn. 12.C)	Nupud peavad naasma ise ja kiirelt endisesse asendisse ning mootor peab jääma tühikäigule.
Vajutage gaasitrikli (Jn. 12.B)	Gaasitrikkel on lukus (Jn. 12.B).
Vajutage mootori käivituslülitit (Jn. 12.A)	Mootori lüliti peab asendite vahel liikuma kergelt.

⚠ Kui mõni tulemustest ei vasta järgmistes tabelites märgitud tulemustele, siis ei ole võimalik masinat kasutada! Masin tuleb sel juhul saata teeninduskeskusesse kontrolli ja parandusse.

6.3 KÄIVITAMINE

Enne mootori käivitamist:

1. Seadke masin maapinnal kindlasse asendisse;
2. eemaldage löikemehhanismi kaitse (Jn. 1.L) (kui on peale pandud);
3. Vaadake, et löiketera (Jn. 1.D.2, jn 1.D.3, Jn. 1.D.4, Jn. 1.D.5, Jn. 1.D.6) (kui on paigaldatud) ei puudutaks maapinda ega teisi esemeid.

6.3.1 Külmostart

⚠ „Külmostardi“ all mõeldakse käivitamist, mis tehakse vähemalt 5 minutit pärast mootori seiskumist või kütuse juurdevalamist.

TÄHTIS Ärge toetuge käivitamise ajal käe või põlvega ülekandeturule, sest see võib väänduda.

TÄHTIS Katkiminemise vältimiseks ärge tõmmake trossi kogu tema pikkuses, ärge hõõruge seda vastu trossiaugu äärt, ja laske nupp lahti aeglaselt, vältimaks selle kontrollimatut sisenemist.

1. Vajutage lüliti (Jn. 12.A) "I"-asendisse.
2. Lülitage klapp asendisse B (Jn. 12.E).
3. Vajutage etteande nuppu (Jn. 12.F) kümme korda, et hõlbustada karburaatori käivitumist. Vajutamisel peab sõrm katma ava.
4. Hoidke masinat kindlalt maapinnal, üks käsi käepidemel, et käivitamise ajal mitte kontrolli kaotada (Jn. 14).
5. Tõmmata aeglaselt käivitusnuppu 10 - 15 cm, kuni on tunda teatud vastupanu ja seejärel tõmmata järsult mõned korrad, kuni on kuulda esimesi käivitushääli.

6. Lülitage klapp asendisse A (Jn. 12.E).
7. Tõmmata uuesti käivitusnuppu, kuni saavutatakse mootori regulaarne käivitumine.
8. Vajutage korraks gaasitrikli (Jn. 12.B) ja viige mootor miinimumpööretele.
9. Enne masina kasutamist laske mootoril miinimumpöõretel 1 minut töötada.

TÄHTIS Kui käivitustrossi nuppu tõmmata korduvalt, võib see mootori täis tõmmata ja muuta käivitamise raskeks. Mootori üleujutamise korral (vt lõiku 14).

6.3.2 Soestart

Soestardi (kohe pärast mootori seiskumist) puhul järgida punkte 1 - 2 - 3 - 4 - 6 - 7 eelmisest protseduurist.

6.4 TÖÖTAMINE

MÄRKUS Enne esmakordset niitmist on soovitatav masinat tundma õppida ning omandada löikamistehnika proovides rakmed õigesti peale panna, masinat kindlalt käes hoida ja tööliigutusi teha.

Masina kasutamise ajal tehke alati nii:

- masin ühendage vaid korralikult selga pandud rakmete külge (vt lõik 6.1.1);
- hoidke masinat alati tugevalt kahe käega, mootor peab jääma kehast paremale ning löikemehhanism vöökohast allapoole.

6.4.1 Töövõtted

6.4.1.a Trimmeripea

⚠ Kasutada AINULT nailonnõõri. Metallist, plastikkattega metallist ja/või trimmeripeale mittesobivad jõhvid võivad põhjustada tõsiseid haavu ja vigastusi.

⚠ Masinat ei tohi kasutada pühkimiseks, trimmeripead kallutades. Mootori jõud võib paista esemeid ja väikesi kiviseid 15 meetrini või kaugemale, tekitades kahjustusi või põhjustades inimestele vigastusi.

a. Liikudes löikamine (Niitmine)

Kõndige tavapärase sammuga, liigutage seadet kaares nagu vikatit ilma, et kallutaksite töö ajal trimmeripead (Jn. 15).

Kõigepealt proovida lõigata soovitud kõrgusel väikesel maa-alal, et pärast

saavutada ühtlane kõrgus trimmeripead maapinnast konstantsel kõrgusel hoides. Raskema niitmise jaoks võib trimmeripea kallutada vasakule 30-kraadise nurga alla.

⚠ Töövõte ei ole lubatud, kui selle käigus võib tekkida paiskuvate esemete oht, mis võiks kahjustada esemeid või vigastada inimesi.

b. Täppisniitmine

Hoidke masinat kergelt kaldus nii, et trimmeripea alumine serv ei puutuks vastu maad ning löikejoon jõuaks soovitud kohta, löikeseade peab jääma töötajast eemale.

c. Lõikamine piirdeaedade / vundamentide ääres

Lähendada trimmeripea aeglaselt piirdeaedadele, postidele, kividele, müüridele jne. ilma neile suure hooga vastu minemata (Jn. 16).

Kui nõör põrkub vastu tugevat takistust, võib see katki minna või kuluda; kui aga jääb aeda kinni, võib äkiliselt rebeneda. Igal juhul võib kõnniteede, vundamentide, müüride jne. ümber lõikamine põhjustada tavalisest suuremat jõhvi kulumist.

d. Puude ümber niitmine

Liikuda ümber puu vasakult paremale tüvele aeglaselt lähenedes, nii et jõhv ei põrkaks vastu puud ja hoides trimmeripead kergelt ettepoole kaldus (Jn. 17). Arvestage, et nailonnõör võib vikseid põõsaid rebestada või kahjustada ja et nailonnööri kokkupuude pehmekeoreliste põõsaste või puude tüvedega võib taime tõsiselt kahjustada.

6.4.1.b 3 otsaga tera

Alustage lõikamist taimede kohalt, langetage lõiketera järk-järgult nii, et see lõikaks oksad väikesteks tükkideks (Jn. 18).

6.4.1.c Saetera (kui on võimalik)

⚠ Kui saetera kasutamine on lubatud, siis tuleb selle paigaldamisel paigaldada alati ka lisakaitse (ptk 4.4.2) Tera peab olema alati hästi teritatud, et vähendada tagasilöögi ohtu.

⚠ Väikeste puude lõikamisel tehke alati kindlaks puu langemise suund, pidage silmas ka tuule suunda.

Väikeste puude paremaks langetamiseks on soovitatav teha lõikeliigutus kiirelt oksa või tüve suunas, hoides mootorit maksimumpööretel. Vältige sae parema külje kasutamist, pöörlemissuuna tõttu on seal tagasilöögi ja välja suremise oht suurem (Jn. 19).

6.4.2 Jõhvi pikkuse reguleerimine töö ajal

Masina trimmeripea laseb jõhvi pool-automaatselt välja.

Jõhvi pikkust reguleeritakse:

- kui jõhv kulub ja muutub lühemaks;
- kui tuvastatakse mootori tavapärastest suurem töötamiskiirus;
- kui märgatakse niitmise efektiivsuse vähenemist.

Jõhvi trimmeripeast välja laskmiseks:

- lüüa trimmeripea vastu maad (Jn. 20) hoides samaaegselt gaasitrikliit põhjas;
- jõhv tuleb automaatselt peast välja ja jõhvilõikur (Jn. 26.A) lõigake liigne pikkus ära.

6.5 SOOVIKUSED KASUTUSEKS

Kasutamise ajal on kohane masina ümber kerinud rohi aeg-ajalt eemaldada, et vältida mootori ülekuumenemist (Jn. 1.A) lõikeseadme kaitsme alla kogunenud rohu tõttu (Jn. 1.E).

Toimige allkirjeldatud viisil:

- Peatage masin (p 6.6);
- ühendage süüteküünlala piip lahti (ptk 8.3);
- pange töökindad kätte;
- eemaldage kruvikeerajaga kinnijäänud taimed, et mootor saaks jahtuda.

MÄRKUS Masina esimese 6-8 töötunnini jooksul vältida mootori kasutamist maksimumpööretel.

6.6 SEISKAMINE

Masina seiskamiseks:

- laske lahti gaasitrikkel (Jn. 12.B) lahti ja laske mootoril paar sekundit tühikäigul käia;
- vajutage lüliti (Jn. 12.A) asendisse „O“;
- oodake lõikeseadme seiskumist.

⚠ Pärast gaasi miinimumini viimist kulub terade peatumiseni mitu sekundit.

TÄHTIS Ühelt tööalalt teise liikumise ajaks peab masina alati seiskama..

⚠ Mootor võib vahetult pärast seiskumist olla väga kuum. Mitte puutuda. Põletusohu.

6.7 PÄRAST KASUTAMIST

- Kui lõikeseade on seiskunud, siis paigaldage terakaitse.

- Enne, kui paigutada masin mistahes ruumi, lasta mootoril maha jahtuda.
- Puhastage masin (p 7.4).
- Kontrollige, et osad ei oleks lahti tulnud või kahjustada saanud. Vajadusel asendage kahjustatud osad ja keerake kinni lödvenenud kruvid ja poldid.

TÄHTIS Peatage masin (p 6.6), ja kui jätate masina järelevalveta, paigaldage terakaitse.

7. TAVAHOOLDUS

7.1 ÜLDINE

TÄHTIS Nõutud ohutusnormid leiab 2. ptk. Järgige hoolikalt neid nõudeid, et mitte sattuda tõsisesse ohtu.

 **Enne mistahes hooldustööd:**

- **jätke masin seisma;**
- **tõmmake süüteküünlala piip lahti (ptk 8.3);**
- **kui tera on seisma jäänud, siis paigaldage terakaitse (väljaarvatud tera ennast puudutavate tööde puhul);**
- **enne masin siseruumidesse jätmist, peab laskma mootoril maha jahtuda;**
- **kandke sobivaid riideid, töökindaid ja kaitseprille**
- **lugege juhiseid;**

- Hooldustööde sagedust ja tüüpi on kokkuvõtlikult kirjeldatud "Hooldustabelis" (vt ptk 13.) Tabeli eesmärk on aidata teid masina töökindluse ja ohutuse säilitamisel. Seal on kirjas peamised tööd ja nende teostamise sagedus. Tehke vastavad toimingud esimesena saabuval tähtajal.
- Mitteoriginaalvaruosade ja -tarvikute võib mõjutada negatiivselt masina tööd ja ohutust. Tootja keeldub igasugusest vastutusest kahju või vigastuste eest, mis on tingitud mitteoriginaalvaruosade ja -tarvikute kasutamisest.
- Originaalvaruosi saab volitatud teeninduskeskustest ja edasimüüjatelt.

TÄHTIS Kõik hooldus- ja reguleerimistööd, mida ei ole käesolevas juhendis kirjeldatud, tuleb lasta teha edasimüüjal või spetsiaalses teeninduskeskuses.

7.2 KÜTUSED JA MÄÄRDEAINED

Masinal on neljatakiline mootor, mille bensiinile EI OLE vaja mingit õli lisada.

TÄHTIS Bensiinile õli lisamine kahjustab mootorit ja muudab garantii kehtetuks.

TÄHTIS Kasutada ainult kõrgekvaliteedilisi kütuseid ja õlisid, et hoida masina mehaanilised osad töökorras ja tagada nende pikk tööiga.

7.2.1 Nõuded bensiinile

Kasutada ainult pliivaba bensiini (roheline bensiin) oktaaniarvuga mitte alla 90 N.O.

TÄHTIS Roheline bensiin tekitab anumad sadet, kui seda hoida kauem kui 2 kuud. Kasutada alati värsket bensiini!

7.2.2 Nõuded õile

Kasutage ainult parima kvaliteediga õli, mis on spetsiaalselt ette nähtud neljatakiliste mootorite jaoks, tugevate detergenti omadustega klassi SF-SG õli viskoosusega SAE 10W30.

TÄHTIS Muude kui detergenti omadustega, sobimatu või ettenähtust teistsuguste omadustega õli kasutamine kahjustab mootorit ja muudab garantii kehtetuks.

Teie edasimüüja juures on saadaval seda tüüpi mootori jaoks välja töötatud õlid, mis tagavad mootori kindla kaitse ja pikaajalise tõhususe.

7.3 KÜTUSE TANKIMINE

Enne tankimist:

1. Pange masin tasapinnal kindlasse asendisse nii, et mahuti kork oleks üleval (Jn. 12.G).

MÄRKUS Paagi korgil (Jn. 11.G) on sümbol:



Paak

2. Puhastada paagi kork ja seda ümbritsev piirkond vältimaks sodi sattumist paaki tankimise ajal.
3. Avada ettevaatlikult paagi kork, et rõhk järk-järgult välja lasta.
4. Tankimiseks kasutada lehrtrit, vältida paagi ääreni täitmist.

7.4 ÕLI JUURDELISAMINE

TÄHTIS Ärge käivitage mootorit ega ärge kasutage masinat, kui õlitase ei ole piisav.

Õlitase kontrollimiseks:

1. Pange masin tasapinnal kindlasse asendisse nii, et mahuti kork oleks üleval (Jn. 21).
2. Keerake paagi kork lahti ja kontrollige, et õlitase ulatuks täitekorgi traadini.

7.5 MASINA JA MOOTORI PUHASTAMINE

Puhastage masinat alati pärast kasutamist. Tuleoahu vähendamiseks:

- tuleb masin ja eriti mootor hoida puhtana rohuääkidest, lehtedest või liigsest määrderasvast.
- puhastage silindri tiivakesi sageli surveõhuga ja eemaldage summuti piirkonnast oksaraod, lehed ja muud jäägid.

Vältimaks mootori ülekuumenemist ja kahjustumist, tuleb jahutusõhu restid hoida alati puhtana ning vabana saepurust ja jääkidest.

7.6 LUKUSTUSMUTRID- JA KRUIVID

- Mutrid ja kruvid peavad olema alati korralikult kinni, et tagada masina ohutu tööseisukord.
- Kontrollige regulaarselt, kas käepidemed on korralikult kinni.

8. ERAKORRALINE HOOLDUS

8.1 NURKÜLEKANDE MÄÄRIMINE

Määrige liitumipõhise määrderasvaga. Eemaldage kruvi (Jn. 22.A) ja lisage määrderasva, keerake võlli käsitsi kuni määrderasva hakkab välja tulema, keerake kruvi tagasi (Jn. 22.A).

8.2 ÕHUFILTRI PUHASTAMINE

TÄHTIS *Õhufiltri puhastamine on masina hea töötamise ja kestmise jaoks oluline. Filtrit või katkise filtriga töötamine on keelatud, sest see võib põhjustada mootorile pöördumatuid kahjustusi.*

Filtri puhastamiseks:

Tüüp I

1. Vajutage lapatsit (Jn. 23.A) ja eemaldage kaas (Jn. 23.B) ja seejärel eemaldage filterelement (Jn. 23.C).
2. Peske filterelementi (Jn. 23.C) vee ja seebiga. Kasutada ei tohi bensiini või muid lahusteid.
3. Lasta filtril õhu käes kuivada.
4. Monteerige filterelement uuesti peale (Jn. 23.C) ja kaas peale (Jn. 23.B).

Tüüp II

1. Keerake kruvi lahti (Jn. 23.D), eemaldage kaas (Jn. 23.A) ja eemaldage filterelement (Jn. 23.C);
2. Peske filterelement läbi (Jn. 23.C) vee ja seebiga. Kasutada ei tohi bensiini või muid lahusteid.
3. Lasta filtril õhu käes kuivada.
4. Monteerige filterelement uuesti peale (Jn. 23.C) ja kaas peale (Jn. 23.B), keerates kruvid uuesti kinni (Jn. 23.D).

8.3 SÜÜTEKÜÜNAL

Küünla maha monteerimiseks ja puhastamiseks:

1. Lõdvendage kruvi (Jn. 24.A) ja eemaldage kaas (Jn. 24.B).
2. Ühendage piip lahti (Jn. 24.C) ja monteerige küünal maha.
3. Puhastage küünalt, eemaldades metallharjaga võimaliku mustuse (Jn. 24.D). Kontrollige ja taastage elektrodide vaheline õige distants (Jn. 24.E).
4. Monteerige küünal peale tagasi, keerates selle lõpuni kinni kaasasoleva võtmega (Jn. 24.B), keerates kruvid uuesti kinni (Jn. 24.A).

Küünal tuleb välja vahetada teise samasuguse vastu, kui elektrodid on läbi põlenud või isolatsioon on kahjustunud.

8.4 LÕIKESEADME HOOLDUS

Tööde ajal lõikeseadmega pöörata tähelepanu, sest lõikeseade võib liikuda isegi siis, kui küünla juhe on lahti ühendatud.

Antud masinal tuleb kasutada lõikeseadmeid, mis kannavad Tehniliste andmete tabelis näidatud koodi.

Arvestades tootearendust, on võimalik, et "Tehniliste andmete" tabelis märgitud lõikeseadmed on aja jooksul välja vahetatud uute seadmete poolt, millel on sarnased omadused, mis tagavad kasutuse ja tööohutuse.

 **Lõikeseadet ei tohi puudutada enne, kui küünla juhe ei ole lahti ühendatud ja lõikeseade ei ole täielikult peatunud.**

 **Kandke kaitsekindaid.**

8.4.1 Tera teritamine/tasakaalustamine

 **Ohutuskaalutlustel on soovitatav, et teritamist ja tasakaalustamist**

teostatakse spetsialiseeritud keskuses, kus on vajalikud oskused ja sobivaimad vahendid töö teostamiseks, ilma et riskitakse tera kahjustada ja et selle kasutamise oleks ohtlik.

3 otsaga tera on kasutatav mõlemalt poolelt. Kui üks otsa serv on kulunud, saab tera teist pidi pöörata ja kasutada otste teist serva. Kui mõlemad pooled on nürid, siis tuleb teritada.

8.4.2 Lõiketerade vahetamine

⚠ Tera ei tohi kunagi parandada, vaid see tuleb välja vahetada niipea, kui ilmnevad purunemismärgid või seda ei saa enam teritada.

Vahetamise kohta lugege lõik 4.5.3 ja lõik 4.5.4.

8.4.3 Jõhvi vahetamine trimmeripeas

Järgida näidatud järjestust (Jn. 25).

8.5 JÕHVILÕIKURI TERA TERITAMINE

1. Eemaldage nõörinuga (Jn. 26.A) kaitse küljest (Jn. 26.B), keerake lahti kruvid (Jn. 26.C).
2. Kinnitage nõörinuga (Jn. 26.A) klambrisse ja teritage lameda viiliga, säilitage algne lõikenurk.
3. Kinnitage nõörinuga (Jn. 26.A) kaitse külge (Jn. 26.B).

8.6 TÜHIKÄIGU REGULEERIMINE

⚠ Kui lõikeseade mootori tühikäigul liigub, tuleb ühendust võtta teie edasimüüjaga mootori õigeks reguleerimiseks.

8.7 KARBURAATOR

Karburaator on tehase poolt häälestatud optimaalsele võimsusele igas kasutusolukorras minimaalse heitgaaside väljalaskega vastavalt kehtivatele normidele.

Hälbade tulemuste korral pöörduge edasimüüja poole, et kontrollida karburaatorit ja mootorit.

9. HOIUSTAMINE

TÄHTIS Kohustuslikke ohutusnõudeid, mida tuleb masina ladustamisel järgida, on

kirjeldatud lõigus 2,4. Järgige hoolikalt neid nõudeid, et mitte sattuda tõsisesse ohtu.

Kui on ette näha pikemat tööpauusi kui 2-3 kuud, tuleb teha mõned tööd, mis aitavad ära hoida raskusi taas tööle asumisel ja vältida tõsiseid mootorikahjustusi.

Enne masina ära panemist:

1. Tühjendada kütuse paak vabas õhus ja külma mootoriga.
2. Käivitada mootor ja lasta töötada tühikäigul seiskumiseni, et kasutada ära kogu karburaatorisse jäänud kütus.
3. Laske mootoril jahtuda.
4. Eemaldage süüteküünla piip (ptk 8.3).
5. Puhastage masin korralikult.
6. Kontrollige, et masinal ei oleks kahjustusi. Vajadusel võtke ühendust volitatud teeninduskeskusega.
7. Ladustage masin:
 - kuivas keskkonnas
 - kaitstuna ilmastikutingimuste eest
 - terakaitse peab olema korralikult peal.
 - lastele kättesaamatus kohas.
 - Kontrollige, kas olete eemaldanud kõik võtmed ja hooldusel kasutatud tööriistad.

Masina taaskäivitamisel valmistada masin ette nagu kirjeldatud peatükis "6. Masina kasutamine".

10. TEISALDAMINE JA TRANSPORT

Masina teisaldamise või transpordi ajaks:

- Jätke masin seisma.
- Võtke küünla piip lahti (Jn. 12.G).
- Panna kätte paksud töökindad;
- Kui lõikeseade on seiskunud, siis paigaldage terakaitse.
- Hoida masinat ainult käepidemetest ja suunata lõikeseade käigusuunale vastupidises suunas.

Kui masinat transporditakse sõiduvahendil, siis:

- paigutage masin nii, et see ei oleks kellelegi ohuks;
- kinnitage kindlalt masina külge lintide või kettidega, et vältida masina ümberminekut, selle kahjustamist ning kütuse väljavoolamist.

11. TEENINDUS JA REMONT

Käesolevas juhendis on antud kõik vajalikud juhised masina juhtimiseks ja elementaarsete hooldustööde kohta, mida saab teha kasutaja ise. Kõik reguleerimis- ja hooldustööd, mida selles juhendis kirjeldatud ei ole, tuleb lasta teha edasimüüja juures või spetsiaalses teeninduskeskuses, kellel on vajalikud teadmised ja seadmed tööde korrektselt teostamiseks, nii et säilivad masina algsed ohustingimused.

Ebasobivates kohtades või kvalifitseerimata inimeste poolt teostatud tööd muudavad garantii kehtetuks ja vabastavad tootja igasugusest kohustusest või vastutusest.

- Garantii alla kuuluvaid parandus- ja hooldustöid tohivad teha ainult volitatud teeninduskeskused.
- Volitatud teeninduskeskused kasutavad ainult originaalvaruosi. Originaalvaruosad ja -tarvikud on spetsiaalselt projekteeritud nende masinate jaoks.
- Mitteoriginaalvaruosad ega -tarvikud ei ole heaks kiidetud ning mitteoriginaalvaruosade ja -tarvikute kasutamine muudab garantii kehtetuks.
- Soovitame anda masina kord aastas volitatud teeninduskeskusesse ohutusseadmete hooldusse, teenindusse ja kontrolli.

12. GARANTII KATE

Garantii katab kõik materjali-ja tootmisdefektid. Kasutaja peab hoolikalt järgima kõiki lisatud dokumentatsioonis antud juhiseid.

Garantii ei kata kahjusid, mis on tingitud:

- Kaasasolevate dokumentidega tutvumata jätmine.
- Tähelepanematus.
- Ebaõige või lubamatu kasutus ja monteerimine.
- Mitte-originaal varuosade kasutamine.
- Selliste lisatarvikute kasutamine, mida tootja ei ole kaasa andnud ega heaks kiitnud.

Garantii ei kata ka:

- Kuluvate materjalide, nagu lõikeseadmete ohutusmutrite normaalne kulumine.
- Normaalne kulumine.

Ostjat kaitsevad tema riigi seadused. Käesolev garantii ei piira mingil moel ostja oma maa seadustega talle ette nähtud õigusi.

13. HOOLDUSTÖÖDE TABEL

Töö	Sagedus		Punkt
	1. korda	Seejärel iga	
MASIN			
Kõikide kinnituste kontroll	-	Iga kord enne kasutamist	7.6
Ohutuskontrollid / Juhtseadmete kontrollimine	-	Iga kord enne kasutamist	6.2
Üldine puhastamine ja kontrollimine	-	Iga kord pärast kasutamise lõpetamist	7.5
Nurkulekande määrimine	-	15 tundi	8.1
MOOTOR			
Kütusetaseme kontroll ja lisamine	-	Iga kord enne kasutamist	7.3
Õlitaseme kontroll/õli lisamine	-	Iga kord enne kasutamist	7.4
Õli vahetamine	10 tundi / 1 kuu	50 tundi / 6 kuud	7.4
Üldine puhastamine ja kontrollimine	-	Iga kord pärast kasutamise lõpetamist	7.4
Õhufiltri puhastamine	-	25 tundi / 3 kuud	8.2
Õhufiltri vahetamine (**vahetage ainult paberi tüüpi kassetiga filtrit (GX35, GX50))	-	Iga 100 töötunni / hooaja järel	8.2
Süüteküünla puhastamine	-	Iga 100 töötunni / hooaja järel	8.4
Küünla vahetus	-	Iga 300 töötunni / iga 2 hooaja järel	8.4
Kütusefiltri vahetamine	-	Iga 100 töötunni / hooaja järel	*

*Operatsioon, mille peab teostama edasimüüja või spetsialiseeritud teeninduskeskus.

14. RIKETE TUVASTAMINE

RIKE	VÕIMALIK PÕHJUS	LAHENDUS
1. Mootor ei käivitu või sureb välja	Käivitamisprotseduur pole õige	Jälgida instruksioone (vaata ptk. 6.3)
	Küünal on must või elektroodidevaheline distants pole õige	Kontrollida küünalt (vaata p. 8.4).
	Umbes õhufilter	Puhastada ja /või vahetada filter (vaata p. 8.3).
	Probleemid karburaatoriga	Võtke ühendust volitatud teeninduskeskusega.
2. Mootor käivitub, aga võimsus on väike	Umbes õhufilter	Puhastada ja /või vahetada filter (vaata p. 8.3).
	Probleemid karburaatoriga	Võtke ühendust volitatud teeninduskeskusega.
3. Mootor töötab ebaregulaarselt või tal pole koormuse all jõudu	Küünal on must või elektroodidevaheline distants pole õige	Kontrollida küünalt (vaata p. 8.4).
	Probleemid karburaatoriga	Võtke ühendust volitatud teeninduskeskusega.
4. Mootorist tuleb liigselt suitsu	Probleemid karburaatoriga	Võtke ühendust volitatud teeninduskeskusega.
5. Mootori üleujutamine	Kui käivitusnuppu vajutati korduvalt, kui starter oli sisse lülitatud.	Eemaldage küünal (Jn. 24) ja tõmmake õrnalt käivitustrossi (Jn. 12.I), et eemaldada liigne kütus; seejärel kuivatage küünla elektroodid ja paigaldage tagasi mootorile.
6. Lõikeseade töötab mootori tühikäigul	Vale reguleerimine kütusel	Võtke ühendust volitatud teeninduskeskusega.
7. Masin hakkab anomaalselt vibreerima	Kahjustused või lahtised osad	Peatage masin ja ühendage küünla juhe lahti (Jn. 12.H). Kontrollida võimalikke kahjustusi Kontrollida, kas on lödvenenud osi ja need kinnitada Kontrollida, vahetada või parandada spetsialiseeritud teeninduskeskuses
8. Masin on saanud löögi võõrkehalt.	Kahjustused või lahtised osad	Peatage masin ja ühendage küünla juhe lahti (Jn. 12.H). Kontrollida võimalikke kahjustusi Kontrollida, kas on lödvenenud osi ja need kinnitada Kontrollida, vahetada või parandada spetsialiseeritud teeninduskeskuses

Kui probleemid jätkuvad ka pärast kirjeldatud lahenduste rakendamist, võtke ühendust oma edasimüüjaga.



SISÄLLYSLUETTELO

1. YLEISTÄ	1
2. TURVALLISUUSMÄÄRÄYKSET	2
3. LAITTEESEEN TUTUSTUMINEN	4
3.1 Laitteen kuvaus ja käyttötarkoitus.....	4
3.2 Turvamerkinnot.....	5
3.3 Tuotteen tunnistustarra.....	5
3.4 Pääosat	6
4. ASENNUS	6
4.1 Asennusosat	6
4.2 Kahvojen asennus.....	6
4.3 Leikkuuvälineen valinta ja määrätty suojaus... 7	7
4.4 Leikkuuvälineen suojuksen asennus	7
4.5 Leikkuuvälineen suojuksen asennus/irrotus ... 7	7
4.6 Voimansiirtoputken asennus (mallit erotettavalla tangolla)	8
5. HALLINTALAITTEET	9
5.1 Moottorin käynnistys-/pysäytyskytkin	9
5.2 Kaasuvipu	9
5.3 Kaasuttimen turvavipu.....	9
5.4 Kahva manuaalista käynnistystä varten.....	9
5.5 Rikastimen vipu (Choke) (jos varusteena).....	9
5.6 Ryyppytyslaitteen painike (Primer)	9
6. LAITTEEN KÄYTTÖ.....	9
6.1 Esitoimenpiteet	9
6.2 Turvallisuustarkastukset	10
6.3 Käynnistys	10
6.4 Työskentely	11
6.5 Käyttövinkkejä.....	12
6.6 Pysäytys.....	12
6.7 Käytön jälkeen.....	12
7. SÄÄNNÖLLINEN HUOLTO.....	12
7.1 Yleistä	12
7.2 Poltto- ja voiteluaineet	13
7.3 Polttoaineen täyttö.....	13
7.4 Öljyn lisääminen	13
7.5 Laitteen ja moottorin puhdistus	13
7.6 Mutterit ja kiinnitysruuvit	14
8. YLIMÄÄRÄINEN HUOLTO.....	14
8.1 Kulmavaihteen voitelu	14
8.2 Ilmansuodattimen puhdistus	14
8.3 Sytytysluppa	14
8.4 Leikkuuvälineen huolto.....	14
8.5 Siiman leikkuuveitsen teroitus	15
8.6 Miniminopeuden säätö.....	15
8.7 Kaasutin	15
9. VARASTOINTI.....	15
10. LIKUTTAMINEN JA KULJETUS.....	15
11. HUOLTO JA KORJAUS.....	15
12. TAKUUSUOJA	16
13. HUOLTOTAULUKKO.....	16
14. VIKOJEN PAIKANNUS.....	17

1. YLEISTÄ

1.1 KÄYTTÖOPPAAN LUKEMINEN

Ne käyttöoppaan kappaleet, jotka sisältävät erityisen tärkeää turvallisuutta tai toimintaa koskevaa tietoa, on merkitty toisin, seuraavassa osoitetulla tavalla:

HUOMAUTUS tai **TÄRKEÄÄ** tarkoittaa *tai antaa lisätietoa jo aiemmin selitettyihin tietoihin. Niiden tarkoituksena on estää laitteen vaurioituminen tai vahinkojen syntyminen.*

Merkki korostaa vaaraa. Varoituksen noudattamatta jättäminen voi aiheuttaa henkilövahinkoja tai kolmansille tahoille syntyviä vaaroja ja/tai vahinkoja.

Ruudulla korostetut kappaleet joiden reunoissa on harmaita pisteitä osoittavat valinnaiset ominaisuudet, joita ei ole kaikissa tässä käyttöohjeessa mainituissa malleissa. Tarkista jos ominaisuus esiintyy hankkimassasi mallissa.

"Etuosa", "takaosa", "oikea" ja "vasen" viittaukset ovat käyttäjän työasennosta katsottuna.

1.2 VIITTEET

1.2.1 Kuvat

Käyttöohjeissa annetut kuvat on numeroitu 1, 2, 3, jne. Kuvissa annetut osat on merkitty kirjaimilla A, B, C jne. Viite kuvassa 2 annettuun osaan C osoitetaan: "Ks. kuva 2.C" tai yksinkertaisesti "(kuva 2.C)". Kuvat ovat suuntaa-antavia. Asennetut osat voivat poiketa kuvissa annetuista.

1.2.2 Otsikot

Käyttöopas on jaettu lukuihin ja kappaleisiin. Otsikko "2.1 Koulutus" on kappaleen "2. Turvallisuusmääräykset" alaotsikko. Viittaukset lukuihin tai kappaleisiin osoitetaan sanoilla luku tai kappale sekä vastaavalla numerolla. Esimerkiksi: "luku 2" tai "kappale 2.1".

2. TURVALLISUUSMÄÄRÄYKSET

2.1 KOULUTUS

⚠ Tutustu vipuihin ja laitteen oikeaan käyttöön. Opi pysäyttämään laite nopeasti. Näiden varoitusten lukematta jättäminen saattaa aiheuttaa tulipalon ja/tai vakavan loukkaantumisen.

- Valtakunnallinen laki voi rajoittaa laitteen käyttöä.
- Älä anna lasten tai kokemattomien henkilöiden käyttää laitetta. Paikalliset lait voivat määrätä laitteen käytölle minimi-ikärajan.
- Laitetta ei koskaan saa käyttää jos käyttäjä on väsynyt tai huonovointinen tai on nauttinut lääkkeitä, huumeita, alkoholia tai muita käyttäjän reflekseihin ja huomiokykyyn vaikuttavia aineita.
- Muista, että käyttäjä on vastuussa tapaturmista tai vahingoista, jotka hän aiheuttaa muille ihmisille tai heidän omaisuuksilleen. Käyttäjän vastuulla on arvioida maaston mahdolliset vaarat ja ryhtyä tarvittaviin varoimenpiteisiin omansa ja muiden turvallisuuden takaamiseksi, erityisesti kun työskennellään kaltevilla, epätasaisilla, liukkailla tai epävakailta pinoilla.
- Jos laitetta halutaan lainata varmista, että käyttäjä tutustuu tässä käsikirjassa oleviin käyttöohjeisiin.

2.2 ESITOIMENPITEET

Henkilönsuojaimet

- Käytä vartalonmyötäisiä suojavaatteita, joissa on viiltosuojia, tärinänestohanskoja, kypärää, suojalaseja, pölynaamaria, kuulokkeita ja vahvistettuja, liukumattomia jalkineita.
- Älä käytä huiveja, kauluspaitoja, kaulanauhoja, rannerenkaita tai muita vaatteita joissa on liehuvia osia tai nauhoja tai solmioita tai joka tapauksessa roikkuvia tai leveitä esineitä, jotka saattavat sotkeentua laitteeseen tai työpaikalla oleviin esineisiin tai materiaaleihin.
- Sido pitkät hiukset kiinni.

Työalue / Laite

- Tarkista työskentelyalue ja poista kaikki asiat, jotka laite voisi singota tai jotka voisivat vahingoittaa leikkuuvälinettä/pyöriviä osia (kivet, oksat, rautalangat, luut jne.)..

Polttomoottori: polttoaine

- **⚠ VAARA!** Bensiini on erittäin tulenarkaa.
 - Säilytä polttoainetta sitä varten hyväksytyissä tarkoituksenmukaisissa

- säilytysastioissa, turvallisessa paikassa kaukana lämmönlähteistä tai avotulesta.
- Pidä säilytysastiat lasten ulottumattomissa.
- Pidä astioita vapaina ruohojäämistä, lehdistä tai liiallisesta rasvasta
- Älä tupakoi polttoaineen tankkauksen tai lisäämisen aikana ja joka kerta kun polttoainetta käsitellään.
- Lisää polttoainetta supillon avulla, vain ulkoilmassa.
- Vältä polttoainehöyryjen hengittämistä.
- Älä lisää polttoainetta äläkä poista säiliön korkkia silloin kun moottori on käynnissä tai se on vielä kuuma.
- Avaa polttoainetankin korkki hitaasti antaen sisäpaineen purkautua vähitellen.
- Älä laita avotulta säiliön aukon lähelle sen sisällön tarkastamiseksi.
- Älä käynnistä moottoria mikäli polttoainetta valuu ulos, ja vie laite kauas alueelta jonne polttoainetta on vuotanut. Varmista, ettei alueella pääse syntymään tulipaloo niin kauan kuin polttoainetta ja polttoainehöyryä on paikalla.
- Laita polttoainesäiliön ja polttoainetta sisältävän astian korkit aina takaisin paikoilleen ja kiristä ne kunnolla.
- Puhdista välittömästi laitteen päälle tai maahan valunut polttoaine.
- Älä käynnistä laitetta polttoaineen täyttöpaikalla. Moottorin käynnistyksen on tapahduttava ainakin 3 metrin päässä polttoaineen täyttöpaikalta.
- Vältä polttoaineen pääsemistä kosketuksiin vaatteiden kanssa tai jos niin tapahtuu, vaihda vaatteet ennen moottorin käynnistämistä.

2.3 KÄYTÖN AIKANA

Työalue

- Älä käynnistä moottoria suljetuissa tiloissa joihin voi kerääntyä vaarallisia hiilimonoksidihöyryjä. Käynnistystoimenpiteet on suoritettava ulkoilmassa tai hyvin tuuletetussa paikassa. Muista aina, että pakokaasut ovat myrkyllisiä.
- Laitteen käynnistyksen aikana, älä suuntaa äänenvaimenninta äläkä siis pakokaasuja kohti syttyviä materiaaleja.
- Älä käytä laitetta räjähdysalttiissa ympäristössä, syttyvien nesteiden, kaasujen tai pölyn lähetyksillä. Sähkökosketukset tai mekaaniset hankaumat voivat aiheuttaa kipinöitä, jotka saavat pölyn tai höyryä syttymään.
- Työskentele ainoastaan päivänvalossa tai kyllin riittävässä keinovalossa ja hyvän näkyvyyden vallitessa.

- Pidä henkilöt, lapset ja eläimet loitolla työalueelta. Lapsia on valvottava toisen aikuisen henkilön toimesta.
- Varmista, että muut henkilöt ovat ainakin 15 metrin päässä laitteen toimintasäteilä tai vähintään 30 metrin päässä raskaiden viikatteiden ollessa kyseessä.
- Vältä mahdollisuuksien mukaan märällä, liukkaalla, liian kaltevalla tai jyrkällä maaperällä työskentelemistä. Käyttäjät saattaa helposti menettää tasapainon työskennellessään.
- Huomioi tarkalleen maaperässä esiintyvät epäyhdenmukaisuudet (kuopat, ojat), kaltevat paikat, piilevät vaarat ja mahdollisten esteiden paikallaolo, jotka voivat rajoittaa näkyvyyttä.
- Toimi erittäin varovaisesti kalliojyrkanteiden, kuoppien tai penkereiden läheisyydessä.
- Rinteissä tulee ajaa poikittain eikä koskaan ylös/alas suunnassa. Ole erittäin varovainen suunnan vaihtojen yhteydessä, varmista että tukipiste pysyy vakaana ja pysytele aina leikkuuväliseen alapuolella.
- Varo liikennettä kun laitetta käytetään tien läheisyydessä.
- Käytä yksinomaan valmistajan määrittämiä leikkuuvälaineitä.
- Noudata valmistajan antamia ohjeita liittyen leikkuuväliseen huoltoon.
- Huomioi loukkaantumisen mahdollisuus siiman leikkaamiseen tarkoitettujen välineen käytöstä johtuen.
- Varoitus: leikkuuelementti jatkaa pyörimistä moottorin sammuttamisen jälkeen.
- Älä koske moottorin osiin jotka kuumenevat käytön aikana. Palovammojen vaara.
- Tulipalon välttämiseksi, älä jätä laitetta moottorin ollessa kuuma lehtien tai kuivan ruohon tai muun syttyvän materiaalin sekaan.
- ⚠ Jos työskentelyn aikana osia menee rikki tai tapahtuu onnettomuus, pysäytä heti moottori ja mene pois laitteen läheltä lisävahinkojen välttämiseksi. Jos tapahtuu loukkaantuminen, ryhdy tarvittaviin ensiaputoimenpiteisiin ja ota yhteyttä sairaanhoitohenkilökuntaan. Poista huolellisesti mahdolliset jätteet, jotka saattavat vahingoittaa henkilöitä tai eläimiä, jos niitä ei huomaa.
- ⚠ Näissä ohjeissa annetut melu- ja värinätaason arvot vastaavat laitteen käytössä syntyviä maksimiarvoja. Epävakaan leikkuuelementin käyttö, liian nopea liike ja huollon puute vaikuttavat merkittävästi melu- ja värinäpäästöarvoihin. Näin ollen on tarpeen soveltaa ennaltaehkäiseviä toimenpiteitä, joiden tarkoituksena on poistaa korkeasta melusta ja värinästä syntyvät mahdolliset vahingot; suorita laitteen huolto, käytä kuulosuojaimia, pidä taukoja työskentelyn aikana.
- ⚠ Pitkäaikainen altistuminen värinöille saattaa aiheuttaa vammoja tai hermovaurioita (tunnetaan myös nimellä ”Raynaudin ilmiö” tai ”valkoinen käsi”) erityisesti varenkierto-ongelmista kärsiville henkilöille. Oireet saattavat koskea käsiä, ranteita ja sormia ja tyypillisiä oireita ovat tuntoaistin häviäminen, puutumisen, ihottuma, kipu, värin häviäminen tai ihon rakenteelliset muutokset. Nämä vaikutukset saattavat voimistua kylmällä ilmalla ja/tai puristettaessa liikaa kahvoista. Oireiden ilmaantuessa on lyhennettävä laitteen käyttöaikaa ja otettava yhteyttä lääkäriin.

Toiminnot

- Työskentelyn aikana laitteesta on pidettävä kiinni kaksin käsin niin, että moottoriyksikkö on kehon oikealla puolella ja leikkuuyksikkö vyötärön alapuolella.
- Ota vakaa asento ja toimi varovaisesti.
- Älä koskaan juokse vaan kävele.
- Pidä laite aina kiinni valjaissa työskentelyn aikana.
- Pidä aina kädet ja jalat kaukana leikkuuvälisestä sekä moottoria käynnistettäessä että laitetta käytettäessä.
- Varoitus: leikkuuelementti jatkaa pyörimistä muutaman sekunnin ajan myös sen irtikytkennän tai moottorin sammuttamisen jälkeen
- Varo mahdollisia leikkuuväliseen aiheuttamia lentäviä osia.
- Varo äläkä anna leikkuuväliseen iskeytyä voimakkaasti vieraisiin osiin/esteisiin. Jos leikkuuväliline kohtaa esteen/esineen, siitä voi olla seurauksena takaisku (kickback). Tämä kosketus voi aiheuttaa erittäin nopean laukeamisen vastakkaiseen suuntaan, työntämällä leikkuuvälinettä yläsuuntaan tai päin käyttäjää. Takaisku saattaa aiheuttaa laitteen kontrollin menetyksen, jonka seuraukset voivat olla vakavia. Estääksesi takaiskun syntymistä, noudata seuraavassa osoitettuja varoituksia:
 - Pidä laitteesta tiukasti kiinni kaksin käsin ja laita keho ja käsivarret sellaiseen asentoon, jossa takaiskua voidaan vastustaa.
 - Älä pidä käsivarsia liian korkealla äläkä leikkaa vyötärön yläpuolella.

Käytön rajoitukset

- Laitetta eivät saa käyttää henkilöt, jotka eivät pysty pitämään laitteesta tiukasti kiinni kaksin käsin ja/tai säilyttämään tasapainoa työskennellessään seisaallaan.
- Älä koskaan käytä laitetta jos suojukset ovat vahingoittuneet, ne puuttuvat tai niitä ei ole asemoitu oikein.

- Älä muuta moottorin säätöjä äläkä käytä sitä ylikerroksilla. Jos moottoria käytetään ylikerroksilla, henkilövahinkojen vaara kasvaa.
- Älä altista laitetta liiallisille rasituksille, äläkä käytä pientä laitetta laajoihin töihin. Sopivan laitteen käyttö vähentää riskejä ja parantaa työn laatua.

2.4 HUOLTO, VARASTOINTI JA KULJETUS

Suorita säännöllinen huolto ja oikea varastointi laitteen turvallisuuden ja suorituskyvyn säilyttämiseksi.

⚠ Älä koskaan käytä laitetta, jos siinä on kuluneita tai vaurioituneita osia. Käyttöturvallisuuden kannalta on tärkeää, että rikkoutuneet osat vaihdetaan uusiin, eikä niitä korjata. Käytä ainoastaan alkuperäisiä varaosia: ei-alkuperäisten ja/tai huonosti asennettujen varaosien käyttäminen vaarantaa laitteen turvallisuuden ja voi aiheuttaa onnettomuuksia tai henkilövahinkoja. Valmistajalla ei ole minkäänlaista vastuuta tällaisissa tapauksissa.

Huolto

- Tulipalovaaran vähentämiseksi, tarkista säännöllisesti ettei öljyn ja/ tai polttoaineen vuotoja esiinny.
- Suoritettaessa säätöjä laitteeseen varo sormien joutumista leikkuuvälineen ja laitteen kiinteiden osien väliin.

Varastointi

- Älä aseta polttoainetta sisältävää laitetta tiloihin, joissa polttoaineen höyryt voivat syttyä liekistä, kipinästä tai erittäin kuumasta lämmönlähteestä.
- Tulipalon vaaran vähentämiseksi, älä jätä jäännösmateriaaleja sisältäviä säiliöitä sisätiloihin.

2.5 YMPÄRISTÖNSUOJELU

Ympäristönsuojelun tulee olla keskeisellä sijalla käytettäessä laitetta rauhanomaisen rinnakkaiselon ja ympäristön eduksi.

- Vältä aiheuttamasta häiriötä naapureille. Käytä laitetta vain järkevään aikaan (älä käytä sitä aikaisin aamulla tai myöhään illalla, sillä se voi häiritä henkilöitä).
- Noudata tarkasti paikallisia säädöksiä, koskien pakkausten, öljyn, polttoaineen, suodattimien, kuluneiden osien tai minkä tahansa ongelmajätteen hävitystä. Näitä jätteitä ei saa heittää tavallisen sekajätteen joukkoon, vaan ne on kerättävä talteen erikseen ja vietävä niitä varten olevaan

- erilliseen jätteiden keräyspaikkaan, jossa niiden kierrätyksestä huolehditaan.
- Noudata tarkasti paikallisia säädöksiä, koskien jätteiden hävitystä.
- Kun laite otetaan pois käytöstä älä hylkää sitä luontoon vaan vie se kaatopaikalle paikallisia säädöksiä noudattaen.

3. LAITTEESEEN TUTUSTUMINEN

3.1 LAITTEEN KUVAUS JA KÄYTTÖTARKOITUS

Tämä laite on puutarhanhoitoväline ja tarkemmin sanottuna harrastuskäyttöön tarkoitettu kannettava raivaussaha/nurmikon reunojen viimeistelyleikkuri polttomoottorilla.

Laitteeseen kuuluu ensisijaisesti moottorista, joka putken sisälle asennetun voimansiirtoakselin ja kulmavaihteen kautta käynnistää leikkuuvälineen, joka on konfiguroitu eri tyypeissä erilaisten toimintojen suorittamiseksi.

Käyttäjä kykenee kannattelemaan laitetta valjaiden ansiosta ja voi käynnistää pääohjaukset pysyttelemällä aina turvaetäisyydellä leikkuuvälineestä.

3.1.1 Käyttötarkoitus

Tämä laite on suunniteltu ja valmistettu:

- ruohon ja kasvien leikkaamiseen jotka eivät ole puumaisia, nailonsiimaa käyttämällä, joka on suljettu siiman käyttöpään sisälle
- korkeiden ruohojen, risujen, oksien ja puumaisten pensaiden (halkaisija korkeintaan 2 cm) leikkaamiseen metalli- tai muoviterien avulla
- pienen puumaisten osien leikkaamiseen tai pienikokoisten puiden kaatamiseen (vain sahalaitaisella terällä, jos sallittu)
- yhden ainoan käyttäjän käytettäväksi.

3.1.2 Väärä käyttö

Käyttö mihin tahansa muuhun tarkoitukseen, joka poikkeaa edellä mainituista, saattaa olla vaarallista ja aiheuttaa vahinkoja henkilöille ja/tai esineille. Sopimattomaksi käyttöksi katsotaan (esimerkiksi, mutta ei ainoastaan):

- laitteen käyttäminen lakaisuun
- pensasaitojen muotoileminen tai muut työt, joissa leikkuuvälinettä ei käytetä maan tasolla
- puiden oksitus
- leikkuuvälineen käyttäminen käyttäjän vyötärön korkeuden yläpuolella

- laitteen käyttäminen muiden kuin kasviperäisten materiaalien leikkaamiseen
- leikkuuvälineiden käyttö muihin kuin taulukossa "Tekniset tiedot" lueteltuihin käyttöihin. Vakavien loukkaantumisien ja vammojen vaara.
- laitteen käyttö samanaikaisesti yhdessä useamman henkilön kanssa.

TÄRKEÄÄ Laitteen virheellinen käyttö saa takuun raukeamaan ja vapauttaa valmistajan kaikesta vastuusta siirtämällä käyttäjälle kaikki omista tai kolmansille osapuolille koituvista vahingoista tai loukkaantumisista siirtyvän vastuun.

3.2 TURVAMERKINNÄT

Laitteeseen on kiinnitetty erilaisia merkkejä (kuva 2). Niiden tehtävänä on muistuttaa käyttäjää tarvittavista toimenpiteistä, jotta laitetta voitaisiin käyttää varovaisesti ja riittävän turvallisesti.

Merkkien merkitys:



VAROITUS! VAARA! Tämä laite saattaa olla vaarallinen käyttäjälleen ja muille käytettäessä virheellisesti.



VAROITUS! Lue käyttöopas ennen tämän laitteen käyttöä.



Jatkuvan päivittäisen normaalkäytön aikana laitteen käyttäjä voi altistua melutasolle, joka on 85 dB (A) tai kovempi. Käytä kuulosuojaimia, suojalaseja ja turvakypärää.



Käytä suojakäsineitä ja turvakengkiä!



SINKOUTUVIEN OSIEN

VAARA! Pidä kaikki henkilöt tai kotieläimet ainakin 15 metrin etäisyydellä käyttäessäsi laitetta!



Leikkuuvälineen maksiminopeus.



Älä käytä sahalaista pyöröterää. **Vaara: Sahalaitaisen pyöröterän käyttö malleissa joissa kyseisen terän käyttö ei kuuluu niiden ominaisuuteen altistaa käyttäjän erittäin korkealle loukkaantumisvaaralle tai jopa kuoleman vaaralle.**



VAROITUS! Bensiini on tulenarkaa. Anna moottorin jäähtyä ainakin 2 minuuttia ennen tankkausta.



Varo terän työntöä.



VAROITUS! - Pysyttele kaukana kuumista pinnoista.

TÄRKEÄÄ Huonokuntoiset tai lukukelvottomat tarrat on vaihdettava. Pyydä tilalle uudet tarrat valtuutetulta laitekohtaiselta huoltokeskukselta.

3.3 TUOTTEEN TUNNISTUSTARRA

Tunnistustarrassa annetaan seuraavat tiedot (kuva 1):

1. Äänitehon taso
2. Vaatimustenmukaisuusmerkki
3. Kuukausi / Valmistusvuosi
4. Laitetyyppi
5. Sarjanumero
6. Valmistajan nimi ja osoite
7. Tuotekoodi

Kirjoita laitteen tunnistustiedot tarrassa oleviin tarkoituksenmukaisiin paikkoihin, joka löytyy takakannesta.

TÄRKEÄÄ Käytä tarrassa lukevia tunnistavia tietoja joka kerta kun valtuutettuun huoltokorjaamoon otetaan yhteyttä.

TÄRKEÄÄ *Esimerkki*

vaatimuksen mukaisuusvakuutuksesta löytyy käyttöoppaan viimeisiltä sivuilta.

3.4 PÄÄOSAT

Laitte on valmistettu seuraavista pääosista, joita vastaa seuraavat toiminnot (kuva 1):

- A. **Moottori:** antaa liikkeen leikkuulaitteelle voimansiirtoputken ja kulmavaihteen kautta.
- B. **Voimansiirtoputki:** sen sisälle on asennettu voimansiirtoakseli, jonka tehtävänä on siirtää pyörivä liike kulmavaihteeseen.
- C. **Kulmavaihte:** voimansiirtoputken loppuosaa, joka siirtää liikkeen leikkuuväliseeseen.
- D. **Leikkuuväline:** kasviston leikkuuseen tarkoitettu elementti
 1. **Siiman käyttöpää:** nylonsiimasta valmistettu leikkuuväline.
 2. **3-,4- ja 8-kärkinen terä:** metallilevystä valmistettu leikkuuväline.

3. **Sahalaitainen terä** (jos sallittu): metallilevystä valmistettu leikkuuväline leikkaavilla kehähampaila.

- E. **Leikkuuvälineen suoju:** on turvasuoja, joka estää leikkuuvälineen mahdollisesti keräämien esineiden sinkoutumisen kauaksi laitteesta.
- F. **Etukahva:** puoliympyrän muotoinen, tekee laitteen ohjaamisen mahdolliseksi ja siihen on asetettu jalkaa suojaava este.
- G. **Takakahva:** tekee laitteen ohjaamisen mahdolliseksi ja siihen on asetettu ensisijaiset ohjaukset käynnistystä/sammutusta/kiihdytystä varten.
- H. **Jalan suoju:** on turvaeste, joka suojaa tahattomilta kosketuksilta leikkuuvälineeseen sen käytön aikana.
- I. **Kädensija:** "häränsarven" muotoinen kahva, joka on asetettu tankoon nähden poikittain ja on siihen nähden epäsymmetrinen; tekee laitteen ohjaamisen mahdolliseksi ja siihen on asetettu ensisijaiset ohjaukset käynnistystä/sammutusta/kiihdytystä varten.
- J. **Kiinnityspiste (valjaiden):** jossa valjaat kiinnitetään laitteeseen.
- K. **Valjaat:** kangashihnoista koostuva asuste, joka olkien päälle asetettuna auttaa kannattelemaan laitteen painoa työskentelyn aikana.
 1. yhdellä hinnalla
 2. kaksinkertaisella hinnalla
- L. **Terän suoja** (laitteen kuljettamista ja liikuttamista varten): suojaa tahattomilta kosketuksilta leikkuuvälineeseen, jotka voivat aiheuttaa vakavia vammoja.

4. ASENNUS

TÄRKEÄÄ *Noudatettavat turvallisuusmääräykset on kuvattu luvussa 2. Noudata tarkalleen kyseisiä ohjeita estääksesi vakavia riskitilanteita tai vaaroja.*

Kuljetus- ja varastointiteknisistä syistä jotkin laitteen osat toimitetaan purettuna ja ne tulee koota pakkauksesta purkamisen jälkeen, seuraavia ohjeita noudattaen.

⚠ Laitteen poisto pakkauksesta ja asennus tulee suorittaa tasaisella ja kiinteällä alustalla. Lisäksi tulee olla riittävästi tilaa laitteen ja pakkausten liikutteluun. Käytä aina sopivia välineitä pakkausten ja laitteen liikutteluun. Älä käytä laitetta ennen kuin osassa "ASENNUS" annetut ohjeet on suoritettu loppuun.

4.1 ASENNUSOSAT

Pakkaus sisältää osat asennusta varten.

4.1.1 Pakkauksen purkaminen

1. Avaa pakkaus huolella ja varo osien hävittämistä
2. Tutustu laatikossa olevaan dokumentaatioon, nämä ohjeet mukaan luettuina.
3. Ota pois laatikosta kaikki irralliset osat.
4. Ota raivaussaha pois laatikosta.
5. Hävitä laatikko ja pakkausmateriaalit paikallisten määräysten mukaisesti.

4.2 KAHVOJEN ASENNUS

4.2.1 Etukahvan asennus

1. Aseta kärkikapalle (kuva 3.A) asettamalla tappi (kuva 3.A.1) yhteen voimansiirtoputkessa olevista aukoista.
2. Asenna etukahva, johon kuuluu jalan suoju (kuva 3.B) ruuveja käyttämällä (kuva 3.C), huolehtimalla, että kaksi tärinää estävää kuoripuoliskoa pysyy paikoillaan (kuva 3.D)
3. Kiristä ruuvit pohjaan asti (kuva 3.C).

4.2.2 Kädensijan asennus

1. Ruuvaa auki keskellä oleva nuppi (kuva 4.A) ja irrota kärkikappale (kuva 4.B).
2. Aseta kädensija (kuva 4.C), huolehdi, että ohjaukset ovat oikealla puolella.
3. Suuntaa kädensija mahdollisimman mukavaan työskentelyasentoon ja kiinnitä se kärkikappaleen (kuva 4.B) ja nupin (kuva 4.A) kautta.
4. Kytke ohjaimien suojuus (kuva 4.D) tarkoituksenmukaiseen kaapelinpitimeen (kuva 4.E).

HUOMAUTUS Löysäämällä nuppia (kuva 4.A) on mahdollista kääntää kädensijaa vähentääksesi sen viemää tilaa varastoinnin aikana.

4.3 LEIKKUUVÄLINEEN VALINTA JA MÄÄRÄTTY SUOJAUS

! Jokaiseen leikkuuvälineeseen tulee yhdistää määrätty suojaus, tekniset tiedot sisältävässä taulukossa osoitetulla tavalla.

Valitse työhön sopivin leikkuuväline seuraavien ohjeiden mukaan:

- **Siimapäällä voidaan** poistaa korkeaa ruohikkoa ja kasvistoa (ei puumaista) aitojen, muurien, perustusten, jalkakäytävien viereltä ja puiden ympäriltä jne. tai puhdistaa kokonaan tietty alue puutarhasta
- **3-, 4- ja 8-kärkinen** terä sopii risukkojen ja pensaiden (korkeintaan 2 cm halkaisija) leikkaamiseen
- **sahalaitainen terä (jos sallittu)** sallii pienen puumaisten osien leikkaamiseen tai pienikokoisten puiden kaatamiseen.

TÄRKEÄÄ Joka kerta kun leikkuuväline tulee vaihtaa, pura kaikki leikkuuvälineen osat.

4.4 LEIKKUUVÄLINEEN SUOJUKSEN ASENNUS

! Käytä suojarahanskoja.

4.4.1 Leikkuuvälineen suojuksen asennus (siiman käyttöön, 3-, 4- ja 8-kärkinen terä)

TÄRKEÄÄ Joka kerta kun tätä suojusta käytetään varmista, että siirtoputken levy (kuva 5.B, kuva 5.E) on asennettu.

1. Irrota ruuvit (kuva 5.A).
2. Asemoi suojuus (kuva 5.C) levyn aukkojen kohdalle (kuva 5.B) siirtoputkessa (kuva 5.D).
3. Kiinnitä suojuus (kuva 5.C) kiristämällä ruuvit pohjaan (kuva 5.A).

HUOMAUTUS Leikkuuvälineen suojuksessa (kuva 1.E) on tämä symboli:

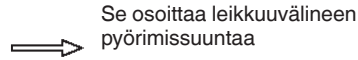

4.4.2 Leikkuuvälineen suojuksen asennus (sahalaitaterä, jos sallittu)

! Tätä suojusta ei saa käyttää muissa leikkuuvälineissä.

1. Irrota mahdollisesti muissa leikkuuvälineissä käytetyt suojuukset.
2. Asemoi suojuus (kuva 6.B) kulmavaihteessa olevien aukkojen kohdalle (kuva 6.A).
3. Kiinnitä suojuus (kuva 6.B) kiristämällä ruuvit pohjaan (kuva 6.C).

4.5 LEIKKUUVÄLINEEN SUOJUKSEN ASENNUS/IRROTUS

! Käytä suojarahanskoja

4.5.1 Siiman käyttöön asennus

- 1.a Tyypit I:** Välike (kuva 7.A.1) akseliin oikein asetettuna, asenna sisärenkas (kuva 7.A) ja ulkoinen rengas (kuva 7.D) osoitettuun suuntaan ja varmista, että renkaan sisäurat asettuvat täydellisesti kulmavaihteessa oleviin uriin (kuva 7.B).
- 1.b Tyypit II:** Välike (kuva 8.A.1) akseliin oikein asetettuna, asenna sisärenkas (kuva 8.A) osoitettuun suuntaan ja varmista, että renkaan sisäurat asettuvat täydellisesti kulmavaihteessa oleviin uriin (kuva 8.B).
2. Aseta varustuksiin kuuluva avain (kuva 7.C, kuva 8.C) sisärenkaassa olevaan tarkoituksenmukaiseen aukkoon (kuva 7.A, kuva 8.A) ja käännä rengasta käsin työntämällä avainta (kuva 7.C, kuva 8.C) kunnes se menee kulmavaihteessa olevaan aukkoon (kuva 7.B, kuva 8.B), lukitsemalla sen pyörintään.

- Asenna siiman käyttöä (kuva 7.H, kuva 8.H) kiertämällä sitä vastapäivään.
- Irrota avain (kuva 7.C, kuva 8.C) palauttaaksesi kierron ennalleen.
Leikkuvälineen suojuksen mukautus:
- Asenna ylimääräinen suojuksen (kuva 7.E, kuva 8.E) asettamalla vastaavat koukut leikkuvälineen suojuksen mukautus oleviin tarkoituksenmukaisiin paikkoihin (kuva 7.F, kuva 8.F) ja painamalla, kunnes se napsahtaa paikoilleen. Kiinnitä se sitten ruuvilla (kuva 7.G, kuva 8.G).

TÄRKEÄÄ Käytettäessä siiman käyttöä lisäsuojan on aina oltava asennettuna (kuva 7.E, kuva 8.E), siiman leikkuvälineen kanssa (kuva 25.A).

4.5.2 Siiman käyttöä irrotus

- Aseta varustuksiin kuuluva avain (kuva 7.C, kuva 8.C) sisärenkaassa olevaan tarkoituksenmukaiseen aukkoon (kuva 7.A, kuva 8.A) ja käännä rengasta käsin työntämällä avainta (kuva 7.C, kuva 8.C) kunnes se menee kulmavaihteessa olevaan aukkoon (kuva 7.B, kuva 8.B), lukitsemalla sen pyörinnän.
- Irrota siiman käyttöä (kuva 7.H, kuva 8.H) ruuvaamalla sitä vastapäivään, varomalla irrottamasta välikettä (kuva 7.A.1, kuva 8.A.1) akselistasta.

4.5.3 3-, 4- 8-kärkisen terän ja sahanlaiteterän asennus (jos sallittu)

Kiinnitä terän suojuksen.

- Välike (kuva 9.A.1, kuva 10.A.1) akseliin oikein asetettuna, asenna sisärenngas (kuva 9.A, kuva 10.A) osoitettuun suuntaan ja varmista, että renkaan sisäurat asettuvat täydellisesti kulmavaihteessa oleviin uriin (kuva 9.B, kuva 10.B).
- Asenna terä (kuva 9.C, kuva 10.C) ja ulkoinen rengas (kuva 9.D, kuva 10.D) litteä osa terään päin suunnattuna.
- Aseta varustuksiin kuuluva avain (kuva 9.E, kuva 10.E) tarkoituksenmukaiseen aukkoon, ja käännä terää käsin (kuva 9.C, kuva 10.C) ja työnnä avainta (kuva 9.E, kuva 10.E) kunnes se menee kulmavaihteessa

olevaan aukkoon (kuva 9.B, kuva 10.B), lukitsemalla sen pyörinnän.

- Asenna kuppi (kuva 9.F, kuva 10.F) ja ruuvaa mutteri (kuva 9.G, kuva 10.G) kiertämällä se pohjaan vastapäivään kääntämällä (25 Nm).
- Irrota avain (kuva 9.E, kuva 10.E) palauttaaksesi kierron ennalleen.
Leikkuvälineen suojuksen mukautus:
- Irrota ylimääräinen suojuksen (kuva 9.H - jos asennettu edellä), ruuvaamalla auki ruuvi (kuva 9.J) ja irrottamalla koukut, jotka on asetettu paikoilleen napsauttamalla ne leikkuvälineen suojukseen (kuva 9.I).

4.5.4 3-, 4- 8-kärkisen terän ja sahanlaiteterän asennus (jos sallittu)

Kiinnitä terän suojuksen.

- Aseta varustuksiin kuuluva avain (kuva 9.E, kuva 10.E) tarkoituksenmukaiseen aukkoon, ja käännä terää käsin (kuva 9.C, kuva 10.C) ja työnnä avainta (kuva 9.E, kuva 10.E) kunnes se menee kulmavaihteessa olevaan aukkoon (kuva 9.B, kuva 10.B), lukitsemalla sen pyörinnän.
- Ruuvaa auki mutteri (kuva 9.G, kuva 10.G) kääntämällä sitä myötäpäivään ja irrota kuppi (kuva 9.F, kuva 10.F).
- Vedä pois ulkoinen rengas (kuva 9.D, kuva 10.D), ja irrota terä (kuva 9.C, kuva 10.C) sekä sisäinen rengas (kuva 9.A, kuva 10.A), varomalla irrottamasta välikettä (kuva 9.A.1, kuva 10.A.1) akselistasta.

4.6 VOIMANSIIRTOPUTKEN ASENNUS (MALLIT EROTETTAVALLA TANGOLLA)

- Irrota pysäytystappi (kuva 11.A) ja työnnä tangon alaosa (kuva 11.B) kunnes pysäytystappi napsahtaa paikoilleen (kuva 11.A) tangossa olevaan aukkoon (kuva 11.C). Laittamista on mahdollista helpottaa kääntämällä kevyesti alaosa (kuva 11.B) kahteen suuntaan. Kun tappi on asetettu kokonaan paikoilleen (kuva 11.A) sen on oltava täysin sisällä.
- Lopetettua siirtämistä, kiristä pohjaan saakka nuppi (kuva 11.D).

5. HALLINTALAITTEET

5.1 MOOTTORIN KÄYNNISTYS-/PYSÄYTYSKYTKIN

Sen avulla moottori voidaan pysäyttää ja käynnistää. Kytkimessä on kaksi asentoa (kuva 12.A):



STOP - moottori pysähtyy eikä sitä voi käynnistää.



START - moottori voidaan käynnistää ja ottaa käyttöön.

5.2 KAASUVIPU

Sen avulla leikkuuvälineen nopeutta voidaan säätää.

Kaasuvipun käyttö (kuva 12.B) on mahdollista vain jos kaasuttimen turvavipua painetaan samanaikaisesti (kuva 12.C).

Oikea työnopeus saadaan kaasuvipu (kuva 12.B) rajaliikkeessä.

5.3 KAASUTTIMEN TURVAVIPU

Kaasuttimen turvavipu (kuva 12.C) sallii kaasuvipun käytön (kuva 12.B).

5.4 KAHVA MANUAALISTA KÄYNNISTYSTÄ VARTEN

Sallii moottorin manuaalisen käynnistykseen (kuva 12.D).

5.5 RIKASTIMEN VIPU (CHOKE) (JOS VARUSTEENA)

Sitä käytetään moottorin käynnistämiseen kylmänä. Rikastimessa on kaksi asentoa (kuva 12.E):



Asento A - rikastin on pois päältä (normaali toiminta ja moottorin käynnistys lämpimänä).



Asento B - rikastin on päällä (moottorin kylmäkäynnistystä varten).

5.6 RYYPYTYSLAITTEEN PAINIKE (PRIMER)



Painamalla primer-painikkeessa olevaa kumipainiketta ruiskutetaan polttoainetta kaasuttimen imuputkistoon edesauttamalla näin moottorin käynnistystä (kuva 12.F).

6. LAITTEEN KÄYTTÖ

TÄRKEÄÄ *Noudatettavat turvallisuusmääräykset on kuvattu luvussa 2. Noudata tarkalleen kyseisiä ohjeita estääksesi vakavia riskitilanteita tai vaaroja.*

TÄRKEÄÄ *Laitte toimitetaan ilman polttoainetta.*

6.1 ESITOIMENPITEET

Ennen laitteen käyttöä:

1. aseta laite vaakasuoraan ja tukevasti maahan
2. valitse työhön sopivin leikkuuväline (kappale 4.3);
3. tankkaa polttoainetta. Polttoaineen tankkaamista ja siihen liittyviä varotoimenpiteitä varten (katso kappale 7.2 ja kappale 7.3.).
4. pue valjaat oikein (katso kappale 6.1.1).

6.1.1 Valjaiden käyttö

Hihnat on säädettävä käyttäjän pituuden ja kehonrakenteen mukaan.

Käytä aina laitteen painoon sopivia valjaita:

- laitteissa joiden paino on alle 7,5 kg, voidaan käyttää malleja joissa on yksittäinen tai kaksoishihna
- yli 7,5 kg painavien laitteiden kanssa saa käyttää ainoastaan kaksoishihnalla varustettua mallia.

• Mallit yhdellä hihnalla

Valjaat on asennettava ennen kuin laite kiinnitetään tarkoituksenmukaiseen kiinnityskohtaan.

Hihnan (kuva 13.A) on kuljettava vasemman olkapään yli kohti oikeaa kylkeä.

Hihna on puettava seuraavalla tavalla:

- laitteen tuki (kuva 13.A.1), jousisalpa (kuva 13.A.2) ja pika-avaus (kuva 13.A.3) oikealla puolella.

• Mallit kaksoishihnalla

Valjaat on asennettava ennen kuin laite kiinnitetään tarkoituksenmukaiseen kiinnityskohtaan.

Hihnan (kuva 13.B) on puettava seuraavalla tavalla:

- laitteen tuki (kuva 13, B.1), jousisalpa (kuva 13, B.2) ja pika-avaus (kuva 13.B.3) oikealla puolella.
- pika-avaus edessä (kuva 13.B.3);
- hihnojen risteyskohta käyttäjän selässä (kuva 13.B.4);
- soljet kunnolla kiinni (kuva 13.B.5).

Hihnojen on oltava kireät, jotta paino jakautuu tasaisesti olkapäille.

6.2 TURVALLISUUSTARKASTUKSET

Suorita seuraavat turvallisuustarkastukset ja tarkasta, että tulokset vastaavat taulukoissa annettuja.

 **Suorita turvallisuustarkastukset aina ennen käyttöä.**

6.2.1 Yleistarkastus

Kohde	Tulos
Kahvat (kuva 1.F, kuva 1.G, kuva 1.I)	Puhdistetut, kuivat, kiinnitetty oikein ja tiukasti laitteeseen.
Leikkuuvälineen suojus. (Kuva 1.E)	Käytetyn leikkuuvälineen mukainen, kiinnitetty oikein ja tiukasti laitteeseen, ei kulunut/pilaantunut tai vahingoittunut.
Valjaiden kiinnityspiste (kuva 1.J)	Asemoitu oikein
Pika-avaus (kuva 13.A.3, kuva 13.B.3)	Tehokas. Sen avulla laite voidaan irrottaa nopeasti vaaratilanteessa.
Laitteessa ja leikkuuvälineessä olevat ruuvit	Kiristetty kunnolla (ei löystyneet)
Leikkuuväline (kuva 1.D.1, kuva 1.D.2, kuva 1.D.3, kuva 1.D.4, kuva 1.D.5, kuva 1.D.6)	Ei vahingoittunut tai kulunut.
Metallinen terä (jos asennettu) (kuva 1.D.2, kuva 1.D.3, kuva 1.D.4, kuva 1.D.5, kuva 1.D.6)	Terävä

Kohde	Tulos
Ilmansuodatin (kuva 23.C)	Puhdas
Sähkökaapelit ja sytytystulpan kaapeli	Eheät jotta kipinöiden syntymistä voitaisiin estää.
Sytytystulpan kupu (kuva 12.G)	Eheä ja asennettu oikein sytytystulpan päälle

6.2.2 Laitteen toimintatesti

Toimenpide	Tulos
Käynnistä laite (kappale 6.3)	Leikkuuväline (kuva 1.D.1, kuva 1.D.2, kuva 1.D.3, kuva 1.D.4, kuva 1.D.5, kuva 1.D.6) ei saa liikkua kun moottori on minimikierroksilla.
Käytä samanaikaisesti kaasuvipua (kuva 12.B) ja kaasuttimen turvavipua (kuva 12.C).	Vipujen tulee liikkua vapaasti, niitä ei saa pakottaa.
Vapauta kaasuvipu (kuva 12.B) ja kaasuttimen turvavipua (kuva 12.C)	Vipujen tulee palata automaattisesti ja nopeasti neutraaliin asentoon ja moottorin palata minimikierroksille.
Paina kaasuvipua (kuva 12.B)	kaasuvivun on pysyttävä lukittuna (kuva 12.B).
Käytä moottorin käynnistys-/pysäytyskytkintä (kuva 12.A)	Kytkimen on liikuttava helposti asennosta toiseen.

 **Jos mikä tahansa tuloksista poikkeaa seuraavissa taulukoissa osoitetuista arvoista, laitetta ei ole mahdollista käyttää! Toimita laite huoltokeskukseen laitekohtaisia tarkastuksia ja korjaustoimenpiteitä varten.**

6.3 KÄYNNISTYS

Ennen moottorin käynnistystä:

1. aseta laite vakaaseen asentoon maahan
2. irrota leikkuuvälineen suojus (kuva 1.L) (jos käytössä)
3. varmista, että terä (kuva 1.D.2, kuva 1.D.3, kuva 1.D.4, kuva 1.D.5, kuva 1.D.6) (jos käytössä) ei osu maahan tai muihin esineisiin.

6.3.1 Kylmäkäynnistys

 **”Kylmäkäynnistyksellä” tarkoitetaan käynnistystä, joka suoritetaan kun moottorin pysähtymisestä on kulunut ainakin 5 minuuttia tai polttoaineen täytön jälkeistä käynnistystä.**

TÄRKEÄÄ *Vahingoittumisen estämiseksi siirtoputkea ei saa käyttää käsitukena tai polvitukena käynnistysvaiheessa.*

TÄRKEÄÄ *Rikkoontumisen välttämiseksi älä vedä narua koko pituudelta, älä anna sen hioutua vasten narun ohjainreiän reunoina ja vapauta nappula vähitellen välttäen sen syöksymistä takaisin holtittomasti.*

1. Paina kytkin (kuva 12.A) asentoon «I».
2. Laita rikastin päälle kääntämällä vipu asentoon «B» (kuva 12.E).
3. Paina ryyppytsilaitteen painiketta (kuva 12.F) 10 kertaa kaasuttiimen käynnistykseen edesauttamiseksi. Varmista, että aukko peitetään sormella kun pumppua painetaan.
4. Pidä laitetta maassa pitäen yhdellä kädellä kiinni moottoriyksiköstä ettet menetä kontrollia käynnistysvaiheessa (kuva 14).
5. Vedä hitaasti käynnistysnappulasta 10-15 cm kunnes tunnet vastusta. Vedä sitten muutaman kerran lisää kunnes kuulet ensimmäiset käynnistysäänet.
6. Laita rikastin päälle kääntämällä vipu asentoon «A» (kuva 12.E).
7. Vedä käynnistysnappia uudelleen, kunnes moottori käynnistyy säännöllisesti.
8. Käytä lyhyesti kaasuvipua (kuva 12.B) ja vie moottorin minimikierroksille.
9. Anna moottorin käydä minimikierroksilla ainakin 1 minuutin ajan ennen laitteen käyttöä.

TÄRKEÄÄ *Jos käynnistysnarun nappulaa käytetään toistuvasti, moottori saattaa kastua ja tämä voi vaikeuttaa käynnistämistä. Jos moottori jumittuu (katso kappale 14).*

6.3.2 Käynnistys lämpimänä

Lämpimänä käynnistämiseksi (heti moottorin pysähtymisen jälkeen) noudata edellisen toimenpiteen kohtia 1 - 2 - 3 - 4 - 6 - 7.

6.4 TYÖSKENTELY

HUOMAUTUS *Ennen niittämistä suosittelimme tutustumaan laitteeseen ja leikkuutapoihin pukemalla valjaat, puristamalla laitetta ja tekemällä työn vaatimat liikkeet.*

Laitteen käyttöä varten toimi seuraavassa kuvatulla tavalla:

- kiinnitä laite aina oikein päälle puettuihin valjaisiin (ks. kappale 6.1.1)

- Pidä laitteesta aina kiinni kaksin käsin niin, että moottoriyksikkö on kehon oikealla puolella ja leikkuuyksikkö vyötärön alapuolella.

6.4.1 Työskentelytekniikka

6.4.1.a Siiman käyttöpää

 **Käytä AINOASTAAN nailonsiimaa. Siimapäähän sopimattomien metallisten tai muovitettujen metallivaijerien käyttö saattaa aiheuttaa loukkaantumisia.**

 **Älä käytä laitetta lakaisuun kallistamalla siimapäätä. Moottorin teho voi aiheuttaa esineiden tai pienten kivien lentämisen aina 15 metrin päähän tai kauemmaksikin aiheuttaen vahinkoja tai henkilövahinkoja.**

a. Leikkaaminen liikkeessä (niittäminen)

Etene säännöllisellä vauhdilla tehden kaarevia liikkeitä kuten perinteisellä viikatteella ilman, että kallistat siiman käyttöpäätä toiminnan aikana (kuva 15).

Kokeile ensin leikkaamista sopivalta korkeudelta pienellä alueella. Tasaisen leikkuukorkeuden saamiseksi pidä siiman käyttöpäätä koko ajan samalla etäisyydellä maasta. Kun kyseessä on raskaammat leikkuut saattaa olla hyödyksi kallistaa siimapäätä noin 30° vasemmalle.

 **Älä työskentele tällä tavoin, jos on olemassa vaara sellaisten esineiden sinkoilemisesta, jotka voivat vahingoittaa ihmisiä, eläimiä tai aiheuttaa muita vahinkoja.**

b. Tarkkuusleikkuu (viimeistely)

Pidä laitetta hieman kallellaan niin, että siimapään alaosa ei koske maahan ja leikkuulinja on halutussa kohdassa. Pidä leikkuuväline kaukana käyttäjästä.

c. Leikkaaminen aitojen / perustusten lähellä

Lähesty hitaasti siimapäällä aitoja, paaluja, kiviä, muuria jne. ilman että osut niihin voimalla (kuva 16). Jos siima osuu jatkuvasti esteeseen voi se rikkoutua tai kuluja; jos se juuttuu aitaan saattaa se leikata äkillisesti. Joka tapauksessa jalkakäytäviän, perustusten, muurien jne. läheisyydessä leikkaaminen saattaa aiheuttaa siiman normaalia poikkeavaa kulumista.

d. Leikkaaminen puiden ympärillä

Kävele puun ympäri vasemmalta oikealle, lähestyen hitaasti runkoa niin ettei siima osu runkoon. Pidä samalla siimapäätä hieman eteenpäin kallellaan (kuva 17). Huomioi, että nailonsiima voi leikata tai vahingoittaa pieniä pensaita ja siiman osuminen pehmeäkaarnaisiin pensaisiin tai puihin saattaa vaurioittaa vakavasti kasvia.

6.4.1.b 3-kärkinen terä

Aloita leikkuu kasviston yläpuolelta laskeutuen viikateterällä niin, että voit leikata oksat pieniksi palasiksi (Kuva 18).

6.4.1.c Sahalaitainen terä (jos sallittu)

! Käytettäessä sahalaitaista terää on asennettava erityinen suojuus (luku 4.4.2). Terän on oltava hyvin teroitettu takaiskun vaaran vähentämiseksi.

! Kaadettaessa pieniä puita on päätettäessä puun kaatosuuntaa huomioitava myös tuulen suunta.

Hyvän tuloksen saamiseksi kaadettaessa pieniä puita on tarpeen suorittaa leikkaus nopealla liikkeellä leikattavaa oksaa tai runkoa kohti moottorin käydessä maksimikierroksilla. Vältä käyttämästä terän oikeanpuoleista osaa, koska tällä osalla takaiskun vaara tai riski terän jumiumisesta on suuri, johtuen pyörimissuunnasta (kuva 19).

6.4.2 Pään siiman pituuden säätö työstön aikana

Tämä laite on varustettu siiman puoliautomaattisesti vapauttavalla siimapäällä. Pään siiman pituus on säädettävä:

- kun siima kuluu ja siitä tulee lyhyempi
- kun moottori pyörii tavalliseen nähden enemmän
- kun leikkuutehokkuudessa havaitaan heikkenemistä.

Uuden siiman saamiseksi:

- iske siiman käyttöpäätä vasten maata (kuva 20) kaasuvipu painettuna pohjaan
- siimaa annetaan automaattisesti ja siiman leikkuuveitsi (kuva 26.A) leikkaa ylimääräisen pituuden.

6.5 KÄYTTÖVINKKEJÄ

Käytön aikana on hyvä poistaa laitteeseen kiertyvä ruoho moottorin ylikuumentumisen estämiseksi (kuva 1.A),

joka johtuu leikkuuvälineen suojan alle tarttuneesta ruohosta (kuva 1.E).

Toimi seuraavassa kuvatulla tavalla:

- pysäytä laite (kappale 6.6)
- Irrota sytytystulpan kupu 8.3)
- käytä työhanskoja
- irrota juuttunut ruoho ruuviaivaimella niin, että moottori jäähtyy kunnolla.

HUOMAUTUS Ensimmäisten 6-8 käyttötunnin aikana vältä käyttämästä moottoria maksimikierroksilla

6.6 PYSÄYTYS

Laitteen pysäyttämiseksi:

- Vapauta kaasuvipu (kuva 12.B) ja anna moottorin käydä minimikierroksilla muutaman sekunnin
- paina kytkin (kuva 12.A) asentoon «O»
- odota leikkuuvälineen pysähtymistä.

! Vietyäsi kiihdyttimen minimiin kuluu useampi sekunti ennen kuin leikkuuväline pysähtyy.

TÄRKEÄÄ Pysäytä laite aina liikuttaessa työalueiden välillä.

! Moottori saattaa olla kuuma heti sammuttamisen jälkeen. Älä koske. On olemassa vaara saada palovammoja.

6.7 KÄYTÖN JÄLKEEN

- Leikkuuväline pysähtyneenä, kiinnitä terän suoja.
- Anna moottorin jäähtyä ennen laitteen asettamista säilytystiloihin.
- Suorit puhdistus (kappale 7.4).
- Tarkista, ettei paikalla ole löystyneitä tai vahingoittuneita osia. Tarpeen vaatiessa vaihda vahingoittuneet osat ja kiristä mahdollisesti löystyneet ruuvit ja pultit.

TÄRKEÄÄ Pysäytä laite (kappale 6.6), ja asenna terän suoja aina kun laitetta ei käytetä tai vartioida.

7. SÄÄNNÖLLINEN HUOLTO

7.1 YLEISTÄ

TÄRKEÄÄ Noudatettavat turvallisuusmääräykset on kuvattu

luvussa 2. Noudata tarkalleen kyseisiä ohjeita estääksesi vakavia riskitilanteita tai vaaroja.

Ennen huoltotoimenpiteiden alkamista:

- **pysäytä laite**
- **Irrota sytytystulpan kupu (kappale 8.3)**
- **leikkuuväline paikoillaan, kiinnitä terän suoja (paitsi työskennellessäsi ko. terän parissa)**
- **anna moottorin jäähtyä ennen laitteen asettamista säilytystiloihin**
- **käytä sopivaa vaatetusta, työkäsiineitä ja suojalaseja.**
- **lue vastaavat käyttöohjeet**

- Toimenpiteiden suoritusohjeet ja -tyypit on annettu "Huoltotaulukossa" (ks. luku 13). Taulukon tarkoituksena on auttaa säilyttämään laite tehokkaana ja turvallisena. Siinä on esitelty tärkeimmät toimenpiteet sekä niiden kaikkien suoritusohjeet. Suorita vastaava toimenpide ensimmäiseksi vastaantulevan määrärajan yhteydessä.
- Ei-alkuperäisten varaosien ja lisävarusteiden käyttö voi vaikuttaa negatiivisesti laitteen toimintaan ja turvallisuuteen. Valmistaja ei vastaa kyseisten tuotteiden aiheuttamista vahingoista tai vammoista.
- Alkuperäiset varaosat toimitetaan huoltokorjaamoiden ja valtuutettujen jälleenmyyjien toimista.

TÄRKEÄÄ Kaikki huolto- ja säätötoimenpiteet joita ei ole kuvattu tässä käyttöohjeessa on suoritettava jälleenmyyjän tai ammattitaitoisen huoltokeskuksen toimesta.

7.2 POLTTO- JA VOITELUAINEEET

Laite on varustettu nelitahtisella moottorilla, joka ei vaadi öljyn lisäämistä bensiiniin.

TÄRKEÄÄ Öljyn lisääminen bensiiniin vaurioittaa moottoria ja aiheuttaa takuun raukeamisen.

TÄRKEÄÄ Käytä ainoastaan laadukkaita polttoaineita ja voiteluaineita suoritustason säilyttämiseksi ja mekaanisten osien kestävyuden takaamiseksi.

7.2.1 Bensiinin ominaisuudet

Käytä lyijytöntä bensiiniä (vihreä), jonka oktaaniarvo on vähintään 90.

TÄRKEÄÄ Lyijytön bensiini muodostaa helposti sakkaa säilytysastiaan,

jos sitä säilytetään yli 2 kuukautta. Käytä aina tuoretta bensiiniä!

7.2.2 Öljyn ominaisuudet

Käytä ainoastaan erittäin laadukasta nelitahtisille moottoreille tarkoitettua erittäin pesevää öljyä, jonka luokitus on SF-SG ja viskositeetti SAE10W30.

TÄRKEÄÄ Ei pesevän, epäsojivan tai yllä annetuista ominaisuuksista poikkeavan öljyn käyttäminen vaurioittaa moottoria ja aiheuttaa takuun raukeamisen.

Tämän tyyppisille moottorille tarkoitettuja öljyjä löytyy jälleenmyyjältä. Nämä öljyt pystyvät tarjoamaan korkealuokkaisen suojan ja moottorin pitkäaikaisen tehokkuuden.

7.3 POLTTOAINEEN TÄYTTÖ

Ennen täyttöä:

1. Laita laite tasaiselle pinnalle vakaaseen asentoon, säiliön korkki ylöspäin (kuva 12.G).

HUOMAUTUS Säiliön korkissa (kuva 11.G) on tämä symboli:



2. Puhdista polttoainesäiliön korkki ja ympäröivä alue ettei täytön aikana pääse likaa säiliöön.
3. Avaa polttoainesäiliön tankki varovaisesti niin, että paine purkautuu vähitellen.
4. Täytä suppilon avulla varoen täyttämästä ripipintaan.

7.4 ÖLJYN LISÄÄMINEN

TÄRKEÄÄ Älä käynnistä moottoria äläkä käytä laitetta öljytason ollessa riittämätön.

Öljytason tarkistamiseksi:

1. Laita laite tasaiselle pinnalle vakaaseen asentoon, säiliön korkki ylöspäin (kuva 21).
2. Avaa säiliön korkki ja tarkista että öljytaso saavuttaa täyttöaukon reunan.

7.5 LAITTEEN JA MOOTTORIN PUHDISTUS

Puhdista laite aina käytön jälkeen.

Tulipalon vaaran vähentämiseksi:

- puhdista laite ja erityisesti moottori ruohonjäämistä, lehdistä tai liiallisesta rasvasta.

- puhdista säännöllisesti sylinterin siivekkeet paineilmalla ja puhdista äänenvaimentimen alue sahanpuruista, risuista, lehdistä ja muista roskista.
- Vältäaksesi moottorin ylikuumentumisen ja vahingoittumisen, jäähdytysilmaritilät on pidettävä puhtaina ja vapaina sahanpuruista ja muista roskista.

7.6 MUTTERIT JA KIINNITYSRUUVIT

- Varmista aina, että ruuvit ja mutterit ovat tiukasti kiinni, jotta laite olisi aina turvallinen ja käyttövalmis.
- Tarkista säännöllisesti, että kahvat on kiinnitetty tiukasti.

8. YLIMÄÄRÄINEN HUOLTO

8.1 KULMAVAIHTEEN VOITELU

Voitele litiumpohjaisella rasvalla. Irrota ruuvi (kuva 22.A) ja laita rasvaa kääntäen akselia käsin kunnes rasvaa tulee ulos; laita ruuvi takaisin (kuva 22.A).

8.2 ILMANSUODATTIMEN PUHDISTUS

TÄRKEÄÄ *Ilmansuodattimen puhdistus on tärkeää laitteen hyvälle toiminnalle ja kestävyydelle. Älä työskentele ilman suodattinta tai viallisella suodattimella, jotta moottori ei vahingoitu.*

Puhdistaaksesi suodattimen:

Tyyppi I:

1. Paina kielekettä (kuva 23.A) ja irrota kansi (kuva 23.B) ja suodattava osa (kuva 23.C).
2. Pese suodattava osa (kuva 23.C) vedellä ja saippualla. Älä käytä bensiiniä tai muita liuotteita.
3. Jätä suodatin kuivumaan ulos.
4. Asenna suodattava osa takaisin (kuva 23.C) sekä kansi (kuva 23.B).

Tyyppi II:

1. Ruuvaa auki ruuvi (kuva 23.D) ja irrota kansi (kuva 23.A) ja suodattava osa (kuva 23.C)
2. Pese suodattava osa (kuva 23.C) vedellä ja saippualla. Älä käytä bensiiniä tai muita liuotteita.
3. Jätä suodatin kuivumaan ulos.
4. Asenna suodattava osa takaisin (kuva 23.C) sekä kansi (kuva 23.B) kiristämällä ruuvi pohjaan (kuva 23.D).

8.3 SYTYTYSTULPPA

Sytytystulpan irrottamiseksi ja puhdistamiseksi:

1. Löysää ruuvia (kuva 24.A) ja irrota kansi (kuva 24.B).
2. Irrota kupu (kuva 24.C) ja ota sytytystulppa pois.
3. Puhdista sytytystulppa poistamalla mahdolliset kerrostumat metalliharjalla (kuva 24.D). Tarkista ja palauta elektrodien välinen oikea etäisyys toisistaan (Kuva 24.E).
4. Asenna sytytystulppa takaisin ruuvaamalla sen pohjaan saakka mukana tulevalla avaimella ja asenna kansi takaisin (kuva 24.B) kiristämällä ruuvi pohjaan (kuva 24.A).

Sytytystulppa on vaihdettava ominaisuuksiltaan samankaltaiseen sytytystulppaan jos elektrodit ovat palaneet tai eriste on vahingoittunut.

8.4 LEIKKUUVÄLINEEN HUOLTO

Suorittaessa toimenpiteitä leikkuuvälineeseen, ole varovainen koska leikkuuväline voi liikkua vaikka sulakkeen johto olisi irrotettu.

Tässä laitteessa tulee käyttää leikkuuvälineitä, joissa on koodi joka on osoitettu tekniset tiedot sisältävässä taulukossa.

Jatkuvan tuotekehityksen vuoksi "Tekniset tiedot" taulukossa osoitetut leikkuuvälineet saatetaan ajan kuluessa vaihtaa toisiin, mutta leikkuuvälineet pysyvät aina keskenään vaihtokelpoisina ja käyttöturvallisuuden kannalta samanarvoisina.

 **Älä koske leikkuuvälineeseen ennen kuin sytytystulpan johto on kytketty irti ja leikkuuväline on kokonaan pysähtynyt.**

 **Käytä suojahanskoja.**

8.4.1 Terän teroitus/tasapainotus

 **Turvallisuussyistä on hyvä, että teroituksen ja tasapainotuksen suorittaa ammattitaitoinen huoltokeskus, jolla on tarkoituksenmukainen pätevyys ja sopivat varusteet toimenpiteiden suorittamista varten vahingoittamatta terää ja tekemättä siitä epävakaaan käyttöön aikana.**

3-kärkisiä teriä voidaan käyttää molemmilta puolilta. Kun yksi puoli on kulunut voi terän kääntää ja käyttää kärjen toista puolta.

Kun kärjen molemmat puolet ovat kuluneet, teroita ne.

8.4.2 Terän vaihto

 **Terää ei saa korjata vaan se on vaihdettava heti kun ilmenee jälkiä rikkoontumisesta tai teroitusraja ylittyy.**

Vaihtotoimenpiteitä varten katso luku 4.5.3, luku 4.5.4.

8.4.3 Siimapään vaihto

Noudata kuvassa osoitettua toimenpidesarjaa (kuva 25).

8.5 SIIMAN LEIKKUUVEITSEN TEROITUS

1. Ota siiman leikkuuveitsi pois (kuva 26.A) suojuksesta (Kuva 26.B), ruuvaamalla auki ruuvit (Kuva 26.C).
2. Kiinnitä siiman leikkuuveitsi (Kuva 26.A) ruuvipenkkiin ja teroita käyttäen litteää viilaa ja säilyttäen alkuperäisen leikkauskulman.
3. Kiinnitä siiman leikkuuveitsi (kuva 26.A) suojukseen (Kuva 26.B).

8.6 MINIMINOPEUDEN SÄÄTÖ

 **Jos leikkuuväline liikkuu moottorin miniminopeudella, ota yhteyttä jälleenmyyjään moottorin säätöä varten:**

8.7 KAASUTIN

Kaasutin on säädetty tehtaalla niin, että käyttäjä saa maksimisuurituksen jokaisessa tilanteessa mahdollisimman pienillä myrkyllisillä päästöillä, voimassa olevia säädöksiä noudattaen.

Jos laitteen suorituskyky ei ole tyydyttävä, ota yhteyttä jälleenmyyjään kaasutuksen ja moottorin tarkistusta varten.

9. VARASTOINTI

TÄRKEÄÄ *Noudatettavat turvallisuusmääräykset varastoinnin aikana on kuvattu kappaleessa 2.4. Noudata tarkalleen kyseisiä ohjeita estääksesi vakavia riskitilanteita tai vaaroja.*

Kun laitetta on varastoitava yli 2-3 kuukautta, suorita muutamia toimenpiteitä estääksesi ongelmien syntymistä kun laite otetaan uudelleen käyttöön tai pysyviä vahinkoja moottorille.

Ennen laitteen paikoilleen asettamista:

1. Tyhjännä polttoainetankki ulkosalla ja moottori kylmänä.
2. Käynnistä moottori pitämällä moottoria minimissä pysähtymiseen saakka niin, että kaikki kaasuttimessa oleva polttoaine kuluu.
3. Anna moottorin jäähtyä.
4. Irrota sytytystulpan kupu (kappale 8.3).
5. Puhdista laite huolella.
6. Tarkista, ettei laitteessa esiinny vahinkoja. Ota tarvittaessa yhteyttä valtuutettuun huoltokeskukseen.
7. Varastoi laite:
 - kuivaan ympäristöön
 - sääolosuhteilta suojaan
 - terän suojus oikein asennettuna
 - paikkaan, johon lapset eivät pääse
 - varmistaen, että avaimet tai huollossa käytetyt työkalut on poistettu.

Laittaessa laitetta käyntiin, valmista laite luvussa ”6” Laitteen käyttö” kuvatulla tavalla.

10. LIIKUTTAMINEN JA KULJETUS

Kun laitetta liikutetaan tai sitä kuljetetaan:

- Pysäytä laite.
- Irrota sytytystulpan kupu (kuva 12.G).
- Käytä paksuja työhanskoja.
- Leikkuuväline pysähtyneenä, kiinnitä terän suoja.
- Ota kiinni laitteen kahvoista ja kohdista leikkuuväline kulkusuuntaan nähdessä vastakkaiseen suuntaan.

Kun laitetta kuljetetaan ajoneuvolla:

- asemoi se siten, ettei siitä aiheudu vaaraa
- lukitse se kunnolla kuljetusajoneuvoon köysiä tai ketjuja käyttämällä, jotta se kaatumista ja näin ollen mahdollista vahingoittumista ja polttoaineen valumista voitaisiin estää.

11. HUOLTO JA KORJAUS

Käyttöopas sisältää kaikki laitteen käyttöön ja käyttäjän suorittamaan oikeaan perushuoltoon tarvittavat ohjeet. Kaikki säätö- ja huoltotoimenpiteet, joita ei ole kuvattu tässä ohjekirjassa tulee suorittaa jälleenmyyjän tai jonkin muun huoltokeskuksen toimesta, joka tuntee laitteen ja jolla on erityistyökalut niin, että työ suoritetaan oikein ja säilytetään laitteen alkuperäinen turvallisuustaso. Epäsopivissa paikoissa tai epäpätevien henkilöiden suorittamat toimenpiteet saavat takuun ja valmistajan vastuun raukeamaan.

- Vain valtuutetut huoltokorjaamot suorittavat korjaus- ja huoltotöitä takuun puitteissa.
- Valtuutetut huoltokorjaamot käyttävät vain alkuperäisiä varaosia. Alkuperäiset varaosat ja varusteet on kehitetty tarkoituksenmukaisesti laitteille.
- Muita kuin alkuperäisiä varaosia ja varusteita ei hyväksytä. Muiden kuin alkuperäisten varaosien ja lisävarusteiden käyttö saa takuun raukeamaan.
- On hyvä jättää laite kerran vuodessa valtuutettuun huoltokeskukseen turvalaitteiden huoltoa, apua ja tarkastusta varten.

huolellisesti kaikkia liitteenä annetussa dokumentaatiossa olevia ohjeita.

Takuu ei koske vahinkoja, jotka syntyvät seuraavista seikoista:

- Liitteenä annettuun dokumentaation ei ole tutustuttu.
 - Huolimattomuus.
 - Käyttö ja asennus on suoritettu väärin tai niitä ei ole sallittu.
 - Alkuperäisiä varaosia ei ole käytetty.
 - Jos on käytetty varaosia, joita valmistaja ei ole toimittanut tai hyväksynyt.
- Lisäksi tämä takuu ei kata:
- Kulutusmateriaalin normaalia kulumista, kuten leikkuuvälineet, turvamutterit.
 - Normaalia kulumista.

12. TAKUUSUOJA

Takuu kattaa kaikki materiaali- ja valmistusviat. Käyttäjän on noudatettava

Hankkijaa suojaa omassa maassa voimassa olevat lait. Omassa maassa voimassa olevia oikeuksia ei millään tavoin rajoiteta tällä takuulla.

13. HUOLTOTAULUKKO

Toimenpide	Tiheys		Kappale
	Ensimmäinen kerta	Seuraavat kerrat	
LAITE			
Kaikkien kiinnitysten tarkastus	-	Ennen jokaista käyttöä	7.6
Turvallisuustarkastukset / Ohjainten tarkastus	-	Ennen jokaista käyttöä	6.2
Yleinen puhdistus ja tarkastus	-	Jokaisen käytön jälkeen	7.5
Kulmavaihteen voitelu	-	15 tuntia	8.1
MOOTTORI			
Polttoaineen tason tarkastus/lisäys	-	Ennen jokaista käyttöä	7.3
Öljyn tason tarkastus/lisäys	-	Ennen jokaista käyttöä	7.4
Öljyn vaihto	10 tuntia / 1 kuukausi	50 tuntia / 6 kuukautta	7.4
Yleinen puhdistus ja tarkastus	-	Jokaisen käytön jälkeen	7.4
Ilmansuodattimen puhdistus	-	25 tuntia / 3 kuukautta	8.2
Ilmansuodattimen vaihto (**vaihda vain paperisella suodattimella varustettu tyyppi (GX35, GX50))	-	100 tuntia / jokaisen kauden lopussa	8.2
Sytytystulpan puhdistus	-	100 tuntia / jokaisen kauden lopussa	8.4
Sytytystulpan vaihto	-	300 tuntia / 2 kautta	8.4
Polttoainesuodattimen vaihto	-	100 tuntia / jokaisen kauden lopussa	*

* Toimenpide, jonka saa suorittaa joko jälleenmyyjä tai valtuutettu huoltokeskus.

14. VIKOJEN PAIKANNUS

VIKA	MAHDOLLINEN SYY	KORJAUSTOIMENPIDE
1. Moottori ei käynnisty tai ei pysy käynnissä	Käynnistysmenettely on väärä	Noudata ohjeita (katso kappale 6.3)
	Sytytystulppa likainen tai elektrodien välinen etäisyys väärä	Tarkista sytytystulppa (ks. kappale 8.4).
	Ilmansuodatin tukossa	Puhdista ja/tai vaihda suodatin (ks. kappale 8.3).
	Kaasutus ei toimi oikein	Ota yhteyttä valtuutettuun huoltokeskukseen.
2. Moottori käynnistyy, mutta teho puuttuu.	Ilmansuodatin tukossa	Puhdista ja/tai vaihda suodatin (ks. kappale 8.3).
	Kaasutus ei toimi oikein	Ota yhteyttä valtuutettuun huoltokeskukseen.
3. Moottori toimii epäsäännöllisesti tai moottorilla ei ole tehoa kuormituksen alaisena.	Sytytystulppa likainen tai elektrodien välinen etäisyys väärä	Tarkista sytytystulppa (ks. kappale 8.4).
	Kaasutus ei toimi oikein	Ota yhteyttä valtuutettuun huoltokeskukseen.
4. Moottori tuottaa liikaa savua.	Kaasutus ei toimi oikein	Ota yhteyttä valtuutettuun huoltokeskukseen.
5. Moottori on jumittunut	Käynnistysnuppia on painettu useaan kertaan rikastin kytkettynä,	Irrota sytytystulppa (kuva 24) ja vedä käynnistysnarun kahvasta kevyesti (kuva 12.I) poistaaksesi liiallisen polttoaineen; kuivaa sitten sytytystulpan elektrodit ja asenna se takaisin moottoriin.
6. Leikkuulaite liikkuu kun moottori on minimillä	Väärä kaasutuksen säätö	Ota yhteyttä valtuutettuun huoltokeskukseen.
7. Jos laite alkaa tärähtää oudosti	Vahingoittunut tai löystyneitä osia	Pysäytä laite ja irrota sytytystulpan johto (kuva 12.H.). Tarkista mahdolliset vauriot Tarkista onko laitteessa löystyneitä osia ja kiristä ne Tarkistuta laite, suorita osien vaihdot tai korjaustoimenpiteet valtuutetussa huoltokeskuksessa.
8. Laite on osunut vieraaseen esineeseen	Vahingoittunut tai löystyneitä osia	Pysäytä laite ja irrota sytytystulpan johto (kuva 12.H.). Tarkista mahdolliset vauriot Tarkista onko laitteessa löystyneitä osia ja kiristä ne Tarkistuta laite, suorita osien vaihdot tai korjaustoimenpiteet valtuutetussa huoltokeskuksessa.

Jos ongelmat jatkuvat sen jälkeen kun olet suorittanut yllämainitut toimenpiteet, ota yhteyttä jälleenmyyjään.



SOMMAIRE

1. GÉNÉRALITÉS	1
2. NORMES DE SÉCURITÉ	2
3. CONNAÎTRE LA MACHINE	5
3.1 Description de la machine et utilisation prévue	5
3.2 Signalétique de sécurité	5
3.3 Étiquette d'identification produit	6
3.4 Principaux composants	6
4. MONTAGE	7
4.1 Composants pour le montage	7
4.2 Montage des poignées	7
4.3 Choix de l'organe de coupe et de la protection spécifique	7
4.4 Montage de la protection de l'organe de coupe	8
4.5 Montage/Démontage de l'organe de coupe ...	8
4.6 Montage de la tige de transmission (modèles avec tige séparable)	9
5. COMMANDES DE CONTRÔLE	9
5.1 Interrupteur de démarrage/arrêt du moteur	9
5.2 Levier de commande accélérateur	9
5.3 Levier de sécurité accélérateur	9
5.4 Poignée de démarrage manuel	10
5.5 Levier de commande du starter (Choke) (si présent)	10
5.6 Touche de commande du dispositif d'amorçage (Primer)	10
6. UTILISATION DE LA MACHINE	10
6.1 Opérations préliminaires	10
6.2 Contrôles de sécurité	10
6.3 Démarrage	11
6.4 Fonctionnement	12
6.5 Conseils d'utilisation	13
6.6 Arrêt	13
6.7 Après l'utilisation	13
7. ENTRETIEN PÉRIODIQUE	13
7.1 Généralités	13
7.2 Carburants et lubrifiants	14
7.3 Ravitaillement en carburant	14
7.4 Appoint de l'huile	14
7.5 Nettoyage de la machine et du moteur	15
7.6 Écrous et vis de fixation	15
8. ENTRETIEN EXTRAORDINAIRE	15
8.1 Lubrification du renvoi à angle	15
8.2 Nettoyage du filtre à air	15
8.3 Bougie	15
8.4 Entretien de l'organe de coupe	15
8.5 Affûtage du couteau coupe-fil	16
8.6 Réglage du régime minimum	16
8.7 Carburateur	16
9. STOCKAGE	16
10. MANUTENTION ET TRANSPORT	16
11. ASSISTANCE ET RÉPARATIONS	17

12. COUVERTURE DE LA GARANTIE	17
13. TABLEAU DES OPÉRATIONS D'ENTRETIEN	17
14. IDENTIFICATION DES ANOMALIES	18

1. GÉNÉRALITÉS

1.1 COMMENT CONSULTER LE MANUEL

Dans le texte de ce manuel, certains paragraphes contenant des informations particulièrement importantes pour la sécurité ou le fonctionnement sont signalés de façon différente, selon le critère indiqué ci-après :

REMARQUE ou **IMPORTANT** *ajoute des précisions ou d'autres éléments à ce qui vient d'être indiqué, afin d'éviter d'endommager la machine ou de causer des dommages.*

Le symbole  attire l'attention sur un danger. Le non-respect de l'avertissement comporte le risque de provoquer des lésions personnelles ou à des tiers et/ou des dommages.

Les paragraphes entourés d'un cadre formé de points gris indiquent des caractéristiques en option qui ne sont pas présentes sur tous les modèles mentionnés dans ce manuel. Vérifier si cette caractéristique est présente sur son propre modèle.

Toutes les indications « avant », « arrière », « droite » et « gauche » se réfèrent à la position de travail de l'opérateur.

1.2 RÉFÉRENCES

1.2.1 Figures

Les figures sur ce mode d'emploi sont numérotées 1, 2, 3, et ainsi de suite. Les éléments indiqués sur les figures sont marqués par les lettres A, B, C et ainsi de suite. Une référence à l'élément C sur la figure 2 est indiquée de la façon suivante : « Voir Fig. 2.C » ou simplement « (Fig. 2.C) ». Les figures sont données à titre indicatif. Les pièces effectives peuvent varier par rapport aux pièces illustrées.

1.2.2 Titres

Le manuel est divisé en chapitres et en paragraphes. Le titre du paragraphe « 2.1 Formation » est un sous-titre de « 2. Normes de sécurité ». Les références à des titres ou paragraphes sont signalées par l'abréviation chap. ou par. suivie du numéro correspondant. Exemple : « chap. 2 » ou « par. 2.1 ».

2. NORMES DE SÉCURITÉ

2.1 FORMATION

 ***Se familiariser avec les commandes et avec la bonne utilisation de la machine. Apprendre à arrêter rapidement la machine. Le non-respect des avertissements et des instructions peut causer des incendies et/ou de graves lésions.***

- La réglementation nationale peut limiter l'utilisation de la machine.
- Ne jamais permettre à des enfants ou à des personnes ne connaissant pas suffisamment les instructions d'utiliser la machine. La réglementation locale peut fixer un âge minimum pour l'utilisateur.
- Ne jamais utiliser la machine en cas de fatigue ou de malaise de l'utilisateur, ou en cas de consommation de médicaments, de drogues, d'alcool ou de substances dangereuses pour les capacités de réflexion et de concentration.
- Se rappeler que l'opérateur ou l'utilisateur est responsable des accidents et des imprévus qui peuvent arriver à d'autres personnes ou à leurs biens. L'utilisateur est responsable de l'évaluation des risques potentiels du terrain à travailler et de la mise en place de toutes les précautions nécessaires pour assurer sa sécurité et celle d'autrui, en particulier sur les terrains en pente, les sols accidentés, glissants ou instables.
- Si la machine est cédée ou prêtée à des tiers, vérifier que l'utilisateur prenne connaissance des consignes d'utilisation contenues dans le présent manuel.

2.2 OPÉRATIONS PRÉLIMINAIRES

Équipements de protection individuelle (EPI)

- Porter des habits de protection ajustés munis de protections contre les coupures, des gants anti-vibrations, un casque, des lunettes de protection, des demi-masques antipoussière, des casques anti-bruit pour

- protéger l'ouïe et des chaussures anti-coupures avec semelles antidérapantes.
- Ne pas porter d'écharpes, chemisiers, colliers, bracelets, vêtements flottants, ou munis de lacets ou de cravates et de toute façon tout accessoire pendant ou long susceptible de s'accrocher dans la machine ou dans des objets et des matériaux présents sur le lieu de travail.
- Serrer adéquatement les cheveux longs.

Zone de travail / Machine

- Inspecter minutieusement toute la zone de travail et éliminer tout objet externe susceptible d'être éjecté par la machine ou d'endommager l'organe de coupe/organes rotatifs (cailloux, branches, fils de fer, os, etc.).

Moteurs à explosion : carburant

-  **DANGER!** L'essence est hautement inflammable.
- Conserver le carburant dans des récipients homologués pour cet usage, dans des lieux sûrs, loin de toute source de chaleur ou de flammes nues.
 - Ne pas laisser les récipients à la portée des enfants.
 - Éliminer les résidus d'herbe, les feuilles ou la graisse excessive des récipients
 - Ne pas fumer pendant l'approvisionnement ou l'appoint du carburant et chaque fois que l'on manipule du carburant.
 - Faire l'appoint de carburant en utilisant un entonnoir et uniquement en plein air.
 - Éviter d'inhaler les vapeurs de carburant.
 - N'ajoutez jamais du carburant, et n'enlevez jamais le bouchon du réservoir, lorsque le moteur est en fonctionnement ou est chaud.
 - Ouvrir lentement le bouchon du réservoir, en laissant diminuer progressivement la pression interne.
 - Ne pas approcher de flammes à l'orifice du réservoir pour vérifier le contenu.
 - Ne pas faire démarrer le moteur si du carburant a été répandu ; éloigner la machine de la zone où le carburant a été renversé, et éviter de créer toute possibilité d'incendie tant que le carburant ne s'est pas évaporé et que les vapeurs ne se sont pas dissipées.
 - Remettre et serrer correctement les bouchons du réservoir et du récipient du carburant.
 - Nettoyer immédiatement toute trace de carburant éventuellement versée sur la machine ou sur le terrain.
 - Ne jamais remettre la machine en marche à l'endroit où l'on a fait le plein de carburant ; le démarrage du moteur doit se faire à une

- distance d'au moins 3 mètres de l'endroit où l'on a effectué le remplissage de carburant.
- Éviter que les vêtements n'entrent en contact avec le carburant et, dans un tel cas, changer de vêtements avant de faire démarrer le moteur.

2.3 PENDANT L'UTILISATION



Zone de travail

- Ne pas actionner le moteur dans des espaces fermés, où de dangereuses fumées de monoxyde de carbone peuvent s'accumuler. Les opérations de démarrage doivent s'effectuer en plein air ou dans un endroit suffisamment aéré. Ne pas oublier que les gaz d'échappement sont toxiques.
- Pendant le démarrage de la machine ne pas diriger le silencieux, et donc les gaz d'échappement, vers des matières inflammables.
- Ne pas utiliser la machine dans des environnements à risque d'explosion, en présence de liquides inflammables, de gaz ou de poussières. Des contacts électriques ou des frottements mécaniques peuvent provoquer des étincelles susceptibles d'enflammer les poussières ou les vapeurs.
- Travailler uniquement à la lumière du jour ou avec une lumière artificielle adéquate et dans des conditions de bonne visibilité.
- Tenir les personnes, les enfants et les animaux éloignés de la zone de travail. Il faut que les enfants soient surveillés par un autre adulte.
- Vérifier que les autres personnes se trouvent à au moins 15 mètres du rayon d'action de la machine, ou à au moins 30 mètres pour les travaux de fauchage les plus gros ;
- Autant que possible, éviter de travailler sur le sol mouillé ou glissant, ou de toute façon sur des terrains trop accidentés ou en pente, qui ne garantissent pas la stabilité de l'opérateur pendant son travail.
- Faire particulièrement attention aux irrégularités du terrain (dos-d'âne, rigoles), aux pentes, aux dangers cachés et à la présence d'éventuels obstacles susceptibles de limiter la visibilité.
- Faire très attention à proximité d'escarpements, fossés ou talus.
- Travailler perpendiculairement à la pente et ne jamais utiliser la machine dans le sens de la montée/descente. Faire très attention aux changements de direction en vérifiant son propre point d'appui et en se tenant toujours en aval de l'organe de coupe
- Faire très attention à la circulation routière lors de l'utilisation de la machine en bordure de route.

Comportements

- Pendant le travail, il faut toujours tenir fermement la machine, à deux mains, en tenant l'ensemble moteur sur le côté droit du corps, et le groupe de coupe au-dessous de la ligne de la ceinture
- Prendre une position ferme et stable et maintenir un comportement prudent.
- Marcher, ne jamais courir.
- Pendant le travail tenir toujours la machine accrochée au harnais.
- Toujours tenir les mains et les pieds éloignés de l'organe de coupe, tant pendant le démarrage du moteur que pendant l'utilisation de la machine.
- Attention : l'élément de coupe continue à tourner pendant quelques secondes même après sa désactivation ou après la coupure du moteur
- Faire attention aux possibles éjections de matériel causées par l'organe de coupe.
- Faire attention à ne pas cogner violemment l'organe de coupe contre des corps étrangers/obstacles. Si l'organe de coupe rencontre un obstacle/objet, un recul (kickback) peut se produire. Ce contact peut provoquer un rebond très rapide en direction opposée et pousser ainsi l'organe de coupe vers le haut et vers l'opérateur. Le recul peut provoquer la perte de contrôle de la machine, avec de possibles conséquences extrêmement graves. Pour éviter le rebond, prendre des précautions appropriées, spécifiées ci-après :
 - Tenir fermement la machine des deux mains et mettre son corps et ses bras dans une position permettant de résister aux forces de recul.
 - Ne pas tendre les bras trop en hauteur et ne pas couper au-dessus de la ligne de la ceinture.
 - N'utiliser que les organes de coupe spécifiés par le fabricant.
 - Suivre les instructions du fabricant concernant l'entretien de l'organe de coupe.
- Prendre garde aux lésions dérivant de n'importe quel dispositif prévu pour la coupe de la longueur du fil.
- Attention : l'élément de coupe continue à tourner même après l'arrêt du moteur.
- Ne pas toucher les pièces du moteur qui chauffent pendant l'usage. Risque de brûlures.
- Pour éviter tout risque d'incendie, il ne faut jamais laisser la machine avec le moteur chaud au milieu des feuilles, de l'herbe sèche, ou de toute autre matière inflammable.
-  En cas de cassures ou d'accidents pendant le travail, arrêter tout de suite le moteur, et éloigner la machine, pour ne

provoquer aucun dommage supplémentaire; en cas d'accidents entraînant des lésions personnelles ou à des tiers, activer tout de suite les procédures de secours d'urgence les plus adéquates à la situation en cours, et s'adresser à une Structure médicale pour recevoir les soins nécessaires. Enlever soigneusement les éventuels débris qui, si ignorés, pourraient causer des dommages ou des lésions aux personnes ou aux animaux.

-  Le niveau de bruit et le niveau de vibrations reportés dans les présentes instructions sont des valeurs maximum d'utilisation de la machine. L'utilisation d'un élément de coupe non équilibré, d'une vitesse de mouvement excessive et l'absence d'entretien ont une influence significative sur les émissions sonores et sur les vibrations. Il faut donc adopter des mesures préventives afin d'éliminer tout dommage possible dû à un bruit élevé et aux contraintes issues des vibrations ; veiller à l'entretien de la machine, porter un casque anti-bruit, faire des pauses pendant le travail.
-  L'exposition prolongée aux vibrations peut causer des lésions et des troubles neuro-vasculaires (connus aussi comme « phénomène de Raynaud » ou « main blanche »), spécialement aux personnes qui souffrent de troubles de la circulation. Les symptômes peuvent concerner les mains, les poignets et les doigts, ils se manifestent par une perte de sensibilité, engourdissement, démangeaison, douleur, décoloration, ou modifications structurelles de la peau. Ces effets peuvent être amplifiés par les basses températures de l'environnement et/ou par une prise excessive sur les poignées. Quand ces symptômes se présentent, réduire les temps d'utilisation de la machine et consulter un médecin.

Limitations d'utilisation

- Si l'utilisateur n'est pas en mesure de tenir fermement la machine avec deux mains et/ou de rester solidement en équilibre sur ses jambes pendant le travail, il ne doit pas utiliser la machine.
- Ne jamais utiliser la machine lorsque les protections sont détériorées, absentes ou positionnées de façon incorrecte.
- Ne pas modifier les réglages du moteur, ni le mettre à un régime excessif. Si on fait fonctionner le moteur à un nombre de tours excessif, le risque de lésions personnelles augmente.
- Ne pas soumettre la machine à des efforts excessifs, et ne pas utiliser une petite machine

pour exécuter de gros travaux ; le fait d'utiliser une machine de dimensions adéquates réduit les risques, et améliore la qualité du travail.

2.4 ENTRETIEN, STOCKAGE ET TRANSPORT

Le fait d'effectuer un entretien régulier et de stocker correctement la machine préserve sa sécurité et le niveau de ses performances.

 ***Ne jamais utiliser la machine si certaines de ses pièces sont usées ou endommagées. Les pièces défectueuses ou détériorées doivent être remplacées et ne doivent jamais être réparées. Utiliser les pièces de rechange originales uniquement : l'utilisation de pièces de rechange non originales et/ou montées de manière incorrecte compromet la sécurité de la machine, peut provoquer des accidents ou des lésions personnelles et dégage le constructeur de toute obligation ou responsabilité.***

Entretien

- Pour réduire le risque d'incendies, contrôler régulièrement qu'il n'y a pas de pertes d'huile et/ou de carburant.
- Pendant les opérations de réglage de la machine, faire attention afin d'éviter de se coincer les doigts entre l'organe de coupe et les parties fixes de la machine.

Stockage

- Ne pas entreposer la machine avec du carburant dans le réservoir dans un endroit où les vapeurs de carburant pourraient atteindre une flamme, une étincelle ou une forte source de chaleur.
- Pour réduire le risque d'incendie, ne pas laisser les récipients avec les déchets à l'intérieur d'un local.

2.5 PROTECTION DE L'ENVIRONNEMENT

La protection de l'environnement doit être un aspect important et prioritaire pour l'emploi de la machine, au profit de la société civile et de l'environnement où nous vivons.

- Éviter de déranger le voisinage. Utiliser la machine uniquement à des heures raisonnables (ni tôt le matin ni tard le soir pour ne pas déranger).
- Suivre scrupuleusement les normes locales pour l'élimination des emballages, des huiles, du carburant, des pièces détériorées ou de tout élément ayant un effet important sur l'environnement ; ces déchets ne doivent pas être jetés à la

- poubelle, mais doivent être séparés et confiés aux centres de collecte prévus, qui procéderont au recyclage des matériaux.
- Suivre scrupuleusement les normes locales pour l'élimination des déchets
 - Au moment de la mise hors service, ne pas abandonner la machine dans l'environnement, mais la livrer à un centre de collecte, en suivant les normes locales en vigueur.

3. CONNAÎTRE LA MACHINE

3.1 DESCRIPTION DE LA MACHINE ET UTILISATION PRÉVUE

Cette machine est un équipement de jardinage et plus précisément une débroussailluse/ coupe-bordures portatif à moteur thermique, prévue pour une utilisation non professionnelle.

La machine est essentiellement composée d'un moteur qui, à l'aide d'un arbre de transmission contenu dans un tube et d'un renvoi d'angle, actionne un organe de coupe configuré selon différentes typologies remplissant diverses fonctions.

L'opérateur est en mesure de soutenir la machine à l'aide d'un harnais et peut actionner les principales commandes en se tenant toujours à une distance de sécurité par rapport à l'organe de coupe.

3.1.1 Utilisation prévue

Cette machine a été conçue et fabriquée pour :

- la coupe de l'herbe et de la végétation non ligneuse, au moyen d'un fil de nylon renfermé dans une tête à fil ;
- la coupe d'herbes hautes, broussailles, branches et arbustes ligneux de 2 cm de diamètre max., à l'aide de lames métalliques ou plastiques ;
- la coupe de parties ligneuses et l'abattement d'arbres de petites dimensions (seulement avec une lame à scie, si permise) ;
- être utilisée par un seul opérateur.

3.1.2 Usage impropre

Tout usage autre que ceux cités ci-dessus peut se révéler dangereux et nuire aux personnes et/ ou aux choses. Font partie de l'usage impropre (à titre d'exemple, mais pas seulement) :

- utiliser la machine pour balayer ;

- régulariser des haies ou faire d'autres travaux où l'organe de coupe ne serait pas utilisé au niveau du terrain ;
- émonder les arbres ;
- utiliser la machine de sorte que l'organe de coupe se trouve au-dessus de la ligne de la ceinture de l'opérateur ;
- utiliser la machine pour couper des matériaux d'origine non végétale ;
- utiliser des organes de coupe autres que ceux mentionnés dans le tableau «Données techniques». Risque de blessures et de lésions sérieuses ;
- utiliser la machine par plus d'une personne.

IMPORTANT *L'usage impropre de la machine implique la déchéance de la garantie et dégage le fabricant de toute responsabilité, en reportant sur l'utilisateur tous les frais dérivants de dommages ou de lésions corporelles à l'utilisateur ou à des tiers.*

3.2 SIGNALÉTIQUE DE SÉCURITÉ

Sur la machine figurent plusieurs symboles (Fig. 2). Ils ont pour fonction de rappeler à l'opérateur les comportements à suivre pour l'utiliser avec l'attention et les précautions nécessaires.

Signification des symboles :



ATTENTION ! DANGER ! Cette machine, si elle n'est pas utilisée correctement, peut être dangereuse pour vous et les autres.



ATTENTION ! Lire le manuel d'instructions avant d'utiliser la machine.



L'opérateur préposé à cette machine, si elle est utilisée en conditions normales pour un usage quotidien continu, peut être exposé à un niveau de bruit égal ou supérieur à 85 dB (A). Utiliser des protections acoustiques, des lunettes et un casque de protection.



Porter des gants et des chaussures de protection!





DANGER DE PROJECTIONS !

Éloigner les personnes ou les animaux domestiques à 15 m au moins pendant l'utilisation de la machine !



Vitesse maximum de l'organe de coupe.



Ne pas utiliser de lames à scie circulaire. **Danger : L'utilisation de lames à scie circulaire sur les modèles où elles ne sont pas prévues expose l'utilisateur à un risque de lésions très graves voire même mortelles.**



ATTENTION ! L'essence est inflammable. Laisser refroidir le moteur pendant 2 minutes au moins avant d'effectuer le ravitaillement.



Attention à la poussée de la lame.



ATTENTION ! - Se tenir loin des surfaces chaudes.

IMPORTANT Les étiquettes autocollantes abîmées ou devenues illisibles doivent être remplacées. Demander de nouvelles étiquettes à son centre d'assistance agréé.

3.3 ÉTIQUETTE D'IDENTIFICATION PRODUIT

L'étiquette d'identification reprend les données suivantes (Fig. 1) :

1. Niveau de puissance sonore
2. Marque de conformité
3. Mois / Année de fabrication
4. Type de machine
5. Numéro de série
6. Nom et adresse du fabricant
7. Code article

Transcrire les données d'identification de la machine dans les espaces prévus à cet effet sur l'étiquette apposée à l'arrière de la couverture.

IMPORTANT Utiliser les données d'identification figurant sur l'étiquette

d'identification du produit chaque fois que vous contactez l'atelier autorisé.

IMPORTANT L'exemple de la déclaration de conformité se trouve dans les dernières pages du manuel.

3.4 PRINCIPAUX COMPOSANTS

La machine se compose des principaux éléments suivants, auxquels correspondent les fonctions suivantes (Fig.1) :

- A. **Moteur** : il fournit le mouvement à l'organe de coupe par le biais de la tige de transmission et du renvoi d'angle.
- B. **Tige de transmission** : à l'intérieur, se trouve l'arbre de transmission dont la fonction est de transmettre le mouvement rotatoire au renvoi d'angle.
- C. **Renvoi d'angle** : partie finale de la tige de transmission qui transmet le mouvement à l'organe de coupe.
- D. **Organe de coupe** : il s'agit de l'élément chargé de couper la végétation
 1. **Tête à fil** : organe de coupe à fil de nylon.
 2. **Lame à 3 pointes, 4 pointes et 8 pointes** : organe de coupe à disque métallique.
 3. **Lame à scie** (si permise) : organe de coupe à disque métallique circulaire à dents coupantes périphériques.
- E. **Protection de l'organe de coupe** : il s'agit d'une protection de sécurité qui empêche que les objets éventuellement recueillis par l'organe de coupe ne soient éjectés loin de la machine.
- F. **Poignée avant** : de forme semi-circulaire, elle permet de contrôler la machine et elle est munie de la barrière de protection pour la jambe.
- G. **Poignée arrière** : permet de contrôler la machine et elle est munie des commandes principales d'allumage/coupeure/accélération.
- H. **Barrière de protection jambe** : il s'agit d'une protection de sécurité qui prévient le contact involontaire avec l'organe de coupe pendant l'utilisation.
- I. **Guidon** : poignée en forme de « cornes de bœuf », située dans une position perpendiculaire et asymétrique par rapport à la tige ; elle permet de contrôler la machine et elle est munie, sur la droite, des commandes principales d'allumage/coupeure/accélération.
- J. **Point de fixation (du harnais)** : où le harnais est attaché à la machine.

K. Harnais : équipement composé de sangles de tissu qui passent au-dessus des épaules et aide ainsi à soutenir le poids de la machine pendant le travail.

1. une seule sangle
2. deux sangles

L. Protection de la lame (pour le transport et la manutention de la machine) : elle protège contre les contacts involontaires de l'organe de coupe qui peuvent provoquer de graves lésions.

4. MONTAGE

IMPORTANT *Les normes de sécurité à suivre sont décrites au chap. 2. Respecter scrupuleusement ces indications pour ne pas s'exposer à de graves risques ou dangers.*

Pour des raisons de stockage et de transport, certains éléments de la machine ne sont pas assemblés directement en usine mais doivent être montés après déballage. Pour leur montage, suivre les consignes suivantes.

⚠ Le déballage et l'achèvement du montage doivent être effectués sur une surface plane et solide, avec suffisamment d'espace pour la manutention de la machine et des emballages, en utilisant toujours les outils appropriés. Ne pas utiliser la machine avant d'avoir terminé les opérations indiquées à la section « MONTAGE ».

4.1 COMPOSANTS POUR LE MONTAGE

L'emballage contient les composants pour le montage.

4.1.1 Déballage

1. Ouvrir l'emballage avec attention en veillant à ne pas perdre de composants
2. Consulter la documentation incluse dans la boîte, y compris le présent mode d'emploi.
3. Extraire de la boîte tous les éléments qui ne sont pas montés.
4. Extraire la débroussailluse de la boîte.
5. Éliminer la boîte et les emballages en respectant les réglementations locales.

4.2 MONTAGE DES POIGNÉES

4.2.1 Montage de la poignée avant

1. Placer le support (Fig. 3.A) en introduisant le pivot (Fig. 3.A.1) dans un des trous prévus sur la tige de transmission.
2. Monter la poignée avant munie d'une barrière de protection pour la jambe (Fig. 3.B) au moyen des vis (Fig. 3.C), en veillant à maintenir en position les deux demis-coquilles anti-vibrations (Fig.3.D)
3. Serrer les vis à fond (Fig. 3.C).

4.2.2 Montage de la poignée

1. Dévisser la molette centrale (Fig. 4.A) et enlever le support (Fig. 4.B).
2. Insérer le guidon (Fig. 4.C), en veillant à ce que les commandes se trouvent à droite.
3. Orienter le guidon dans la position de travail la plus confortable et le bloquer avec le support (Fig. 4.B) et la molette (Fig. 4.A).
4. Accrocher la gaine des commandes (Fig. 4.D) au serre-câble prévu à cet effet (Fig. 4.E).

REMARQUE *En desserrant la molette (Fig. 4.A), il est possible de tourner le guidon pour réduire son encombrement au moment de stocker l'outilage.*

4.3 CHOIX DE L'ORGANE DE COUPE ET DE LA PROTECTION SPÉCIFIQUE

⚠ À chaque organe de coupe doit être associée une protection spécifique, conformément aux indications fournies dans le tableau des données techniques.

Sélectionner l'organe de coupe le plus adapté au travail à effectuer, selon ces indications générales :

- **la tête à fil** peut éliminer les hautes herbes et la végétation non ligneuse à proximité de clôtures, murs, fondations, trottoirs, autour des arbres etc., ou bien faire le nettoyage complet d'une surface particulière de jardin ;
- **les lames à 3 pointes, 4 pointes et 8 pointes** sont adaptées à la coupe de broussailles et de petits arbustes de 2 cm maximum de diamètre;

- **la lame à scie (si permise)** permet la coupe de parties ligneuses et l'abattage d'arbrisseaux.

IMPORTANT Chaque fois qu'il faut changer l'organe de coupe, démonter tous les éléments de l'organe.

4.4 MONTAGE DE LA PROTECTION DE L'ORGANE DE COUPE

 Porter des gants de protection.

4.4.1 Montage de la protection de l'organe de coupe (tête à fil, lame à 3 pointes, 4 pointes et 8 pointes)

IMPORTANT À chaque fois que vous utilisez cette protection, assurez-vous que la plaquette de la tige de transmission (Fig. 5.B, Fig. 5.E) soit montée.

1. Dévisser les vis (Fig. 5.A).
2. Placer la protection (Fig. 5.C) au niveau des orifices de la plaquette (Fig. 5.B) de la tige de transmission (Fig. 5.D).
3. Fixer la protection (Fig. 5.C) en serrant les vis à fond (Fig. 5.A).

REMARQUE Sur la protection de l'organe de coupe (Fig. 1.E) se trouve le symbole suivant :

 Il indique le sens de rotation de l'organe de coupe.

4.4.2 Montage de la protection de l'organe de coupe (lame à scie, si permise)

 Cette protection ne doit pas être utilisée pour les autres organes de coupe.

1. Retirer les protections éventuellement utilisées pour les autres organes de coupe.
2. Placer la protection (Fig. 6.B) au niveau des orifices sur le renvoi (Fig. 6.A).
3. Fixer la protection (Fig. 6.B) en serrant les vis à fond (Fig. 6.C).

4.5 MONTAGE/DÉMONTAGE DE L'ORGANE DE COUPE

 Porter des gants de protection.

4.5.1 Montage de la tête à fil

- 1.a **Type I** : Lorsque l'entretoise (Fig. 7.A.1) est bien insérée sur l'arbre, monter la bague interne (Fig. 7.A) et la bague externe (Fig. 7.D) dans le sens indiqué, en s'assurant que les rainures s'accouplent parfaitement avec celles du renvoi d'angle (Fig. 7.B).
- 1.b **Type II** : Lorsque l'entretoise (Fig. 8.A.1) est bien insérée sur l'arbre, monter la bague interne (Fig. 8.A) dans le sens indiqué, en s'assurant que les rainures s'accouplent parfaitement avec celles du renvoi d'angle (Fig. 8.B).
2. Introduire la clé fournie (Fig. 7.C, Fig. 8.C) dans le trou prévu à cet effet de la bague interne (Fig. 7.A, Fig. 8.A) et faire tourner à la main la bague en question en poussant la clé (Fig. 7.C, Fig. 8.C) dans l'orifice prévu du renvoi d'angle (Fig. 7.B, Fig. 8.B), en bloquant ainsi la rotation.
3. Monter la tête à fil (Fig. 7.H, Fig. 8.H) en la vissant dans le sens inverse des aiguilles d'une montre.
4. Retirer la clé (Fig. 7.C, Fig. 8.C) pour rétablir la rotation.

Adaptation de la protection de l'organe de coupe :

5. Monter la protection supplémentaire (Fig. 7.E, Fig. 8.E) en insérant les dispositifs d'accrochage dans les logements respectifs de la protection de l'organe de coupe (Fig. 7.F, Fig. 8.F) et en appuyant jusqu'au dé clic; puis la fixer avec la vis (Fig. 7.G, Fig. 8.G).

IMPORTANT Lorsque l'on utilise la tête à fil, il faut que la protection supplémentaire soit toujours montée (Fig. 7.E, Fig. 8.E), avec le couteau coupe-fil. (Fig. 25.A).

4.5.2 Démontage de la tête à fil

1. Introduire la clé fournie (Fig. 7.C, Fig. 8.C) dans le trou prévu à cet effet de la bague interne (Fig. 7.A, Fig. 8.A) et faire tourner à la main la bague en question en poussant la clé (Fig. 7.C, Fig. 8.C) dans l'orifice prévu du renvoi d'angle (Fig. 7.B, Fig. 8.B), en bloquant ainsi la rotation.
2. Retirer la tête à fil (Fig. 7.H, Fig. 8.H) en la dévissant dans le sens des aiguilles d'une montre et en veillant à ne pas ôter l'entretoise (Fig. 7.A.1, Fig. 8.A.1) de l'arbre.

4.5.3 Montage lame à 3 pointes, 4 pointes, 8 pointes et lame à scie (si permise)

Appliquer la protection de la lame.

1. Lorsque l'entretoise (Fig. 9.A.1, Fig. 10.A.1) est bien insérée sur l'arbre, monter la bague interne (Fig. 9.A, Fig. 10.A) dans le sens indiqué, en s'assurant que les rainures s'accouplent parfaitement avec celles du renvoi d'angle (Fig. 9.B, Fig. 10.B).
 2. Monter la lame (Fig. 9.C, Fig. 10.C) et la bague externe (Fig. 9.D, Fig. 10.D) avec la partie plate orientée vers la lame.
 3. Introduire la clé fournie (Fig. 9.E, Fig. 10.E) dans le trou prévu à cet effet, faire tourner manuellement la lame (Fig. 9.C, Fig. 10.C) et pousser la clé (Fig. 9.E, Fig. 10.E) dans l'orifice prévu du renvoi d'angle (Fig. 9.B, Fig. 10.B), en bloquant ainsi la rotation.
 4. Monter la coupelle (Fig. 9.F, Fig. 10.F) et visser l'écrou (Fig. 9.G, Fig. 10.G) en le serrant à fond dans le sens inverse des aiguilles d'une montre (25 Nm).
 5. Retirer la clé (Fig. 9.E, Fig. 10.E) pour rétablir la rotation.
- Adaptation de la protection de l'organe de coupe :
6. Monter la protection supplémentaire (Fig. 9.H - si déjà montée), en dévissant la vis (Fig. 9.J) et en décrochant les dispositifs d'accrochage insérés à pression dans la protection de l'organe de coupe (Fig. 9.I).

4.5.4 Montage lame à 3 pointes, 4 pointes, 8 pointes et lame à scie (si permise)

Appliquer la protection de la lame.

1. Introduire la clé fournie (Fig. 9.E, Fig. 10.E) dans le trou prévu à cet effet, faire tourner manuellement la lame (Fig. 9.C, Fig. 10.C) et pousser la clé (Fig. 9.E, Fig. 10.E) dans l'orifice prévu du renvoi d'angle (Fig. 9.B, Fig. 10.B), en bloquant ainsi la rotation.
2. Dévisser l'écrou (Fig. 9.G, Fig. 10.G) dans le sens des aiguilles d'une montre et retirer la coupelle (Fig. 9.F, Fig. 10.F).
3. Ôter la bague externe (Fig. 9.D, Fig. 10.D), donc retirer la lame (Fig. 9.C, Fig. 10.C) et la bague interne (Fig. 9.A, Fig. 10.A), en veillant à ne pas ôter l'entretoise (Fig. 9.A.1, Fig. 10.A.1) de l'arbre.

4.6 MONTAGE DE LA TIGE DE TRANSMISSION (MODÈLES AVEC TIGE SÉPARABLE)

1. Extraire le loquet d'arrêt (Fig. 11.A) et pousser la partie inférieure de la tige (Fig. 11.B) jusqu'à entendre le déclic du doigt d'arrêt (Fig. 11.A) dans l'orifice (Fig. 11.C) de la tige. L'introduction peut être rendue plus facile en tournant légèrement la partie inférieure (Fig. 11.B) dans les deux sens ; l'introduction complète est confirmée par le doigt d'arrêt (Fig. 11.A) qui doit résulter complètement rentré.
2. Une fois l'introduction terminée, serrer à fond la molette (Fig. 11.D).

5. COMMANDES DE CONTRÔLE

5.1 INTERRUPTEUR DE DÉMARRAGE/ ARRÊT DU MOTEUR

Permet d'arrêter et de mettre en marche le moteur. L'interrupteur a deux positions (Fig. 12.A) :



STOP – le moteur s'arrête et ne peut pas se remettre en marche.



START – le moteur peut être mis en marche et en fonction.

5.2 LEVIER DE COMMANDE ACCÉLÉRATEUR

Il permet de régler la vitesse de l'organe de coupe.

L'actionnement du levier de commande accélérateur (Fig. 12.B) n'est possible que si le levier de sécurité accélérateur est enfoncé simultanément (Fig. 12.C).

La vitesse adéquate de travail s'obtient avec le levier de commande accélérateur (Fig. 12.B) en fin de course.

5.3 LEVIER DE SÉCURITÉ ACCÉLÉRATEUR

Le levier de sécurité accélérateur (Fig. 12.C) permet l'actionnement du levier de commande accélérateur (Fig. 12.B).

5.4 POIGNÉE DE DÉMARRAGE MANUEL

Permet le démarrage manuel du moteur (Fig. 12.D).

5.5 LEVIER DE COMMANDE DU STARTER (CHOKE) (SI PRÉSENT)

On l'utilise pour allumer le moteur à froid. La commande du choke présente deux positions (Fig. 12.E) :



Position A - la commande du choke est désactivée (fonctionnement normal et démarrage du moteur à chaud).



Position B - la commande du choke est activée (pour le démarrage du moteur à froid).

5.6 TOUCHE DE COMMANDE DU DISPOSITIF D'AMORÇAGE (PRIMER)



Lorsque l'on appuie sur le bouton en caoutchouc du dispositif d'amorçage, du carburant est injecté dans le collecteur d'admission du carburateur, ce qui facilite le démarrage du moteur (Fig. 12.F).

6. UTILISATION DE LA MACHINE

IMPORTANT Les normes de sécurité à suivre sont décrites au chap. 2. Respecter scrupuleusement ces indications pour ne pas s'exposer à de graves risques ou dangers.

IMPORTANT La machine est fournie sans carburant.

6.1 OPÉRATIONS PRÉLIMINAIRES

Avant d'utiliser la machine :

1. mettre la machine en position horizontale et bien appuyée sur le terrain ;
2. sélectionner l'organe de coupe le plus adapté au travail à effectuer (par. 4.3) ;
3. effectuer l'approvisionnement de carburant. Au sujet des modalités et précautions sur le plein de carburant (voir par. 7.2 et par. 7.3) ;
4. porter correctement le harnais (voir par. 6.1.1).

6.1.1 Utilisation du harnais

Les sangles doivent être réglées en fonction de la hauteur et de la corpulence de l'opérateur.

Toujours utiliser un harnais adapté au poids de la machine :

- avec des machines pesant moins de 7,5 kg, il est possible d'utiliser les modèles à une seule sangle ou à deux sangles ;
- avec des machines pesant plus de 7,5 kg, on ne peut utiliser que le modèle à deux sangles.

• Modèle à une seule sangle

Le harnais doit être porté avant d'accrocher la machine à la fixation prévue.

La sangle (Fig. 13.A) doit passer sur l'épaule gauche, vers le flanc droit.

La sangle doit être portée avec ;

- l'appui (Fig. 13.A.1), le mousqueton de fixation de la machine (Fig. 13.A.2) et le système de décrochage rapide (Fig. 13.A.3) placés sur le côté droit.

• Modèle à deux sangles

Le harnais doit être porté avant d'accrocher la machine à la fixation prévue.

La sangle (Fig. 13.B) doit être portée avec ;

- fl'appui (Fig. 13.B.1), le mousqueton de fixation de la machine (Fig. 13.B.2), et le système de décrochage rapide (Fig. 13.B.3) placés sur le côté droit.
- le système de décrochage rapide à l'avant (Fig. 13.B.3) ;
- le croisement des sangles sur le dos de l'opérateur (Fig. 13.B.4) ;
- les boucles correctement fermées (Fig. 13.B.5).

Les sangles doivent être tendues de façon à répartir uniformément la charge sur les épaules.

6.2 CONTRÔLES DE SÉCURITÉ

Exécuter les contrôles de sécurité suivants et vérifier que les résultats correspondent aux indications des tableaux.

 **Toujours effectuer les contrôles de sécurité avant l'utilisation.**

6.2.1 Contrôle général

Objet	Résultat
Poignées (Fig. 1.F, Fig. 1.G, Fig. 1.I)	Propres, sèches, fixées correctement et solidement à la machine.
Protection de l'organe de coupe. (Fig. 1.E)	Adaptée à l'organe de coupe utilisé, fixée correctement et solidement à la machine, non usée/détériorée ou endommagée.
Point de fixation du harnais (Fig. 1.J)	Positionné correctement
Système de décrochage rapide (Fig. 13.A.3, Fig. 13.B.3)	Efficace. Doit permettre de libérer rapidement la machine en cas de danger.
Vis sur la machine et sur l'organe de coupe	Bien fixées (non desserrées)
Organe de coupe (Fig. 1.D.1, Fig. 1.D.2, Fig. 1.D.3, Fig. 1.D.4, Fig. 1.D.5, Fig. 1.D.6)	Non endommagé ni usé.
Lame métallique (si montée) (Fig. 1.D.2, Fig. 1.D.3, Fig. 1.D.4, Fig. 1.D.5, Fig. 1.D.6)	Bien aiguisée
Filtre à air (Fig. 23.C)	Propre
Câbles électriques et câble de la bougie	Intacts pour éviter les étincelles.
Capuchon de bougie (Fig. 12.G)	Intact et correctement monté sur la bougie

6.2.2 Test de fonctionnement de la machine

Action	Résultat
Faire démarrer la machine (par. 6.3)	L'organe de coupe (Fig. 1.D.1, Fig. 1.D.2, Fig. 1.D.3, Fig. 1.D.4, Fig. 1.D.5, Fig. 1.D.6) ne doit pas bouger lorsque le moteur est au régime minimum.
Actionner simultanément le levier de commande accélérateur (Fig. 12.B) et le levier de sécurité accélérateur (Fig. 12.C).	Le mouvement des leviers doit être libre, non forcé.
Relâcher le levier de commande accélérateur (Fig. 12.B) et le levier de sécurité accélérateur (Fig. 12.C)	Les leviers doivent retourner automatiquement et rapidement à la position neutre et le moteur doit tourner au ralenti.
Appuyer sur le levier de commande accélérateur (Fig. 12.B)	Le levier de commande accélérateur reste bloqué (Fig. 12.B).

Action	Résultat
Activer l'interrupteur de démarrage/arrêt du moteur (Fig. 12.A)	L'interrupteur doit passer facilement d'une position à l'autre.

⚠ *Si l'un des résultats diffère de ce qui est indiqué dans les tableaux suivants, il n'est pas possible d'utiliser la machine ! Remettre la machine à un centre d'assistance pour les contrôles nécessaires et pour sa réparation.*

6.3 DÉMARRAGE

Avant de démarrer le moteur :

1. placer la machine dans une position stable sur le terrain;
2. retirer la protection de l'organe de coupe (Fig. 1.L) (si utilisée);
3. s'assurer que la lame (Fig. 1.D.2, Fig. 1.D.3, Fig. 1.D.4, Fig. 1.D.5, Fig. 1.D.6) (si utilisée) ne touche pas le terrain ou d'autres objets.

6.3.1 Démarrage à froid

⚠ *Par démarrage à «froid», nous entendons le démarrage effectué 5 minutes au moins après l'arrêt du moteur ou après un ravitaillement de carburant.*

IMPORTANT *Pour éviter toute déformation, le tube de transmission ne doit pas être utilisé comme appui pour la main ou pour le genou pendant le démarrage.*

IMPORTANT *Pour éviter des ruptures, ne pas tirer la corde sur toute sa longueur, ne pas la faire glisser le long du bord de l'orifice du guide corde et relâcher progressivement le bouton, en évitant de le faire rentrer d'une façon incontrôlée*

1. Placer l'interrupteur (Fig. 12.A) en position «I».
2. Activer la commande du choke, en portant le levier en position «B» (Fig. 12.E).
3. Appuyer sur le bouton de commande du dispositif d'amorçage (Fig. 12.F) 10 fois pour favoriser l'amorçage du carburateur. S'assurer que le doigt recouvre l'orifice lorsque l'on appuie sur la commande.
4. Tenir fermement la machine sur le terrain, avec une main sur l'ensemble moteur, pour ne pas perdre le contrôle pendant le démarrage (Fig. 14).
5. Tirer lentement le lanceur sur 10-15 cm jusqu'à noter une certaine résistance, puis tirer encore quelques fois jusqu'à remarquer les premières explosions.

6. Désactiver la commande du choke en portant le levier en position «A» (Fig. 12.E).
7. Tirer à nouveau sur le lanceur, jusqu'à obtenir l'allumage régulier du moteur.
8. Actionner brièvement le levier de commande accélérateur (Fig. 12.B) et amener le moteur au minimum.
9. Laisser tourner le moteur au ralenti pendant 1 minute au moins avant d'utiliser la machine.

IMPORTANT *Si la poignée du lanceur est actionnée plusieurs fois, le moteur risque de se noyer et de rendre le démarrage difficile. Si le moteur est noyé (voir par. 14).*

6.3.2 Démarrage à chaud

Pour le démarrage à chaud (immédiatement après l'arrêt du moteur), suivre les points 1 - 2 - 3 - 4 - 6- 7 de la procédure précédente.

6.4 FONCTIONNEMENT

REMARQUE *Avant d'affronter pour la première fois un travail de fauchage, il est recommandé d'acquérir la connaissance nécessaire de la machine et des meilleures techniques de coupe, en faisant des essais pour porter correctement le harnais, empoigner fermement la machine, et effectuer les mouvements requis pour le travail.*

Pour travailler avec la machine, procéder de la façon suivante :

- toujours accrocher la machine au harnais lorsqu'il est porté correctement (voir par. 6.1.1);
- toujours tenir fermement la machine, à deux mains, en tenant l'ensemble moteur sur le côté droit du corps et le groupe de coupe au-dessous de la ligne de la ceinture.

6.4.1 Techniques de travail

6.4.1.a Tête à fil

! *Utiliser SEULEMENT des fils de nylon. L'emploi de fils métalliques, fils métalliques plastifiés et/ou non adaptés à la tête peut causer des blessures et des lésions graves.*

! *Ne pas utiliser la machine pour balayer, en inclinant la tête à fil. La puissance du moteur peut projeter des objets et des petits cailloux jusqu'à 15 mètres ou plus, en causant des dommages ou en provoquant des lésions aux personnes.*

a. Coupe en mouvement (Fauchage)

Procéder régulièrement, avec un mouvement en arc similaire au mouvement de la faux traditionnelle, sans incliner la tête à fil pendant l'opération (Fig. 15).

Essayer tout d'abord de couper une petite surface à la juste hauteur, et obtenir ensuite une hauteur de coupe uniforme en maintenant la tête à fil à une distance constante avec le terrain. Pour les coupes plus difficiles, il peut être utile d'incliner la tête à fil vers la gauche d'environ 30°.

! *Ne pas travailler de cette façon s'il existe la possibilité de provoquer la projection d'objets qui pourraient blesser des personnes, des animaux, ou causer des dommages.*

b. Coupe de précision (Rognage)

Maintenir la machine légèrement inclinée de façon à ce que la partie inférieure de la tête à fil ne touche pas le terrain et que la ligne de coupe se trouve au niveau du point souhaité, en tenant toujours l'organe de coupe loin de l'opérateur.

c. Coupe à proximité de clôtures / fondations

Approcher lentement la tête à fil des clôtures, piquets, roches, murs, etc., sans frapper avec force (Fig. 16).

Si le fil heurte un obstacle consistant, il peut se casser ou s'user ; s'il reste coincé dans une clôture, il peut se trancher brusquement. Dans tous les cas, la coupe autour des trottoirs, fondations, murs, etc., peut causer une usure du fil supérieure à la normale.

d. Coupe autour des arbres

Marcher autour de l'arbre de gauche à droite, en s'approchant lentement des troncs de façon à ne pas heurter le fil contre l'arbre, et en maintenant la tête à fil légèrement inclinée vers l'avant (Fig. 17). Il faut se rappeler que le fil de nylon peut trancher ou endommager les petits arbustes et que le choc du fil de nylon contre le tronc d'arbustes ou d'arbres ayant une écorce tendre peut les endommager gravement.

6.4.1.b Lame à 3 pointes

Commencer la coupe par dessus la végétation, en descendant ensuite avec la lame de fauchage de façon à couper les branches en les réduisant en petits morceaux (Fig. 18).

6.4.1.c Lame à scie (si permise)

! *Pour l'utilisation, si permise, de la lame à scie, il faut monter toujours*

**la protection spécifique (chap. 4.4.2).
La lame doit toujours être bien affûtée
afin de réduire le risque de rebond.**

**⚠ Dans le cas d'abattage de petits arbres,
prévoir la direction de la chute de l'arbre
coupé, en évaluant aussi la direction du vent.**

Pour obtenir un bon résultat dans l'abattage de petits arbres, il est nécessaire d'effectuer la coupe avec un mouvement rapide vers la branche ou le tronc à couper, avec le moteur à plein régime. Éviter d'utiliser la zone droite de la lame parce que, dans cette zone, le risque de rebond ou d'arrêt de la lame, provoqué par le sens de la rotation, est élevé (Fig. 19).

6.4.2 Réglage de la longueur du fil de la tête pendant le travail

Cette machine est équipée d'une tête à relâchement semi-automatique du fil. La longueur du fil de la tête doit être réglée :

- lorsque le fil se consomme et devient plus court ;
- lorsque l'on perçoit une rotation du moteur supérieure à la normale ;
- lorsque l'on remarque une diminution de l'efficacité de coupe.

Pour relâcher du nouveau fil :

- frapper la tête à fil contre le terrain (Fig. 20) lorsque le levier de commande accélérateur est enfoncé en fin de course;
- le fil est relâché automatiquement et le couteau coupe-fil (Fig. 26.A) coupe la longueur en excès.

6.5 CONSEILS D'UTILISATION

Durant l'utilisation, il convient de retirer régulièrement les mauvaises herbes qui entourent la machine, de façon à éviter la surchauffe du moteur (Fig. 1.A), due à l'herbe attrapée sous la protection de l'organe de coupe (Fig. 1.E).

Procéder de la façon décrite ci-après :

- arrêter la machine (par. 6.6);
- démonter le capuchon de la bougie (chap. 8.3);
- porter des gants de travail ;
- retirer l'herbe attrapée avec un tournevis, pour permettre au moteur de refroidir correctement.

REMARQUE *Durant les 6-8 premières heures de fonctionnement de la machine, éviter d'utiliser le moteur à plein régime.*

6.6 ARRÊT

Pour arrêter la machine :

- relâcher le levier de commande accélérateur (Fig. 12.B) et laisser tourner le moteur au régime minimum pendant quelques secondes;
- placer l'interrupteur (Fig. 12.A) en position «O»;
- attendre l'arrêt de l'organe de coupe;

⚠ Après avoir porté l'accélérateur au ralenti, il faut attendre plusieurs secondes avant que l'organe de coupe ne s'arrête.

IMPORTANT *Toujours arrêter la machine durant les déplacements entre zones de travail.*

⚠ Le moteur risque d'être très chaud juste après son extinction. Ne pas toucher. Il y a un danger de brûlures.

6.7 APRÈS L'UTILISATION

- Lorsque l'organe de coupe est à l'arrêt, appliquer la protection de la lame.
- Laisser le moteur refroidir avant de ranger la machine dans tout endroit.
- Effectuer le nettoyage (par. 7.4).
- Vérifier qu'il n'y a pas d'éléments desserrés ou endommagés. Le cas échéant, remplacer les composants endommagés et serrer les vis et les boulons éventuellement desserrés.

IMPORTANT *Arrêter la machine (par. 6.6) et monter la protection à la lame à chaque fois que la machine est laissée sans surveillance.*

7. ENTRETIEN PÉRIODIQUE

7.1 GÉNÉRALITÉS

IMPORTANT *Les normes de sécurité à suivre sont décrites au chap. 2. Respecter scrupuleusement ces indications pour ne pas s'exposer à de graves risques ou dangers.*

⚠ Avant de commencer toute intervention d'entretien :

- **arrêter la machine ;**
- **démonter le capuchon de la bougie (chap. 8.3);**

- **lorsque l'organe de coupe est à l'arrêt, appliquer la protection de la lame (sauf en cas d'interventions sur la lame) ;**
- **laisser le moteur refroidir avant de ranger la machine dans un local quelconque ;**
- **porter des vêtements appropriés, des gants de sécurité et des lunettes de protection ;**
- **lire les instructions correspondantes ;**

- Les intervalles et les types d'intervention sont résumés dans le « Tableau opérations d'entretien » (voir chap. 13). Le but du tableau est de vous aider à maintenir votre machine en conditions d'efficacité et de sécurité. Il rappelle les principales interventions et la périodicité prévue pour chacune d'elles. Effectuer l'action correspondante en fonction de la première échéance qui se produit.
- L'utilisation de pièces de rechange et d'accessoires qui ne sont pas d'origine pourrait avoir des conséquences négatives sur le fonctionnement et sur la sécurité de la machine. Le fabricant décline toute responsabilité en cas de dommages ou de lésions causés par ces produits.
- Les pièces de rechange d'origine sont fournies par les ateliers d'assistance et par les revendeurs agréés.

IMPORTANT *Toutes les opérations d'entretien et de réglage non décrites dans ce manuel doivent être exécutées par votre revendeur ou par un centre spécialisé.*

7.2 CARBURANTS ET LUBRIFIANTS

Cette machine est dotée d'un moteur quatre temps qui NE demande aucun ajout d'huile au carburant.

IMPORTANT *L'ajout d'huile à l'essence endommage le moteur et entraîne la perte de validité de la garantie.*

IMPORTANT *N'utiliser que des carburants et des lubrifiants de qualité pour conserver les performances et garantir la durée des organes mécaniques.*

7.2.1 Caractéristiques de l'essence

N'utiliser que de l'essence sans plomb (essence verte) avec un indice d'octane non inférieur à 90 N.O.

IMPORTANT *L'essence verte a tendance à créer des dépôts dans le conteneur si*

elle est conservée pendant plus de 2 mois. Utiliser toujours de l'essence fraîche !

7.2.2 Caractéristiques de l'huile

N'utiliser que de l'huile d'excellente qualité, spécifique pour moteur quatre temps, à haute action détergente de classement SF-SG et viscosité SAE 10W30.

IMPORTANT *L'utilisation d'une huile non détergente, inadéquate ou de caractéristiques différentes de celles qui sont indiquées, endommage le moteur et entraîne la perte de validité de la garantie.*

Après de votre revendeur, vous trouverez des huiles spécialement étudiées pour ce type de moteur, en mesure de garantir une excellente protection et une efficacité prolongée du moteur.

7.3 RAVITAILLEMENT EN CARBURANT

Avant de faire le plein :

1. Placer la machine à plat, dans une position stable, avec le bouchon du réservoir vers le haut (Fig. 12.G).

REMARQUE *Sur le bouchon du réservoir (Fig. 11.G) se trouve le symbole suivant :*



Réservoir

2. Nettoyer le bouchon du réservoir et la zone environnante pour éviter d'introduire de la saleté pendant le ravitaillement.
3. Ouvrir lentement le bouchon du réservoir, pour diminuer progressivement la pression.
4. Faire le plein en utilisant un entonnoir, en évitant de remplir le réservoir jusqu'au bord.

7.4 APPOINT DE L'HUILE

IMPORTANT *Ne pas démarrer le moteur et ne pas utiliser la machine si le niveau d'huile n'est pas suffisant.*

Pour contrôler le niveau d'huile :

1. Placer la machine à plat, dans une position stable, avec le bouchon du réservoir vers le haut (Fig. 21).
2. Dévisser le bouchon du réservoir et vérifier que le niveau d'huile atteigne la hauteur du goulot de remplissage.

7.5 NETTOYAGE DE LA MACHINE ET DU MOTEUR

Toujours nettoyer la machine après son utilisation.

Pour réduire le risque d'incendie :

- débarrasser la machine, et en particulier le moteur, des résidus d'herbe, de feuilles ou d'excès de graisse ;
- nettoyer fréquemment les ailettes du cylindre avec de l'air comprimé et dégager la zone du silencieux des restes de sciure, rameaux, feuilles ou autres débris.

Pour éviter que le moteur ne se surchauffe et ne s'abîme, il faut toujours tenir les grilles de l'air de refroidissement bien propres et débarrassées des sciures et des débris.

7.6 ÉCROUS ET VIS DE FIXATION

- Maintenir les écrous et les vis bien serrés, de façon à ce que la machine fonctionne toujours en toute sécurité.
- Vérifier régulièrement que les poignées sont solidement fixées.

8. ENTRETIEN EXTRAORDINAIRE

8.1 LUBRIFICATION DU RENVOI À ANGLE

Lubrifier avec de la graisse à base de lithium. Retirer la vis (Fig. 22.A) et introduire la graisse en faisant tourner manuellement l'arbre jusqu'à ce que la graisse sorte ; puis remonter la vis (Fig. 22.A).

8.2 NETTOYAGE DU FILTRE À AIR

IMPORTANT *Le nettoyage du filtre à air est essentiel pour le bon fonctionnement et la durée de la machine. Ne pas travailler sans filtre ou avec un filtre endommagé, pour ne pas provoquer des dommages irréparables au moteur.*

Pour nettoyer le filtre :

Type I

1. Appuyer sur la languette (Fig. 23.A) et enlever le couvercle (Fig. 23.B) enlever donc l'élément filtrant (Fig. 23.C).
2. Laver l'élément filtrant (Fig. 23.C) à l'eau et au savon. Ne pas utiliser d'essence ni d'autres solvants.
3. Laisser sécher le filtre à l'air.

4. Remonter l'élément filtrant (Fig. 23.C) et le couvercle (Fig. 23.B).

Type II

1. Dévisser la vis (Fig. 23.D), démonter le couvercle (Fig. 23.A) et enlever l'élément filtrant (Fig. 23.C) ;
2. Laver l'élément filtrant (Fig. 23.C) à l'eau et au savon. Ne pas utiliser d'essence ni d'autres solvants.
3. Laisser sécher le filtre à l'air.
4. Remonter l'élément filtrant (Fig. 23.C) et le couvercle (Fig. 23.B) en revissant la vis (Fig. 23.D).

8.3 BOUGIE

Pour démonter et nettoyer la bougie :

1. Desserrer la vis (Fig. 24.A) et démonter le couvercle (Fig. 24.B).
2. Démonter le capuchon (Fig. 24.C) et démonter la bougie.
3. Nettoyer régulièrement la bougie en éliminant les dépôts éventuels avec une petite brosse métallique (Fig. 24.D). Contrôler et rétablir la distance correcte entre les électrodes (Fig.24.E).
4. Remonter la bougie en la serrant à fond avec la clé fournie et remonter le couvercle (Fig. 24.B) en revissant la vis (Fig. 24.A).

La bougie doit être remplacée par une bougie ayant des caractéristiques identiques dans le cas d'électrodes brûlées ou d'isolant détérioré.

8.4 ENTRETIEN DE L'ORGANE DE COUPE

Pendant les interventions sur l'organe de coupe, faire attention car l'organe de coupe peut tourner, même si le câble de la bougie est débranché.

Cette machine prévoit l'emploi d'organes de coupe reportant le code indiqué dans le tableau Données Techniques.

Étant donné l'évolution du produit, les organes de coupe cités dans le tableau Données techniques pourraient être remplacés dans le futur par d'autres organes, ayant des caractéristiques analogues d'interchangeabilité et de sécurité de fonctionnement.

 **Ne pas toucher l'organe de coupe avant que le câble de la bougie ne soit débranché et que l'organe de coupe ne soit complètement à l'arrêt.**

 **Porter des gants de protection.**

8.4.1 Affûtage/équilibrage de la lame

 **Pour des raisons de sécurité, il est opportun que l'affûtage et l'équilibrage soient effectués par un centre spécialisé compétent et disposant des équipements adéquats pour exécuter l'opération sans risquer d'endommager la lame et de la rendre peu fiable durant l'utilisation.**

Les lames à 3 points peuvent être utilisées des deux côtés. Lorsqu'un côté des pointes est usé, il est possible de tourner la lame et d'utiliser l'autre côté des pointes. Lorsque les deux côtés des pointes sont usés, il faut les aiguïser.

8.4.2 Remplacement de la lame

 **Il ne faut jamais réparer la lame, mais il est nécessaire de la remplacer dès que l'on note des débuts de rupture ou que la limite d'affûtage est dépassée.**

Pour les opérations de remplacement, voir chap. 4.5.3, chap. 4.5.4.

8.4.3 Remplacement du fil de la tête à fil

Suivre la séquence indiquée sur la (Fig. 25).

8.5 AFFÛTAGE DU COUTEAU COUPE-FIL

1. Retirer le couteau coupe-fil (Fig. 26.A) de la protection (Fig. 26.B), en dévissant les vis (Fig. 26.C).
2. Fixer le couteau coupe-fil (Fig. 26.A) dans un étau et procéder à l'affûtage en utilisant une lime plate et en faisant attention à maintenir l'angle de coupe d'origine.
3. Remonter le couteau coupe-fil (Fig. 26.A) sur la protection (Fig. 26.B).

8.6 RÉGLAGE DU RÉGIME MINIMUM

 **Si l'organe de coupe tourne lorsque le moteur est au ralenti, il faut contacter votre revendeur pour faire régler correctement le moteur :**

8.7 CARBURATEUR

Le carburateur est réglé en usine de façon à obtenir les meilleures performances dans

toutes les situations d'utilisation, avec une émission réduite de gaz nocifs, conformément aux réglementations en vigueur.

Dans le cas de performances réduites, adressez-vous à votre revendeur pour une vérification de la carburation et du moteur.

9. STOCKAGE

IMPORTANT *Les normes de sécurité à respecter lors des opérations de stockage sont décrites au par. 2.4. Respecter scrupuleusement ces indications pour ne pas s'exposer à de graves risques ou dangers.*

Lorsque la machine doit être stockée pour une période de plus de 2-3 mois, il faut prendre quelques mesures pour éviter des difficultés au moment de reprendre le travail ou des dommages permanents au moteur. Avant d'entreposer la machine :

1. Vider le réservoir du carburant à l'extérieur et avec le moteur froid.
2. Faire démarrer le moteur et le laisser tourner au ralenti jusqu'à son arrêt, de façon à consommer tout le carburant resté dans le carburateur.
3. Laisser refroidir le moteur.
4. Démonter le capuchon de la bougie (chap. 8.3);
5. Nettoyer soigneusement la machine.
6. Vérifier que la machine ne soit pas endommagée. Si nécessaire, contacter le centre d'assistance agréé.
7. Stocker la machine :
 - dans un endroit sec ;
 - à l'abri des intempéries ;
 - avec la protection de la lame correctement montée;
 - dans un endroit inaccessible aux enfants ;
 - en vérifiant d'avoir bien retiré les clés ou les outils utilisés pour l'entretien.

Au moment de remettre la machine en fonction, la préparer comme indiqué au chapitre « 6. Utilisation de la machine ».

10. MANUTENTION ET TRANSPORT

Pour déplacer et transporter la machine, il faut :

- Arrêter la machine.
- Détacher le capuchon de la bougie (Fig. 12.G).
- Porter des gants de travail robustes.
- Lorsque l'organe de coupe est à l'arrêt, appliquer la protection de la lame.

- Saisir la machine uniquement par les poignées et orienter l'organe de coupe dans la direction contraire au sens de la marche.
- Pour transporter la machine avec un véhicule, il faut :
- la positionner de façon à ce qu'elle ne représente aucun danger;
 - la bloquer solidement au véhicule de transport à l'aide de cordes et de sangles pour éviter son renversement ce qui risquerait de provoquer des dommages et des échappements de carburant.

11. ASSISTANCE ET RÉPARATIONS

Ce manuel fournit toutes les indications nécessaires pour utiliser la machine et pour effectuer correctement l'entretien de base à la charge de l'utilisateur. Toutes les interventions de réglage et d'entretien qui ne sont pas décrites dans ce manuel doivent être exécutées par votre revendeur ou un centre spécialisé disposant des connaissances et des équipements nécessaires pour que le travail soit exécuté correctement, en maintenant le niveau de sécurité et les conditions d'origine de la machine. Les opérations exécutées dans des structures inadéquates ou par des personnes non qualifiées entraînent la caducité de toute forme de garantie que ce soit et de toute obligation ou responsabilité du fabricant.

- Seuls les ateliers d'assistance agréés peuvent effectuer les réparations et l'entretien sous garantie.
- Les ateliers d'assistance agréés utilisent exclusivement des pièces de rechange

d'origine. Les pièces de rechange et les accessoires d'origine ont été développés spécialement pour les machines.

- Les pièces de rechange et les accessoires non originaux ne sont pas approuvés, leur utilisation entraîne la perte de validité de la garantie.
- Nous conseillons de confier la machine une fois par an à un atelier d'assistance agréé pour l'entretien, l'assistance et le contrôle des dispositifs de sécurité.

12. COUVERTURE DE LA GARANTIE

La garantie couvre tous les défauts des matériaux et de fabrication. L'utilisateur devra suivre attentivement toutes les instructions fournies dans la documentation ci-jointe.

La garantie ne couvre pas les dommages dus à :

- Manque de connaissance des documents d'accompagnement.
- Distraction.
- Emploi et montage impropres ou non autorisés.
- Emploi de pièces de rechange non originales.
- Emploi d'accessoires non fournis ou non approuvés par le fabricant.

La garantie ne couvre pas non plus :

- L'usure normale des consommables comme les organes de coupe, boulons de sécurité.
- L'usure normale.

L'acheteur est protégé par ses propres lois nationales. Les droits de l'acheteur prévus par ses propres lois nationales ne sont aucunement limités par la présente garantie.

13. TABLEAU DES OPÉRATIONS D'ENTRETIEN

Intervention	Périodicité		Paragraphe
	Première fois	Ensuite tous les	
MACHINE			
Contrôle de toutes les fixations	-	Avant chaque utilisation	7.6
Contrôles de sécurité / Vérification des commandes	-	Avant chaque utilisation	6.2
Nettoyage général et contrôle	-	À la fin de chaque utilisation	7.5
Lubrification du renvoi à angle	-	15 heures	8.1
MOTEUR			
Contrôle/appoint du niveau de carburant	-	Avant chaque utilisation	7.3
Contrôle/appoint du niveau d'huile	-	Avant chaque utilisation	7.4
Remplacement de l'huile	10 heures / 1 mois	50 heures / 6 mois	7.4

Intervention	Périodicité		Paragraphe
	Première fois	Ensuite tous les	
Nettoyage général et contrôle	-	À la fin de chaque utilisation	7.4
Nettoyage du filtre à air	-	25 heures / 3 mois	8.2
Remplacement du filtre à air (**remplacer seulement le type à cartouche en papier (GX35, GX50))	-	100 heures / après chaque saison	8.2
Nettoyage de la bougie	-	100 heures / après chaque saison	8.4
Remplacement de la bougie	-	300 heures / toutes les 2 saisons	8.4
Remplacement du filtre carburant	-	100 heures / après chaque saison	*

* Opérations qui doivent être exécutées chez votre revendeur ou dans un centre d'assistance spécialisé

14. IDENTIFICATION DES ANOMALIES

PROBLÈME	CAUSE PROBABLE	SOLUTION
1. Le moteur ne démarre pas et ne reste pas en mouvement	Procédure de démarrage incorrecte.	Suivre les instructions (voir chap. 6.3)
	Bougie sale ou distance entre les électrodes incorrecte	Contrôler la bougie (voir par. 8.4).
	Filtre à air encrassé	Nettoyer et/ou remplacer le filtre (voir par. 8.3).
	Problèmes de carburation	Contactez le centre d'assistance agréé.
2. Le moteur démarre mais sa puissance est réduite.	Filtre à air encrassé	Nettoyer et/ou remplacer le filtre (voir par. 8.3).
	Problèmes de carburation	Contactez le centre d'assistance agréé.
3. Le moteur a un fonctionnement irrégulier ou n'a pas de puissance lorsqu'il est sous charge	Bougie sale ou distance entre les électrodes incorrecte	Contrôler la bougie (voir par. 8.4).
	Problèmes de carburation	Contactez le centre d'assistance agréé.
4. Le moteur fait un bruit excessif	Problèmes de carburation	Contactez le centre d'assistance agréé.
5. Moteur noyé	La poignée de démarrage a été actionnée à plusieurs reprises avec le starter activé,	Démonter la bougie (Fig. 24) et tirer doucement la poignée du lanceur (Fig. 12.1) afin d'éliminer l'excédent de carburant; donc essuyer les électrodes de la bougie et les remonter sur le moteur.
6. L'organe de coupe tourne avec le moteur au minimum	Réglage erroné de la carburation	Contactez le centre d'assistance agréé.

Si les anomalies persistent après avoir appliqué les solutions décrites ci-dessus, contacter le revendeur.

PROBLÈME	CAUSE PROBABLE	SOLUTION
7. La machine commence à vibrer de manière anormale	Pièces endommagées ou desserrées.	Arrêter la machine et débrancher le câble de la bougie (Fig. 12.H.). Vérifier les éventuels dommages. S'il y a des pièces desserrées, les serrer. Les contrôles, remplacements ou réparations doivent être effectués par un centre d'assistance agréé.
8. La machine a heurté un corps étranger	Pièces endommagées ou desserrées.	Arrêter la machine et débrancher le câble de la bougie (Fig. 12.H.). Vérifier les éventuels dommages. S'il y a des pièces desserrées, les serrer. Les contrôles, remplacements ou réparations doivent être effectués par un centre d'assistance agréé.

Si les anomalies persistent après avoir appliqué les solutions décrites ci-dessus, contacter le revendeur.



KAZALO

1. OPĆENITO	1
2. SIGURNOSNE UPUTE.....	2
3. POZNAVANJE STROJA.....	4
3.1 Opis stroja i predviđena uporaba.....	4
3.2 Sigurnosne oznake.....	5
3.3 Identifikacijska etiketa proizvoda.....	5
3.4 Glavne komponente	6
4. MONTIRANJE	6
4.1 Komponente za montažu.....	6
4.2 Montiranje ručaka.....	6
4.3 Izbor reznog alata i specifičnog štitnika	7
4.4 Montiranje štitnika reznog alata	7
4.5 Montiranje/demontiranje reznog alata	7
4.6 Montaža pogonske cijevi (modeli s odvojitivim štapom)	8
5. UPRAVLJAČKI ELEMENTI.....	8
5.1 Prekidač za pokretanje/zaustavljanje motora ..	8
5.2 Upravljačka ručica gasa	8
5.3 Sigurnosna ručica gasa.....	9
5.4 Ručica za ručno pokretanje.....	9
5.5 Upravljačka ručica uređaja za obogaćivanje smjese (starter) (ako je prisutan).....	9
5.6 Upravljački gumb uređaja za ubrzavanje (primer)	9
6. UPORABA STROJA	9
6.1 Pripreme radnje.....	9
6.2 Sigurnosne kontrole	9
6.3 Pokretanje	10
6.4 Rad	11
6.5 Savjeti za korištenje.....	12
6.6 Zaustavljanje	12
6.7 Nakon korištenja.....	12
7. REDOVNO ODRŽAVANJE	12
7.1 Općenito.....	12
7.2 Goriva i maziva	12
7.3 Dolijevanje goriva	13
7.4 Nadolijevanje ulja	13
7.5 Čišćenje stroja i motora	13
7.6 Pričvrsne matice i vijci	13
8. IZVANREDNO ODRŽAVANJE	13
8.1 Podmazivanje kutnog odbojnika.....	13
8.2 Čišćenje filtera zraka	13
8.3 Svjećica	14
8.4 Održavanje reznog alata	14
8.5 Oštrenje rezača niti.....	14
8.6 Podešavanje minimuma	14
8.7 Rasplinjač	14
9. SKLADIŠTENJE	15
10. PREMJEŠTANJE I PRIJEVOZ.....	15
11. SERVISIRANJE I POPRAVKI.....	15
12. ŠTO JAMSTVO POKRIVA.....	15
13. TABLICA ODRŽAVANJA	16
14. UTVRĐIVANJE NEPOGODNOSTI	17

1. OPĆENITO

1.1 KAKO SE SLUŽITI PRIRUČNIKOM

Određeni odjeljci u tekstu priručnika, koji sadrže informacije od posebnog značaja glede sigurnosti ili rada, različito su označeni prema sljedećem kriteriju:

NAPOMENA ili **VAŽNO** *Navodi detalje ili druge elemente u vezi s već prethodno naznačenim, u svrhu izbjegavanja oštećenja stroja ili prouzročenja štete.*

Simbol  ističe neku opasnost. Nepoštovanje upozorenja može dovesti do nanošenja tjelesnih ozljeda sebi ili trećima i/ili oštećenja.

.....
 • Odlomci istaknuti sivim točkastim okvirom
 • označavaju opcijske karakteristike
 • koje nisu prisutne na svim modelima
 • predloženim u ovom priručniku. Provjerite
 • ima li vaš model dotičnu karakteristiku.

Sve naznake "prednje", "stražnje", "desno" i "lijevo" odnose se na radni položaj rukovatelja.

1.2 REFERENCIJE

1.2.1 Slike

Slike u ovim uputama za uporabu označene su brojevima 1, 2, 3 i tako dalje. Komponente koje se vide na slikama označene su slovima A, B, C i tako dalje. Jedna referencijska komponente C na slici 2 označena je natpisom: "Vidi sl. 2.C" ili jednostavno "(Sl. 2.C)". Slike služe za orijentaciju. Stvarni komadi mogu se razlikovati od onih prikazanih.

1.2.2 Naslovi

Priručnik je podijeljen na poglavlja i na odlomke. Naslov odlomka "2.1 Osposobljavanje" je podnaslov poglavlja "2. Sigurnosne upute". Referencije na naslove ili odlomke signaliziraju se kraticom pog. ili odl. i odgovarajućim brojem. Primjer: "2. pog." ili "odl. 2.1".

2. SIGURNOSNE UPUTE

2.1 OSPOSOBLJAVANJE

⚠ Upoznajte se s upravljačkim elementima i primjerenom uporabom stroja. Naučite brzo zaustavljati stroj. Nepoštivanje upozorenja i uputa može prouzročiti požare i/ili teške ozljede.

- Nacionalni propisi mogu ograničavati uporabu stroja.
- Nemojte nikad dopuštati da stroj koriste djeca ili osobe koje nisu dovoljno upoznate s uputama. Lokalnim zakonima može biti određena najniža dob korisnika.
- Stroj se ne smije koristiti ako se rukovatelj osjeća umorno ili loše ili ako se nalazi pod utjecajem lijekova, droga, alkohola ili štetnih tvari koje mogu smanjiti njegove psihofizičke sposobnosti i pažnju.
- Ne zaboravite da je rukovatelj (ili korisnik) odgovoran za nesreće i nepredviđene slučajeve koji mogu oštetiti druge osobe ili njihovu imovinu. Odgovornost korisnika podrazumijeva procjenu potencijalnih rizika na terenu na kojem se radi te poduzimanje svih potrebnih mjera kako bi se zajamčila vlastita sigurnost i sigurnost drugih osoba, a posebno na padinama, neravnim, klizavim ili nestabilnim terenima.
- U slučaju prodaje ili posuđivanja stroja drugima, uvjerite se da korisnik pregleda upute za uporabu u ovom priručniku.

2.2 PRIPREMNE RADNJE

Osobna zaštitna oprema (OZO)

- Nosite pripijenu zaštitnu odjeću koja pruža zaštitu od posjekotina, rukavice za zaštitu od vibracija, kacigu, zaštitne naočale, maske za zaštitu od prašine, slušalice za zaštitu sluha i zaštitne cipele otporne na proboj pri nagazu s neklizajućim potplatom.
- Nemojte nositi šalove, košulje, ogrlice, narukvice, odjevne predmete s dijelovima koji lepršaju ili koji imaju vezice ili kravate te općenito viseći ili širok nakit i pribor koji bi se mogao zaplesti u stroj ili u predmete i materijale prisutne na radnom mjestu.
- Dugu kosu treba povezati na odgovarajući način.

Radno područje/stroj

- Podrobno pregledajte cijelo radno područje i uklonite sve što bi stroj mogao odbaciti ili što bi moglo oštetiti rezni alat/rotirajuće dijelove (kamenje, granje, željezne žice, kosti itd.).

Motori s unutarnjim izgaranjem: gorivo



⚠ OPASNOST! Benzin je vrlo zapaljiv.

- Gorivo čuvajte u odgovarajućim posudama homologiranim za tu uporabu, na sigurnom mjestu i daleko od izvora topline ili otvorenog plamena.
- Posude ne ostavljajte na dohvata djece.
- Posude moraju biti čiste od ostataka trave, lišća ili viška masnoće
- Nemojte pušiti za vrijeme dolijevanja ili nadolijevanja goriva, kao ni svaki put kad rukujete gorivom.
- Gorivo nadolijevajte služeći se lijevkom i samo na otvorenom.
- Izbjegavajte udisanje para goriva.
- Nemojte dodavati gorivo ili otvarati poklopac spremnika goriva dok motor radi ili je još topao.
- Polako otvarajte poklopac spremnika, tako da postupno ispustite unutarnji tlak.
- Nemojte približavati plamen otvoru spremnika kako biste provjerili njegov sadržaj.
- Ako se gorivo izlije, nemojte pokretati motor nego udaljite stroj iz područja na kojem se gorivo izlilo, kako bi se spriječila mogućnost izbijanja požara – i to sve dok gorivo ne ispari, a pare se ne rasprše.
- Uvijek vratite na mjesto i dobro zategnite poklopce spremnika i posude s gorivom.
- Odmah očistite svo razliveno gorivo na stroju ili na tlu.
- Stroj ne smijete ponovno pokretati na istom mjestu na kojem ste dolijevali gorivo; pokretanje motora mora se vršiti najmanje 3 metra od mjesta na kojem je obavljeno punjenje gorivom.
- Izbjegavajte dodir odjeće s gorivom, a ako do toga dođe, presvucite odjeću prije pokretanja motora.

2.3 TIJEKOM UPORABE

Radno područje

- Nemojte pokretati motor u zatvorenim prostorima gdje se mogu nakupiti opasni dimovi ugljičnog monoksida. Postupak pokretanja motora mora se obavljati na otvorenom i prozračnom mjestu. Imajte na umu da su ispušni plinovi otrovni.
- Za vrijeme pokretanja stroja nemojte usmjeravati prigušivač ni ispušne plinove prema zapaljivim materijalima.
- Stroj se ne smije koristiti u prostorima u kojima postoji rizik od eksplozije, u blizini zapaljivih tekućina, plina ili prašine. Električni kontakti ili mehanička trljanja mogu proizvesti iskre koje mogu zapaliti prašinu ili paru.

- Radite samo uz dnevno svjetlo ili uz dobru rasvjetu i u uvjetima dobre vidljivosti.
 - Udaljite osobe, djecu i životinje iz radnog područja. Djecu treba nadzirati odrasla osoba.
 - Provjerite nalaze li se druge osobe na udaljenosti od najmanje 15 m od radnog djelokruga stroja ili najmanje 30 m u slučaju zahtjevnije kosidbe;
 - Treba, koliko je moguće, izbjegavati rad na mokrom ili klizavom tlu i općenito na neravnom ili strmom terenu gdje se rukovatelju ne jamči stabilnost pri radu.
 - Naročito pazite na nepravilnosti terena (izbočine, jarke), na padine, na skrivene opasnosti te na prisutnost eventualnih prepreka koje bi mogle ograničiti vidljivost.
 - Budite vrlo pažljivi u blizini provalija, jaraka ili nasipa.
 - Radite u poprečnom smjeru nagiba, nikad u smjeru uzbrdo/nizbrdo, jako pazeći pri promjeni smjera kretanja, provjeravajući vlastitu točku oslonca i držeći se uvijek nizvodno od reznog alata
 - Prilikom uporabe stroja blizu ceste, pazite na promet.
- Ponašanje**
- Za vrijeme rada stroj treba uvijek čvrsto držati objema rukama, pri čemu se pogonska jedinica mora nalaziti s desne strane tijela, a rezni sklop ispod razine pojasa
 - Zauzmite čvrst i stabilan položaj te budite stalno na oprezu.
 - Nemojte nikad trčati, nego hodajte.
 - Tijekom rada stroj uvijek držite zakopčan za zaštitni pojas.
 - Ruke i stopala držite uvijek dalje od reznog alata, i prilikom pokretanja i za vrijeme uporabe stroja.
 - Pozor: rezni element se nastavlja okretati još nekoliko sekundi i nakon njegovog isključivanja ili nakon gašenja motora
 - Pazite na moguće odbacivanje materijala prouzročeno reznim alatom.
 - Pazite da reznim alatom ne udarite snažno u strana tijela/prepreke. Ako rezni alat naide na neku prepreku/predmet, može doći do povratnog udarca (kickback). Taj dodir može prouzročiti nagli trzaj u suprotnom smjeru i odgurnuti rezni alat prema rukovatelju. Povratni udarac može prouzročiti gubitak kontrole nad strojem, s mogućnošću vrlo ozbiljnih posljedica. Kako biste izbjegli povratni udarac, poduzmite odgovarajuće mjere opreza naznačene u nastavku:
 - Držite stroj čvrsto, s dvije ruke te namjestite svoje tijelo i ruke u položaj koji će vam omogućiti pružanje otpora silama povratnog udarca.
 - Nemojte previsoko pružati ruke i nemojte rezati iznad visine pojasa.
 - Služite se jedino reznim alatima koje je naznačio proizvođač.
 - Pridržavajte se uputa proizvođača koje se odnose na održavanje reznog alata.
 - Pazite da se ne ozlijedite bilo kakvom napravom predviđenom za rezanje niti na dužinu.
 - Pozor: rezni element se nastavlja okretati i nakon gašenja motora.
 - Nemojte dodirivati dijelove motora koji se tijekom uporabe zagriju. Rizik od opekline.
 - Radi izbjegavanja rizika od požara, stroj s toplim motorom nemojte ostavljati u lišću, suhoj travi ili drugom zapaljivom materijalu.
 -  U slučaju lomova ili nesreća za vrijeme rada, odmah zaustavite motor i udaljite stroj kako ne bi prouzročio još veću štetu; u slučaju nesreća s osobnim ozljedama ili ozljeda trećih, odmah se pobrinite za pružanje prve pomoći najprimjerenije situaciji i obratite se zdravstvenoj ustanovi radi potrebnog liječenja. Temeljito uklonite eventualne trunke koji bi – ako ostanu neprimijećeni – mogli prouzročiti oštećenja ili nanijeti ozljede osobama ili životinjama.
 -  Razine buke i vibracija koje se navode u ovim uputama predstavljaju maksimalne vrijednosti pri korištenju stroja. Uporaba neizbalansiranog reznog elementa, prevelika brzina kretanja i neodržavanje stroja bitno utječu na emisiju zvuka i vibracije. Posljedično tome treba usvojiti preventivne mjere za uklanjanje mogućih oštećenja prouzročenih velikom bukom i naprezanjima uslijed vibracija; brinite se za održavanje stroja, nosite slušalice za zaštitu od buke, tijekom rada pravite stanke.
 -  Dulje izlaganje vibracijama može prouzročiti ozljede i poremećaje u krvožilnom i živčanom sustavu (poznate kao "Raynaudov fenomen" ili "bijeli prsti"), naročito kod osoba koje boluju od poremećaja u cirkulaciji. Simptomi mogu zahvatiti ruke, zapešća i prste, a očituju se u gubitku osjeta, utrnulosti, svrbeži, boli, blijedenju ili strukturalnim promjenama na koži. Na takva stanja mogu negativno utjecati niske okolne temperature i/ili prekomjerno stiskanje ručki. Kod pojave tih znakova potrebno je skratiti vrijeme uporabe stroja i obratiti se liječniku.
- Ograničenja u uporabi**
- Stroj ne smiju koristiti osobe koje ga nisu u stanju čvrsto držati objema rukama i/ili stabilno održavati ravnotežu na nogama tijekom rada.

- Nemojte nikad koristiti stroj ako su štitnici oštećeni ili ih nema odnosno nisu pravilno namješteni.
- Nemojte preinačivati podešenja motora niti ga dovoditi do pretjeranog broja okretaja. Ako motor pustite da radi na pretjeranom broju okretaja, povećava se rizik od osobnih ozljeda.
- Ne izlažite stroj prevelikom naporu i ne koristite mali stroj za izvođenje teških radova; uporabom odgovarajućeg stroja smanjuje se rizik i poboljšava kvaliteta rada.

2.4 ODRŽAVANJE, SKLADIŠTENJE I PRIJEVOZ

Sigurnost i razinu performansi stroja očuvat ćete njegovim redovitim održavanjem i pravilnim skladištenjem.

⚠ Stroj nemojte nikad koristiti ako su pojedini dijelovi istrošeni ili oštećeni. Pokvarene ili oštećene dijelove treba zamijeniti, a nikad popravljati. Koristite samo originalne rezervne dijelove: uporaba neoriginalnih i/ili nepravilno montiranih rezervnih dijelova ugrožava sigurnost stroja, može prouzročiti nesreće ili tjelesne ozljede i oslobađa Proizvođača od bilo kakve obaveze ili odgovornosti.

Održavanje

- Radi smanjenja rizika od požara, redovito provjeravajte da nema propuštanja ulja i/ili goriva.
- Za vrijeme radova na podešavanju stroja, pazite da vam prsti ne ostanu ukliješteni između reznog alata i nepomičnih dijelova stroja.

Skladištenje

- Ako u spremniku stroja ima goriva, nemojte ga spremati u prostoriju u kojoj bi pare goriva mogle doći u dodir s plamenom, iskvrom ili jakim izvorom topline.
- Radi smanjenja rizika od požara, nemojte ostavljati posude s otpadnim materijalima u prostoriji.

2.5 ZAŠTITA OKOLIŠA

Zaštita okoliša mora predstavljati bitan i prvenstveni vid uporabe stroja, u korist civilnog suživota kao i okoliša u kojem živimo.

- Izbjegavajte ometanje susjeda. Stroj koristite samo u razumnim satima (ne rano ujutro ili kasno navečer, kad biste mogli ometati druge osobe).
- Strogo se pridržavajte lokalnih propisa o odlaganju ambalaže, ulja, goriva, filtera, propalih dijelova ili bilo kojeg drugog elementa

štetnog za okoliš: te otpatke se ne smije bacati u smeće, nego ih treba razdvojiti i predati odgovarajućim centrima za sakupljanje koji će se pobrinuti za recikliranje materijala.

- Strogo se pridržavajte lokalnih propisa o odlaganju otpadnih materijala.
- U trenutku rashodovanja nemojte ostavljati stroj u okolišu, nego se obratite centru za sakupljanje sukladno lokalnim propisima na snazi.

3. POZNAVANJE STROJA

3.1 OPIS STROJA I PREDVIĐENA UPORABA

Ovo je vrtni alat ili preciznije prijenosni čistač šikare/šišač travnih rubova s toplinskim motorom, namijenjen neprofesionalnoj uporabi.

Stroj se u osnovi sastoji od motora koji, putem pogonske osovine zatvorene u cijevi te kutnog odbojnika, aktivira rezni alat koji može imati razne tipove konfiguracija u svrhu vršenja različitih funkcija.

Rukovatelj može držati stroj pomoću zaštitnog pojasa te može aktivirati glavne upravljačke elemente stojeći uvijek na sigurnoj udaljenosti od reznog alata.

3.1.1 Predviđena uporaba

Ovaj stroj je projektiran i izrađen za:

- košenje trave i travnate vegetacije pomoću najlonске niti zatvorene u glavi s reznom niti;
- rezanje visoke trave, šiblja, grančica i drvenastog grmlja promjera do 2 cm, uz pomoć metalnih ili plastičnih noževa;
- rezanje drvenastog bilja i obaranje malih stabala (samo s nazubljenim nožem, ukoliko je to dopušteno);
- korištenje od strane samo jednog rukovatelja.

3.1.2 Neprimjerena uporaba

Bilo koja druga primjena drugačija od gore navedenih može se pokazati opasnom te prouzročiti štetu osobama i/ili stvarima. Neprimjerena uporaba obuhvaća (na primjer, ali ne i samo):

- korištenje stroja za pometanje;
- orezivanje živica ili druge poslove kod kojih se rezni alat ne koristi u razini terena;
- obrezivanje stabala;
- uporabu stroja s reznim alatom iznad crte rukovateljjevog pojasa;

- uporabu stroja za rezanje materijala koji nisu biljnog podrijetla;
- primjenu reznih alata drukčijih od onih koji se nabrajaju u tablici "Tehnički podaci". Opasnost od ozbiljnih povreda i ozljeda;
- korištenje stroja od strane više osoba istovremeno.

VAŽNO *Neprijmjerenom uporabom stroja jamstvo se poništava, uz odricanje svake odgovornosti proizvođača, čime svi troškovi nastali uslijed oštećenja ili ozljeda samog korisnika ili trećih prelaze na teret korisnika.*

3.2 SIGURNOSNE OZNAKE

Na stroju se nalaze razni simboli (sl. 2). Njihova je funkcija podsjetiti rukovatelja na to kako treba postupati da bi se stroj koristilo uz potrebnu pažnju i oprez.

Objašnjenje simbola:



POZOR! OPASNOST!

Nepravilno rukovanje strojem može dovesti u opasnost samog korisnika i druge osobe.



POZOR! Prije uporabe ovog stroja pročitajte priručnik s uputama.



Tijekom rada ovim strojem u normalnim uvjetima neprekidne dnevne uporabe, korisnik se izlaže razini buke jednakojoj ili višoj od 85 dB (A). Koristite zaštitu za sluh, naočale i zaštitnu kacigu.



Nosite zaštitne rukavice i zaštitnu obuću!



OPASNOST OD ODBACIVANJA PREDMETA! Osobe i

domaće životinje moraju biti udaljene najmanje 15 m za vrijeme rada strojem!



Maksimalna brzina reznog alata.



Nemojte koristiti kružne nazubljene noževe. **Opasnost: Uporabom kružnih nazubljenih noževa na modelima za koje nisu predviđeni korisnik se izlaže opasnosti od vrlo teških pa čak i smrtonosnih ozljeda.**



POZOR! Benzin je zapaljiv. Prije punjenja, ostavite da se motor ohladi barem 2 minute.



Pazite na potisak noža.



POZOR! - Ne približavajte se vrućim površinama.

VAŽNO *Naljepnice koje su se uništile ili su postale nečitljive trebate zamijeniti. Zatražite nove naljepnice od ovlaštenog servisnog centra.*

3.3 IDENTIFIKACIJSKA ETIKETA PROIZVODA

Na identifikacijskoj etiketi proizvoda navode se podaci koji slijede (sl. 1):

1. Razina zvučne snage
2. Oznaka sukladnosti
3. Mjesec/Godina proizvodnje
4. Vrsta stroja
5. Serijski broj
6. Naziv i adresa proizvođača
7. Šifra artikla

Upišite identifikacijske podatke stroja u odgovarajući prostor na etiketi koja se nalazi na unutrašnjoj strani korica.

VAŽNO *Koristite te identifikacijske podatke koji se navode na identifikacijskoj etiketi proizvoda prilikom svakog kontaktiranja ovlaštene radionice.*

VAŽNO *Primjer izjave o sukladnosti se nalazi na zadnjim stranicama priručnika.*

3.4 GLAVNE KOMPONENTE

Stroj se sastoji od dolje navedenih glavnih komponenti kojima su pridružene funkcije u nastavku (sl. 1):

- A. **Motor:** pokreće rezni alat preko pogonske cijevi i kutnog odbojnika.
- B. **Pogonska cijev:** unutar nje nalazi se pogonska osovina koja ima funkciju da prenese kružno kretanje na kutni odbojnik.
- C. **Kutni odbojnik:** završni dio pogonske cijevi, koji prenosi kretanje na rezni alat.
- D. **Rezni alat:** element namijenjen rezanju vegetacije
 - 1. **Glava s reznom niti:** rezni alat s najlonskom niti.
 - 2. **Trokraki, četverokraki, osmokraki nož:** rezni alat s metalnim diskom.

3. **Nazubljeni nož** (ako je dopušten): rezni alat s kružnim metalnim diskom s perifernim reznim zupcima.

- E. **Štitnik reznog alata:** radi se o sigurnosnom štitniku koji sprječava odbacivanje predmeta eventualno skupljenih reznim alatom daleko od stroja.
- F. **Prednja ručka:** polukružnog oblika, omogućava upravljanje strojem i na njoj se nalazi zaštitni branik za nogu.
- G. **Stražnja ručka:** omogućava upravljanje strojem i na njoj se nalaze glavni upravljački elementi za uključivanje/isključivanje/ubravanje.
- H. **Zaštitni branik za nogu:** radi se o sigurnosnoj napravi koja sprječava nehotično dodirivanje reznog alata tijekom uporabe.
- I. **Upravljač:** ručka u obliku "volovskih rogova" smještena poprečno na osovini i asimetrična s njom; omogućava upravljanje strojem i na njezinoj desnoj strani nalaze se glavni upravljački elementi za uključivanje/isključivanje/ubravanje.
- J. **Mjesto zakopčavanja (zaštitnog pojasa):** mjesto gdje se kvačički zaštitni pojas za nošenje stroja.
- K. **Zaštitni pojas:** dio koji se sastoji od platnenih pojaseva; prolazeći preko ramena pomaže u održavanju težine stroja za vrijeme rada.
 - 1. jednostruki remen
 - 2. dvostruki remen
- L. **Štitnik noža** (za prijevoz i premještanje stroja): štiti od nehotičnih dodirivanja reznog alata, koji mogu prouzročiti teške ozljede.

4. MONTIRANJE

VAŽNO Sigurnosne upute koje treba slijediti navode se u 2. pog. Strogo poštujte te naznake kako se ne biste suočili s ozbiljnim rizicima ili opasnostima.

Zbog potreba skladištenja i prijevoza pojedine komponente stroja nisu izravno tvornički montirane, nego ih treba sastaviti nakon uklanjanja ambalaže, a prema uputama koje slijede.

⚠ Raspakiranje i dovršavanje montaže treba izvršiti na ravnoj i čvrstoj površini, s dovoljno prostora za pomicanje stroja i ambalaže te služeći se uvijek prikladnim alatom. Nemojte se služiti strojem prije nego što ste završili s obavljanjem svih naznaka iz dijela "MONTIRANJE".

4.1 KOMPONENTE ZA MONTAŽU

U pakiranju se nalaze i komponente za montažu.

4.1.1 Vađenje iz ambalaže

1. Oprezno otvorite ambalažu, pazeci da ne zagubite komponente
2. Pogledajte dokumentaciju koja se nalazi u kutiji, uključujući i ove upute.
3. Izvadite iz kutije sve komponente koje nisu montirane.
4. Izvucite čistač šikare iz kutije.
5. Odložite kutiju i ambalažu poštujući lokalne propise.

4.2 MONTIRANJE RUČAKA

4.2.1 Montiranje prednje ručke

1. Montirajte kapicu (Sl. 3.A) na način što ćete staviti klin (Sl. 3.A.1) u jednu od rupa na pogonskoj cijevi.
2. Namontirajte prednju ručku koja je opremljena zaštitnim branikom za nogu (Sl. 3.B) pomoću vijaka (Sl. 3.C), vodite računa da ostanu na svom mjestu polu oplate za zaštitu od vibracija (Sl.3.D)
3. Zategnite do kraja vijke (sl. 3.C).

4.2.2 Montiranje upravljača

1. Odvijte središnju završnu maticu (sl. 4.A) i skinite kapicu (sl. 4.B).
2. Stavite upravljač (sl. 4.C), pazeći da upravljački elementi budu na desnoj strani.
3. Okrenite upravljač u najudobniji radni položaj te ga blokirajte pomoću kapice (sl. 4.B) i završne matice (sl. 4.A).
4. Zakvačite navlaku upravljačkih elemenata (sl. 4.D) na namjenski držač kabela (sl. 4.E).

NAPOMENA *Ako popustite završnu maticu (sl. 4.A), možete okrenuti upravljač kako bi on zauzimao manje prostora kod skladištenja.*

4.3 IZBOR REZNOG ALATA I SPECIFIČNOG ŠTITNIKA

 **Sa svakim reznim alatom treba kombinirati specifični štitičnik, kao što se navodi u tablici Tehnički podaci.**

Odaberite rezni alat koji najbolje odgovara poslu koji vas očekuje, a prema sljedećim općim uputama:

- **glava s reznom niti** je pogodna za uklanjanje visoke trave i travnate vegetacije u blizini ograda, zidova, temelja, nogostupa, oko stabala itd. ili za konačno čišćenje određene površine u dvorištu;
- **trokraki, četverokraki i osmokraki noževi** prikladni su za sječu šipražja i niskog grmlja promjera do 2 cm;

- **nazubljeni nož (ako je dopušten)** omogućuje sječu niskog raslinja te obaranje stabala malih dimenzija.

VAŽNO *Svaki put kad treba zamijeniti rezni alat, demontirajte sve elemente naprave.*

4.4 MONTIRANJE ŠTITNIKA REZNOG ALATA

 **Nosite zaštitne rukavice.**

4.4.1 Montiranje štitičnika reznog alata (glava s reznom niti, trokraki, četverokraki i osmokraki nož)

VAŽNO *Svaki put kad koristite ovaj štitičnik provjerite je li pločica pogonske cijevi (sl. 5.B, sl. 5.E) namontirana.*

1. Odvijte vijke (Sl. 5.A).
2. Namjestite štitičnik (sl. 5.C) na rupe na pločici (sl. 5.B) pogonske cijevi (sl. 5.D).
3. Fiksirajte štitičnik (sl. 5.C) zatežući do kraja vijke (sl. 5.A).

NAPOMENA *Na štitičniku reznog alata (sl. 1.E) prisutan je sljedeći simbol:*

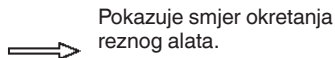

4.4.2 Montaža štitičnika reznog alata (nazubljeni nož, ukoliko je dopušten)

 **Ovaj štitičnik ne smijete koristiti za ostali rezni alat.**

1. Skinite štitičnike koje ste eventualno koristili za ostale rezne alate.
2. Namjestite štitičnik (sl. 6.B) na rupe na kutnom odbojniku (sl. 6.A).
3. Fiksirajte štitičnik (sl. 6.B) zatežući do kraja vijke (sl. 6.C).

4.5 MONTIRANJE/DEMONTIRANJE REZNOG ALATA

 **Nosite zaštitne rukavice.**

4.5.1 Montiranje glava s reznom niti

- 1.a Tip I:** Kad je odstojnik (sl. 7.A.1) pravilno uvučen na osovinu, montirajte unutarnju prstenastu maticu (sl. 7.A) i vanjski prsten (sl. 7.D) u naznačenom smjeru i uvjerite se da se žljebovi savršeno poklapaju s onima na kutnom odbojniku (sl. 7.B).
- 1.b Tip II:** Kad je odstojnik (sl. 8.A.1) pravilno uvučen na osovinu, montirajte unutarnju prstenastu maticu (sl. 8.A) u naznačenom smjeru i uvjerite se da se žljebovi savršeno poklapaju s onima na kutnom odbojniku (sl. 8.B).
2. Uvucite dostavljeni ključ (sl. 7.C, sl. 8.C) u odgovarajuću rupu na unutarnjoj prstenastoj matici (sl. 7.A, sl. 8.A) i ručno okrenite samu prstenastu maticu gurajući ključ (sl. 7.C, sl. 8.C) sve dok on ne uđe u rupu na kutnom odbojniku (sl. 7.B, sl. 8.B) i blokira okretanje.
3. Montirajte glavu s reznom niti (sl. 7.H, sl. 8.H) navijajući je suprotno od smjera kazaljke na satu.

- Izvadite ključ (sl. 7.C, sl. 8.C) kako biste omogućili okretanje.
- Prilagođavanje štitnika reznog alata:
- Montirajte dodatni štitnik (Sl. 7.E, sl. 8.E) umetanjem kvačica u predviđena mjesta na štitniku reznog alata (sl. 7.F, sl. 8.F) i pritisnite dok ne čujete škljocaj; fiksirajte štitnik pomoću vijka (sl. 7.G, sl. 8.G).

VAŽNO Kad se koristi glavu s reznom niti, uvijek treba montirati dodatni štitnik (sl. 7.E, sl. 8.E) s rezačem niti (sl. 25.A).

4.5.2 Demontiranje glave s reznom niti

- Uvucite dostavljeni ključ (sl. 7.C, sl. 8.C) u odgovarajuću rupu na unutarnjoj prstenastoj matici (Sl. 7.A, sl. 8.A) i ručno okrenite samu prstenastu maticu gurajući ključ (sl. 7.C, sl. 8.C) sve dok on ne uđe u rupu na kutnom odbojniku (sl. 7.B, sl. 8.B) i blokira okretanje.
- Skinite glavu s reznom niti (sl. 7.H, sl. 8.H) odvijajući je u smjeru kazaljke na satu i pazite da ne izvučete odstojn timer (sl. 7.A.1, sl. 8.A.1) iz osovine.

4.5.3 Montiranje trokrakog, četverokrakog, osmokrakog i nazubljenog noža (ako je dopušten)

Stavite štitnik noža.

- Kad je odstojn timer (sl. 9.A.1, sl. 10.A.1) pravilno uvučen na osovini, montirajte unutarnju prstenastu maticu (sl. 9.A, sl. 10.A) u naznačenom smjeru i uvjerite se da se žljebovi savršeno poklapaju s onima na kutnom odbojniku (sl. 9.B, sl. 10.B).
 - Montirajte nož (sl. 9.C, sl. 10.C) i vanjsku prstenastu maticu (sl. 9.D, sl. 10.D) s ravnim dijelom okrenutim prema nožu.
 - Uvucite dostavljeni ključ (sl. 9.E, sl. 10.E) u odgovarajuću rupu, rukom okrenite nož (sl. 9.C, sl. 10.C) i gurajte ključ (sl. 9.E, sl. 10.E) sve dok on ne uđe u rupu na kutnom odbojniku (sl. 9.B, sl. 10.B) i blokira okretanje.
 - Montirajte vanjsku čašicu (sl. 9.F, sl. 10.F) i zavrnite maticu (sl. 9.G, sl. 10.G) i to pritegnite do kraja u smjeru suprotnom od kazaljke na satu (25 Nm).
 - Izvadite ključ (sl. 9.E, sl. 10.E) kako biste omogućili okretanje.
- Prilagođavanje štitnika reznog alata:
- Skinite dodatni štitnik (Sl. 9.H - ukoliko ste ga prethodno namontirali), odvijte vijak (sl. 9.J) i otkočite kvačice koje ste zakvačili uz škljocaj na štitniku reznog alata (sl. 9.I).

4.5.4 Demontiranje trokrakog, četverokrakog, osmokrakog i nazubljenog noža (ako je dopušten)

Stavite štitnik noža.

- Uvucite dostavljeni ključ (sl. 9.E, sl. 10.E) u odgovarajuću rupu, rukom okrenite nož (sl. 9.C, sl. 10.C) i gurajte ključ (sl. 9.E, sl. 10.E) sve dok on ne uđe u rupu na kutnom odbojniku (sl. 9.B, sl. 10.B) i blokira okretanje.
- Odvijte maticu (sl. 9.G, sl. 10.G) u smjeru kazaljke na satu i izvadite vanjsku čašicu (sl. 9.F, sl. 10.F).
- Izvucite vanjsku prstenastu maticu (sl. 9.D, sl. 10.D), zatim izvadite nož (sl. 9.C, sl. 10.C) i unutarnju prstenastu maticu (sl. 9.A, sl. 10.A), pazite da ne izvučete odstojn timer (sl. 9.A.1, sl. 10.A.1) iz osovine.

4.6 MONTAŽA POGONSKE CIJEVI (MODELI S ODVOJIVIM ŠTAPOM)

- Izvadite zaporni klin (sl. 11.A) i gurajte donji dio štapa (sl. 11.B) sve dok ne osjetite škljocaj zapornog klina (sl. 11.A) u rupi (sl. 11.C) na štapu. Uvlačenje ćete lakše obaviti ako lagano okrećete donji dio (sl. 11.B) u oba smjera; uvlačenje je potpuno kad klin (sl. 11.A) do kraja uđe.
- Po obavljenom uvlačenju, zategnite do kraja gumb (sl. 11.D).

5. UPRAVLJAČKI ELEMENTI

5.1 PREKIDAČ ZA POKRETANJE/ ZAUSTAVLJANJE MOTORA

Omogućuje zaustavljanje i pokretanje motora. Prekidač ima dva položaja (sl. 12.A):

 STOP – motor se zaustavlja i ne može ga se pokrenuti.

 START – motor se može pokrenuti i staviti u rad stroj.

5.2 UPRAVLJAČKA RUČICA GASA

Omogućava podešavanje brzine reznog alata.

Aktiviranje upravljačke ručice gasa (sl. 12.B) je moguće samo ako istovremeno pritisnete sigurnosnu ručicu gasa (sl. 12.C).

Ispravna radna brzina postiže se pomoću upravljačke ručice gasa (sl. 12.B) pomaknute do kraja hoda.

5.3 SIGURNOSNA RUČICA GASA

Sigurnosna ručica gasa (sl. 12.C) omogućava aktiviranje upravljačke ručice gasa (sl. 12.B).

5.4 RUČKA ZA RUČNO POKRETANJE

Omogućava ručno pokretanje motora (sl. 12.D).

5.5 UPRAVLJAČKA RUČICA UREĐAJA ZA OBOGAČIVANJE SMJESE (STARTER) (AKO JE PRISUTAN)

Služi za pokretanje hladnog motora. Upravljački element startera ima dva položaja (sl. 12.E):



Položaj A – starter je deaktiviran (normalan rad i pokretanje toplog motora).



Položaj B – starter je aktiviran (za pokretanje hladnog motora).

5.6 UPRAVLJAČKI GUMB UREĐAJA ZA UBRIZGAVANJE (PRIMER)



Kod pritiska na gumeni gumb uređaja za ubrizgavanje gorivo se ubrizgava u rasplinjač, što olakšava pokretanje motora (sl. 12.F).

6. UPORABA STROJA

VAŽNO Sigurnosne upute koje treba slijediti navode se u 2. pog. Strogo poštujujte te naznake kako se ne biste suočili s ozbiljnim rizicima ili opasnostima.

VAŽNO Stroj se dostavlja bez goriva.

6.1 PRIPREMNE RADNJE

Prije uporabe stroja:

- stavite stroj u vodoravni položaj i dobro oslonjen na teren;

- odaberite rezni alat koji najbolje odgovara poslu koji vas očekuje (odl. 4.3);
- sipajte gorivo. Načini i mjere opreza u vezi s dolijevanjem goriva (vidi odl. 7.2 i odl. 7.3);
- pravilno namjestite zaštitni pojas (vidi odl. 6.1.1).

6.1.1 Uporaba zaštitnog pojasa

Remeni se trebaju podesiti prema visini i stasu rukovatelja.

Uvijek koristite zaštitni pojas primjeren težini stroja:

- za strojeve čija je težina manja od 7,5 kg možete koristiti modele s jednostrukim ili dvostrukim remenom;
- za strojeve teže od 7,5 kg smije se koristiti samo model s dvostrukim remenom.

• Modeli s jednostrukim remenom

Zaštitni pojas morate staviti na sebe prije nego što zakvačite stroj za namjensku kopču.

Remen (sl. 13.A) mora biti prebačen preko lijevog ramena, prema desnom boku.

Remen morate nositi sa:

- osloncem (sl. 13.A.1), kopčom za kačenje stroja (sl. 13.A.2) i elementom za brzo otkaçivanje stroja (sl. 13.A.3) koji se nalaze na desnoj strani.

• Modeli s dvostrukim remenom

Zaštitni pojas morate staviti na sebe prije nego što zakvačite stroj za namjensku kopču.

Remen (sl. 13.B) morate nositi sa:

- osloncem (sl. 13.B.1), kopčom za kačenje stroja (sl. 13.B.2) i elementom za brzo otkaçivanje stroja (sl. 13.B.3) koji se nalaze na desnoj strani.
- elementom za brzo otkaçivanje na prednjoj strani (sl. 13.B.3);
- remeni se na leđima rukovatelja moraju ukrštati (sl. 13.B.4);
- ispravno zakvačenim kopčama (sl. 13.B.5).

Remeni moraju biti zategnuti na način da teret bude ravnomjerno raspoređen na ramenima.

6.2 SIGURNOSNE KONTROLE

Izvršite sigurnosne kontrole koje slijede i provjerite odgovaraju li rezultati onom što se navodi u tablicama.



Prije uporabe uvijek izvršite sigurnosne kontrole.

6.2.1 Opća kontrola

Predmet	Rezultat
Ručke (sl. 1.F, sl. 1.G, sl. 1.I)	Čiste, suhe, pravilno i solidno pričvršćene za stroj.
Štitnik reznog alata. (Sl. 1.E)	Primjeren reznom alatu koji se koristi, pravilno i solidno pričvršćen za stroj, nije istrošen/propao niti oštećen.
Mjesto zakopčavanja zaštitnog pojasa (sl. 1.J)	Pravilno namješteno
Element za brzo otkačivanje (sl. 13.A.3, sl. 13.B.3)	Učinkovit. Mora omogućavati brzo oslobađanje stroja u slučaju opasnosti.
Vijci na stroju i na reznom alatu	Dobro pričvršćeni (ne popušteni)
Rezni alat (sl. 1.D.1, sl. 1.D.2, sl. 1.D.3, sl. 1.D.4, sl. 1.D.5, sl. 1.D.6)	Nije oštećen ili istrošen.
Metalni nož (ako je montiran) (sl. 1.D.2, sl. 1.D.3, sl. 1.D.4, sl. 1.D.5, sl. 1.D.6)	Dobro naoštren
Filter zraka (sl. 23.C)	Čist
Električni kabeli i kabel svječiće	Cjeloviti, kako bi se izbjeglo iskrenje.
Kapica svječiće (sl. 12.G)	Cjelovita i pravilno montirana na svječiću

6.2.2 Ispitivanje rada stroja

Radnja	Rezultat
Pokrenite stroj (odl. 6.3)	Rezni alat (sl. 1.D.1, sl. 1.D.2, sl. 1.D.3, sl. 1.D.4, sl. 1.D.5, sl. 1.D.6) ne smije se pomicati dok je motor na minimalnom broju okretaja.
Istovremeno aktivirajte upravljačku ručicu gasa (sl. 12.B) i sigurnosnu ručicu gasa (sl. 12.C).	Ručice se moraju slobodno pomicati, bez primjene sile.
Otpustite upravljačku ručicu gasa (sl. 12.B) i sigurnosnu ručicu gasa (sl. 12.C)	Ručice se moraju automatski i brzo vratiti u neutralni položaj, a motor na minimalni broj okretaja.
Pritisnite upravljačku ručicu gasa (sl. 12.B)	upravljačka ručica gasa ostaje blokirana (sl. 12.B).
Aktivirajte prekidač za pokretanje/zaustavljanje motora (sl. 12.A)	Prekidač se mora lako pomicati iz jednog položaja u drugi.

! Ako bilo koji rezultat odstupa od onoga što se navodi u tablicama u nastavku, ne smijete koristiti stroj!

Dostavite stroj servisnom centru radi potrebnih kontrola i popravka.

6.3 POKRETANJE

Prije pokretanja motora:

1. smjestite stroj u stabilnom položaju na tlu;
2. skinite štitnik reznog alata (sl. 1.L) (ako se njime služite);
3. uvjerite se da nož (sl. 1.D.2, sl. 1.D.3, sl. 1.D.4, sl. 1.D.5, sl. 1.D.6) (ako se njime služite) ne dodiruje tlo ili druge predmete.

6.3.1 Pokretanje hladnog motora

! **Pokretanje hladnog motora je pokretanje koje se vrši najmanje 5 minuta nakon zaustavljanja motora ili nakon dolijevanja goriva.**

VAŽNO Pogonsku cijev ne smijete koristiti kao oslonac za ruku ili koljeno prilikom pokretanja, da ne bi došlo do deformacije.

VAŽNO Da uže ne bi puknulo, nemojte ga povlačiti do kraja niti po rubu otvora vodilice, a ručicu za pokretanje otpuštajte postupno, izbjegavajući naglo namotavanje užeta

1. Pomaknite prekidač (sl. 12.A) u položaj «I».
2. Aktivirajte starter pomicanjem ručice u položaj «B» (sl. 12.E).
3. Pritisnite upravljački gumb uređaja za ubrizgavanje (sl. 12.F) 10 puta da biste olakšali uključivanje rasplinjača. Uvjerite se da otvor pokrijete prstom kad pritisnete upravljački element.
4. Čvrsto držite stroj na tlu, s jednom rukom na pogonskoj jedinici, kako za vrijeme pokretanja ne biste izgubili kontrolu (sl. 14).
5. Polako povucite ručicu za pokretanje 10 – 15 cm tako da osjetite određeni otpor, a zatim povucite još nekoliko puta, sve dok ne začujete prve zvukove paljenja motora.
6. Deaktivirajte starter pomicanjem ručice u položaj «A» (sl. 12.E).
7. Ponovno povucite ručicu za pokretanje, sve dok se ne postigne pravilno paljenje motora.
8. Na kratko aktivirajte upravljačku ručicu gasa (sl. 12.B) i dovedite motor na minimalni broj okretaja.
9. Pustite motor da radi na minimumu barem 1 minutu prije nego što počnete koristiti stroj.

VAŽNO Uzastopno povlačenje ručice užeta za pokretanje može izazvati zagušenje motora i otežati njegovo pokretanje. U slučaju zagušenja motora (vidi odl. 14).

6.3.2 Pokretanje toplog motora

Za pokretanje toplog motora (odmah nakon njegovog zaustavljanja) slijedite točke 1 – 2 – 3 – 4 – 6 – 7 iz prethodnog postupka.

6.4 RAD

NAPOMENA *Prije nego što po prvi put pristupite kosidbi, uputno je steći dovoljno poznavanje stroja i najpovoljnijih tehnika košnje. U tu svrhu, vježbajte pravilno stavljanje zaštitnih pojaseva, čvrsto držanje stroja i pokrete koji se zahtijevaju prilikom rada.*

Za rad strojem postupite kako se opisuje u nastavku:

- stroj uvijek zakačite za pravilno namješten pojas za nošenje (vidi odl. 6.1.1);
- stroj čvrsto držite objema rukama, pri čemu se pogonska jedinica mora nalaziti s desne strane tijela, a rezni sklop ispod razine pojasa.

6.4.1 Tehnike rada

6.4.1.a Glava s reznom niti

 **Koristite SAMO najlonske niti. Uporaba metalnih niti, plastificiranih metalnih niti i/ili niti koje ne odgovaraju reznoj glavi može prouzročiti teške ozljede i povrede.**

 **Stroj s nagnutom glavom s reznom niti ne smije se upotrebljavati za metenje. Snaga motora može izazvati odbacivanje predmeta i sitnog kamenja na udaljenost od 15 i više metara te prouzročiti štetu ili ozljede osobama.**

a. Sječa u pokretu (košnja)

Krećite se ravnomjerno, praveći lučne zamaha kao pri radu klasičnom kosom, pri čemu ne smijete naginjati glavu s reznom niti (sl. 15).

Najprije na manjoj površini pokušajte pokositi na točnu visinu, a zatim ujednačite visinu držeći glavu s reznom niti uvijek na istoj udaljenosti od tla. U težim situacijama može biti korisno nagnuti glavu s reznom niti za otprilike 30° ulijevo.

 **Nemojte raditi na ovaj način ako postoji opasnost od odbacivanja predmeta koji bi mogli nanijeti štetu osobama, životinjama ili stvarima.**

b. Precizna sječa (orezivanje)

Stroj treba držati malo nagnut, tako da donji dio glave s reznom niti ne dodiruje tlo, a pravac sječe bude smješten na željenom mjestu, pri čemu rezni alat mora uvijek biti udaljen od rukovatelja.

c. Sječa u blizini ograda/temelja

Glavu s reznom niti treba polako i blagim pokretima približiti ogradi, okolčenju, stijeni, zidu itd., bez jakog udaranja (sl. 16). Ako rezna nit udari u čvršću prepreku može se raspuknuti ili istrošiti; ako se pak zaplete u ogradi, može se naglo prekinuti. U svakom slučaju, sječa uz nogostupe, temelje, zidove itd. može prouzročiti trošenje rezne niti veće od normalnog.

d. Sječa oko stabala

Krećite se uokolo stabla, s lijeva na desno, i polako se približavajte deblu kako rezna nit ne bi udarila u stablo, pri čemu glavu s reznom niti treba držati malo nagnutu prema naprijed (sl. 17). Imajte na umu da najlonska nit može prerezati ili oštetiti nisko šiblje te da se udarcem najlonske niti u stabljiku grma ili u deblu s mekom korom biljci može nanijeti teška šteta.

6.4.1.b Trokraki nož

Započnite sjeći s vrha vegetacije te se nožem spuštajte tako da grane sjeckate na sitne komade (sl. 18).

6.4.1.c Nazubljeni nož (ukoliko je dopušten)

 **Za uporabu nazubljenog noža, kad je to dopušteno, potrebno je uvijek montirati specifični štitičnik (pog. 4.4.2). Nož mora uvijek biti dobro naoštren kako bi se smanjila opasnost od povratnog udara.**

 **U slučaju obaranja manjih stabala, mora se predvidjeti smjer pada odrezanog stabla, uzevši u obzir i smjer vjeta.**

Za postizanje dobrog rezultata obaranja manjih stabala, sječu je potrebno vršiti brzim pokretima prema grani ili deblu koje treba odrezati, pri čemu motor mora raditi na najvećem broju okretaja. Izbjegavajte raditi desnim predjelom noža jer na tom dijelu postoji vrlo velika opasnost od povratnog udara ili zaustavljanja noža uslijed smjera rotacije (sl. 19).

6.4.2 Podešavanje dužine niti rezne glave za vrijeme rada

Ovaj stroj je stroj opremljen glavom s poluautomatskim izvlačenjem rezne niti. Dužinu rezne niti glave trebate podesiti:

- kad se rezna nit potroši i postane kraća;
- kad osjetite da je okretanje motora veće od normalnog;
- kad primijetite da se učinkovitost košenja smanjila.

Da biste izvukli novu reznu nit:

- udarite glavom s reznom niti o tlo (sl. 20) držeći upravljačku ručicu gasa pritisnuta do kraja hoda;
- rezna nit izlazi automatski, pri čemu rezač (sl. 26.A) odreže njezin višak.

6.5 SAVJETI ZA KORIŠTENJE

Tijekom uporabe uputno je s vremena na vrijeme odstraniti travu obavijenu oko stroja, kako bi se izbjeglo pregrijavanje motora (sl. 1.A) prouzročeno travom koja se zaplela ispod štitnika reznog alata (sl. 1.E).

Postupite kako se opisuje u nastavku:

- zaustavite stroj (odl. 6.6);
- skinite kapicu svjećice (pog. 8.3);
- nosite radne rukavice;
- zapletenu travu odstranite pomoću odvijaača, tako da omogućite pravilno hlađenje motora.

NAPOMENA *Tijekom prvih 6-8 sati rada stroja ne preporučuje se korištenje motora na najvećem broju okretaja.*

6.6 ZAUSTAVLJANJE

Za zaustavljanje stroja:

- otpustite upravljačku ručicu gasa (sl. 12.B) i pustite da motor radi na minimumu nekoliko sekundi;
- pomaknite prekidač (sl. 12.A) u položaj «O»;
- pričekajte da se rezni alat zaustavi.

! *Reznom alatu treba nekoliko sekundi da se zaustavi nakon postavljanja gasa na minimum.*

VAŽNO *Uvijek zaustavite stroj prilikom premještanja iz jednog radnog područja na drugo.*

! *Odmah nakon gašenja motor bi mogao biti vrlo vruć. Nemojte dirati. Postoji opasnost od opeklina.*

6.7 NAKON KORIŠTENJA

- Kad se rezni alat zaustavi, stavite štitnik noža.
- Prije spremanja stroja u bilo kakvu prostoriju, pustite motor da se ohladi.
- Očistite stroj (odl. 7.4).

- Kontrolirajte da nema olabavljenih ili oštećenih komponenti. Ako treba, zamijenite oštećene komponente te zategnite vijke i zavrtnje koji su eventualno popustili.

VAŽNO *Zaustavite stroj (odl. 6.6) i montirajte štitnik na nož svaki put kad stroj ostavljate bez nadzora.*

7. REDOVNO ODRŽAVANJE

7.1 OPĆENITO

VAŽNO *Sigurnosne upute koje treba slijediti navode se u 2. pog. Strogo poštujujte te naznake kako se ne biste suočili s ozbiljnim rizicima ili opasnostima.*

! *Prije početka obavljanja bilo kakvog zahvata održavanja:*

- **zaustavite stroj;**
- **odvojite kapicu svjećice (pog. 8.3);**
- **kad se rezni alat zaustavi, stavite štitnik noža (osim u slučajevima vršenja zahvata na samom nožu);**
- **prije spremanja stroja u bilo kakvu prostoriju, pustite motor da se ohladi;**
- **nosite odgovarajuću odjeću, radne rukavice i zaštitne naočale;**
- **pročitajte odgovarajuće upute;**

- Učestalost i vrste zahvata sažeto se navode u "Tablici održavanja" (vidi 13. pog.). Cilj tablice je pomoći vam u održavanju učinkovitosti i sigurnosti vašeg stroja. U njoj se navode glavni zahtevi i vremenski razmaci predviđeni za svaki od njih. Izvršite odgovarajući postupak prema prvom roku koji nastupi.
- Korištenje neoriginalnih rezervnih dijelova i dodatne opreme može negativno utjecati na rad i na sigurnost stroja. Proizvođač otklanja bilo kakvu odgovornost u slučaju oštećenja ili ozljeda koje su prouzročili rečeni proizvodi.
- Originalne rezervne dijelove možete nabaviti u servisnim radionicama i kod ovlaštenih prodavača.

VAŽNO *Sve radnje održavanja i podešavanja koje se ne opisuju u ovom priručniku mora izvršiti vaš prodavač ili specijalizirani centar.*

7.2 GORIVA I MAZIVA

Stroj je opremljen četverotaktnim motorom koji NE zahtijeva dodavanje ulja u benzin.

VAŽNO Dodavanje ulja u benzin oštećuje motor i dovodi do prekida jamstva.

VAŽNO U cilju održavanja učinkovitosti i jamčenja dugotrajnosti mehaničkih dijelova, koristite samo kvalitetna goriva i maziva.

7.2.1 Karakteristike benzina

Koristite samo bezolovni benzin (zeleni benzin) s najmanje 90 oktana.

VAŽNO Zeleni benzin koji se čuva dulje od 2 mjeseca može stvoriti talog u posudi. Uvijek koristite svježi benzin!

7.2.2 Karakteristike ulja

Koristite samo visokokvalitetno ulje specifično za četverotaktne motore, koje jamči visoki stupanj čistoće, s klasifikacijom SF-SG i viskoznošću SAE 10W30.

VAŽNO Uporaba ulja koje ne sprječava stvaranje naslaga i taloga, neprikladnog ulja ili ulja čije su karakteristike drukčije od ovdje navedenih, oštećuje motor i dovodi do prekida jamstva.

Kod svog prodavača možete nabaviti ulja posebno namijenjena ovoj vrsti motora, a koja jamče visoku zaštitu i dugotrajnu učinkovitost motora.

7.3 DOLIJEVANJE GORIVA

Prije dolijevanja:

1. Postavite stroj u stabilan položaj na ravnoj površini, s poklopcem spremnika okrenutim prema gore (sl. 12.G).

NAPOMENA Na poklopcu spremnika (sl. 11.G) prisutan je sljedeći simbol:



Spremnik

2. Očistite poklopac spremnika i površinu oko njega, da za vrijeme dolijevanja ne bi ušla nečistoća.
3. Oprezno otvorite poklopac spremnika i postupno ispuštite tlak.
4. Dolijevanje vršite pomoću lijevka, ali nemojte napuniti spremnik do vrha.

7.4 NADOLIJEVANJE ULJA

VAŽNO Nemojte pokretati motor ni koristiti stroj ako razina ulja nije dostatna.

Postupak provjere razine ulja:

1. Postavite stroj u stabilan položaj na ravnoj površini, s poklopcem spremnika okrenutim prema gore (sl. 21).
2. Odvijte poklopac spremnika i provjerite dostiže li ulje do otvora za punjenje.

7.5 ČIŠĆENJE STROJA I MOTORA

Nakon uporabe uvijek očistite stroj. Kako bi se smanjio rizik od požara:

- održavajte stroj, a naročito motor, čiste od ostataka trave, lišća ili viška masnoće;
- krljca cilindra često čistite stlačenim zrakom i odstranite piljevinu, grančice, lišće ili ostale trunke iz područja prigušivača.

Da bi se izbjeglo pregrijavanje i šteta na motoru, usisne rešetke za zrak za hlađenje treba uvijek čistiti i odstranjivati piljevinu i trunke.

7.6 PRIČVRŠNE MATICE I VIJCI

- Pazite na zategnutost matica i vijaka, kako biste bili sigurni da je stroj uvijek u sigurnim radnim uvjetima.
- Redovito kontrolirajte jesu li ručke čvrsto pričvršćene.

8. IZVANREDNO ODRŽAVANJE

8.1 PODMAZIVANJE KUTNOG ODBOJNIKA

Podmazujte mašču na bazi litija.

Izvadite vijak (sl. 22.A) i nanesite mast uz ručno okretanje osovine sve dok mast ne počne izlaziti, zatim ponovno stavite vijak (sl. 22.A).

8.2 ČIŠĆENJE FILTERA ZRAKA

VAŽNO Čišćenje filtera zraka je bitno za dobar rad i trajnost stroja. Nemojte raditi bez filtera ili s oštećenim filterom, da ne biste prouzročili nepopravljivu štetu na motoru.

Postupak čišćenja filtera:

Tip 1

1. Pritisnite jezičak (sl. 23.A) i skinite poklopac (sl. 23.B), zatim izvadite filtarski element (sl. 23.C).
2. Operite filtarski element (sl. 23.C) vodom i sapunom. Nemojte koristiti benzin ili druga otapala.
3. Ostavite filter da se osuši na zraku.

4. Namontirajte filtarski element (sl. 23.C) i poklopac (sl. 23.B).

Tip II

1. Odvijte vijak (sl. 23.D), demontirajte poklopac (sl. 23.A) i izvadite filtarski element (sl. 23.C);
2. Operite filtarski element (sl. 23.C) vodom i sapunom. Nemojte koristiti benzin ili druga otapala.
3. Ostavite filter da se osuši na zraku.
4. Namontirajte filtarski element (sl. 23.C) i poklopac (sl. 23.B), ponovno navijajući vijak (sl. 23.D).

8.3 SVJEĆICA

Za demontiranje i čišćenje svjećice:

1. Popustite vijak (sl. 24.A) i demontirajte poklopac (sl. 24.B).
2. Skinite kapicu (sl. 24.C) i demontirajte svjećicu.
3. Očistite svjećicu te uklonite eventualne naslage žičanom četkicom (sl. 24.D). Kontrolirajte i podesite pravilan razmak između elektroda (sl. 24.E).
4. Ponovno montirajte svjećicu i zategnite je do kraja dostavljenim ključem pa ponovno montirajte poklopac (sl. 24.B) ponovno navijajući vijak (sl. 24.A).

U slučaju izgorjelih elektroda ili oštećenog izolatora, svjećicu treba zamijeniti drugom istih karakteristika.

8.4 ODRŽAVANJE REZNOG ALATA

Pazite za vrijeme vršenja zahvata na reznom alatu, jer se on može pomicati iako je kabel svjećice odvojen.

Na ovom stroju je predviđena primjena reznih alata sa šifrom koja se navodi u tablici Tehnički podaci.

S obzirom na razvoj proizvoda, rezni alati navedeni u tablici "Tehnički podaci" vremenom mogu biti zamijenjeni drugima, istih svojstava zamjenjivosti i radne sigurnosti.

 **Nemojte dodirivati rezni alat sve dok ne odvojite kabel svjećice i dok se rezni alat potpuno ne zaustavi.**

 **Nosite zaštitne rukavice.**

8.4.1 Oštrenje/balansiranje noža

 **Iz sigurnosnih razloga, oštrenje i balansiranje poželjno je vršiti u specijaliziranom centru koji raspolaže stručnošću i prikladnom opremom za vršenje radnje, bez rizika da će se nož oštetiti i postati nesiguran tijekom korištenja.**

Trokrake noževe možete koristiti s obje strane. Kada se jedna strana kraka istroši, nož se može preokrenuti pa se koristi druga strana. Kad se obje strane kraka istroše, nož treba naoštрити.

8.4.2 Zamjena noža

 **Nož se nikada ne smije popravljati, nego ga je potrebno zamijeniti čim se primijete napuknuća ili se prijeđe granica oštrenja.**

Radnje koje treba obaviti za zamjenu vidi u pog. 4.5.3, pog. 4.5.4.

8.4.3 Zamjena niti na glavi s reznom niti

Postupite slijedom naznačenim na (sl. 25).

8.5 OŠTRENJE REZAČA NITI

1. Izvadite rezač niti (sl. 26.A) iz štitnika (sl. 26.B) odvijajući vijke (sl. 26.C).
2. Pričvrstite rezač niti (sl. 26.A) u škripac, zatim ga naoštrite pomoću plosnate turpije pazeci da održite prvobitno kut rezanja.
3. Ponovno montirajte rezač niti (sl. 26.A) na štitnik (sl. 26.B).

8.6 PODEŠAVANJE MINIMUMA

 **Ako se rezni alat pomiče dok je motor na minimumu, morate se obratiti svom prodavaču radi ispravnog podešavanja motora:**

8.7 RASPLINJAČ

Rasplinjač je tvornički podešen tako da se postiže maksimalni učinak u svim situacijama korištenja, uz minimalnu emisiju štetnih plinova i poštujući važeće propise.

U slučaju nedostatnog učinka, obratite se svom prodavaču radi provjere rada rasplinjača i motora.

9. SKLADIŠTENJE

VAŽNO Sigurnosne upute koje treba slijediti za vrijeme obavljanja radnji skladištenja navode se u odl. 2.4. Strogo poštuju te naznake kako se ne biste suočili s ozbiljnim rizicima ili opasnostima.

Kad stroj treba skladištiti u razdoblju duljem od 2 – 3 mjeseca, potrebno je izvršiti određene postupke kako bi se izbjegle poteškoće pri ponovnom radu ili trajna šteta na motoru.

Prije spremanja stroja:

1. Spremnik goriva praznite na otvorenom i kad je motor hladan.
2. Pokrenite motor i pustite ga da radi na minimumu sve dok se ne zaustavi, tako da se potroši svo gorivo preostalo u rasplinjaču.
3. Pustite da se motor ohladi.
4. Odvojite kapicu svjeće (pog. 8.3).
5. Temeljito očistite stroj.
6. Proverite da na stroju nema oštećenja. Ako treba, kontaktirajte ovlaštenu servisnu centar.
7. Stroj skladištite:
 - u suhom prostoru;
 - zaštićen od vremenskih nepogoda;
 - s pravilno montiranim štitnikom noža;
 - na djeci nedostupnom mjestu;
 - uvjerivši se da ste izvadili ključeve ili alat koji ste koristili pri održavanju.

Pri ponovnom stavljanju stroja u pogon, pripremite stroj kao što se navodi u poglavlju "6. Uporaba stroja".

10. PREMJEŠTANJE I PRIJEVOZ

Što trebate učiniti prilikom premještanja ili prevoženja stroja:

- Zaustavite stroj.
- Odvojite kapicu svjeće (sl. 12.G).
- Nosite čvrste radne rukavice.
- Kad se rezni alat zaustavi, stavite štitnik noža.
- Uхватite stroj isključivo za ručke i usmjerite rezni alat suprotno od smjera kretanja.

Kad se stroj prevozi nekim vozilom trebate:

- namjestiti ga tako da ne predstavlja opasnost ni za koga;
- čvrsto ga blokirati na prijevoznom sredstvu pomoću užadi ili lanaca kako bi se izbjeglo njegovo prevrtanje uz moguće oštećenje i ispuštanje goriva.

11. SERVISIRANJE I POPRAVKI

Ovaj priručnik pruža sve potrebne naznake za rukovanje strojem i njegovo pravilno osnovno održavanje koje obavlja korisnik. Sve zahvate podešavanja i održavanja koji nisu opisani u ovom priručniku mora obaviti vaš prodavač ili specijalizirani centar, koji raspolažu potrebnim znanjem i opremom, kako bi se osiguralo pravilno izvršavanje posla i očuvali prvobitni stupanj sigurnosti i stanja stroja. Zahvati izvršeni u neprimjerenim strukturama ili od strane nekvalificiranog osoblja poništavaju bilo koji oblik jamstva i bilo kakve obaveze ili odgovornosti proizvođača.

- Samo ovlaštene servisne radionice mogu vršiti popravke i održavanje pod jamstvom.
- Ovlaštene servisne radionice koriste isključivo originalne rezervne dijelove. Originalni rezervni dijelovi i dodatna oprema razvijeni su upravo za ove strojeve.
- Neoriginalni rezervni dijelovi i dodatna oprema nisu odobreni; primjena neoriginalnih rezervnih dijelova i dodatne opreme poništava jamstvo.
- Preporučujemo da stroj jednom godišnje povjerite servisnoj radionici radi održavanja, servisiranja i kontrole sigurnosnih naprava.

12. ŠTO JAMSTVO POKRIVA

Jamstvo pokriva sve greške u materijalu i u proizvodnji. Korisnik mora pažljivo slijediti sve upute koje se daju u priloženoj dokumentaciji.

Jamstvo ne pokriva oštećenja

do kojih je došlo zbog:

- Nepoznavanja popratne dokumentacije.
- Nepažnje.
- Neprimjerene ili nedopuštene uporabe i montaže.
- Korištenja neoriginalnih rezervnih dijelova.
- Korištenja dodatne opreme koju ne dostavlja ili nije odobrio proizvođač.

Osim toga, jamstvo ne pokriva:

- Normalno trošenje potrošnog materijala kao što su rezni alati, sigurnosni vijci.
- Normalno trošenje.

Kupca štite zakoni vlastite države. Ovo jamstvo ni na koji način ne ograničava prava kupca predviđena zakonima njegove države.

Zahvat	Učestalost		Odlomak
	Prvi put	Zatim svakih	
STROJ			
Kontrola svih pričvršćenja	-	Prije svake uporabe	7.6
Sigurnosne kontrole/provjera upravljačkih elemenata	-	Prije svake uporabe	6.2
Opće čišćenje i kontrola	-	Na završetku svake uporabe	7.5
Podmazivanje kutnog odbojnika	-	15 sati	8.1
MOTOR			
Kontrola/nadolijevanje goriva do potrebne razine	-	Prije svake uporabe	7.3
Kontrola/nadolijevanje ulja do potrebne razine	-	Prije svake uporabe	7.4
Zamjena ulja	10 sati/1 mjesec	50 sati/6 mjeseci	7.4
Opće čišćenje i kontrola	-	Na završetku svake uporabe	7.4
Čišćenje filtera zraka	-	25 sati/3 mjeseci	8.2
Zamjena filtera zraka (**zamijeniti samo tipom s papirnatim uloškom (GX35, GX50))	-	100 sati/nakon svake sezone	8.2
Čišćenje svjeće	-	100 sati/nakon svake sezone	8.4
Zamjena svjeće	-	300 sati/svake 2 sezone	8.4
Zamjena filtera goriva	-	100 sati/nakon svake sezone	*

* Zahvati koje mora izvršiti vaš prodavač ili ovlašteni servisni centar



TARTALOMJEGYZÉK

1. ÁLTALÁNOS TUDNIVALÓK.....	1
2. BIZTONSÁGI ELŐÍRÁSOK.....	2
3. ISMERKEDJEN MEG A GÉPEL!.....	4
3.1 A gép leírása és rendeltetészerű használata	4
3.2 Biztonsági jelzések.....	5
3.3 Termék azonosító címke.....	5
3.4 A fő alkatrészek.....	6
4. ÖSSZESZERELÉS.....	6
4.1 Alkatrészek az összeszereléshez.....	6
4.2 A markolatok felszerelése.....	7
4.3 A vágóegység és a hozzá tartozó védőréz kiválasztása.....	7
4.4 A vágóegység védőrézének felszerelése.....	7
4.5 A vágóegység fel- és leszerelése.....	7
4.6 A hajtóműrúd felszerelése (szétszerelhető rúddal rendelkező modellek).....	9
5. VEZÉRLÉSEK.....	9
5.1 Motor indító/leállító kapcsoló.....	9
5.2 Gázkar.....	9
5.3 Gáz biztonsági kar.....	9
5.4 Kézi indító markolat.....	9
5.5 Szívató vezérlőkar (Choke)(ha van).....	9
5.6 Indító egység vezérlőgomb (Primer).....	9
6. A GÉP HASZNÁLATA.....	9
6.1 Előkészítő műveletek.....	9
6.2 Biztonsági ellenőrzések.....	10
6.3 Indítás.....	11
6.4 Munkavégzés.....	11
6.5 Használati tanácsok.....	12
6.6 Leállítás.....	12
6.7 A használat után.....	13
7. RENDSZERES KARBANTARTÁS.....	13
7.1 Általános tudnivalók.....	13
7.2 Üzemanyagok és kenőanyagok.....	13
7.3 Üzemanyagtöltés.....	13
7.4 Olaj utántöltése.....	14
7.5 A gép és a motor tisztítása.....	14
7.6 Rögzítő csavarok és anyák.....	14
8. RENDKÍVÜLI KARBANTARTÁS.....	14
8.1 A fogaskerék ház kenése.....	14
8.2 A légszűrő tisztítása.....	14
8.3 Gyertya.....	14
8.4 A vágóegység karbantartása.....	15
8.5 A szálvágó kés élezése.....	15
8.6 A minimális fordulatszám beállítása.....	15
8.7 Porlasztó.....	15
9. TÁROLÁS.....	15
10. A GÉP MOZGATÁSA ÉS SZÁLLÍTÁSA.....	16
11. SZERVIZSZOLGÁLAT ÉS JAVÍTÁS.....	16
12. A JÓTÁLLÁS ÉRVÉNYESSÉGE.....	16
13. KARBANTARTÁSI TÁBLAZAT.....	17
14. A PROBLÉMÁK AZONOSÍTÁSA.....	18

1. ÁLTALÁNOS TUDNIVALÓK

1.1 HOGYAN KELL A HASZNÁLATI UTASÍTÁST ÉRTELMEZNI

A használati utasítás szövegében néhány, a biztonság vagy a használat szempontjából különösen fontos információt tartalmazó bekezdést eltérő módon kiemeltünk az alábbi kritérium szerint:

MEGJEGYZÉS vagy **FONTOS** az előző részekben feltüntetettekre vonatkozó pontosításokat, vagy egyéb információt tartalmaz a céltől, hogy segítsen elkerülni a gép megrongálódását, illetve egyéb károk okozását.

A  szimbólum veszélyt jelez. A figyelmeztetés be nem tartása a kezelő vagy más személyek sérülését, illetve károkat okozhat.

.....

- A szürke pontokkal jelölt kerettel
- kiemelt szakaszok opciós jellemzőket
- tartalmaznak, amelyek nincsenek meg a
- jelen használati utasításban leírt összes
- géptípusnál. Ellenőrizze, hogy az Ön
- gépen jelen vannak-e ezek a jellemzők.

.....

Az összes „előlső”, „hátsó”, „jobb” és „bal” megjelölést a kezelő munkavégzési helyéből kell értelmezni.

1.2 HIVATKOZÁSOK

1.2.1 Ábrák

A jelen használati útmutatóban található ábrák számozása: 1, 2, 3 stb. Az ábrákon látható alkatrészeket az A, B, C stb. betűk jelölik. A 2. ábrán látható C alkatészre való hivatkozás jelölése tehát: „Lásd a 2.C ábrát” vagy egyszerűen „(2.C ábra)”. Az ábrák csak illusztrációk. A valós alkatrészek eltérhetnek az ábrán láthatóktól.

1.2.2 Címek

A használati utasítás fejezetekre és szakaszokra oszlik. A „2.1. Betanítás” c. szakasz a „2. Biztonsági előírások” c. fejezet alcíme. A címekre vagy szakaszokra való hivatkozásokat

a számozott szak. illetve fej. rövidítések jelölik. Például: "2. fej." vagy "2.1. szak."

2. BIZTONSÁGI ELŐÍRÁSOK

2.1 BETANÍTÁS

⚠ Ismerje meg a kezelőszerveket, és sajátítsa el e gép kezelését. Tanulja meg a gép gyors leállítását. A figyelmeztetések és az utasítások be nem tartása tüzesettséghez és/vagy súlyos sérülésekhez vezethet.

- A helyi előírások korlátozhatják a gép használatát.
- Tilos gyermekekre bízni a gép használatát, illetve olyan személyre, aki nem ismeri a gép kezelésére vonatkozó útmutatásokat. A helyi törvények szabályozhatják a gép használatához előírt minimális életkort.
- Soha ne használja a gépet, ha a kezelő fáradt vagy nem érzi jól magát, illetve ha gyógyszer, kábítószer, alkohol vagy más olyan szerek hatása alatt áll, melyek reflexeit és figyelmét károsan befolyásolják.
- Ne feledje, hogy a gép kezelője vagy használója felelős a más személyeket ért balesetekért és váratlan eseményekért, illetve azok tulajdonában keletkező károkért. A felhasználó felelőssége a munkaterület talajviszonyaiból eredő potenciális veszélyek felmérése, valamint a saját és mások biztonsága garantálásához szükséges óvintézkedések alkalmazása, különösen lejtő vagy emelkedő, egyenetlen, csúszós vagy bizonytalan területeken.
- Ha harmadik személynek átadja vagy kölcsönadja a gépet, győződjön meg arról, hogy az elolvasta a jelen használati utasításba foglalt tudnivalókat.

2.2 ELŐKÉSZÍTŐ MŰVELETEK

Egyéni védőfelszerelések

- Hordjon testhezálló, vágás ellen védő ruházatot, rezgésgátló kesztyűt, védőszemüveget, porvédő maszkot, sisakot, fülvédőt és csúszásgátló talppal rendelkező vágásbiztos cipőt.
- Ne használjon sálát, köpenyt, nyakláncot, karkötőt, olyan ruházatot, melyen nyakkendő, lobogó részek, szalagok vannak, illetve vagy bármilyen leelőgő vagy széles kellekeket, melyek beakadhatnak a gépbe, vagy más a munkavégzés helyén lévő tárgyakra, illetve anyagokra.
- Ha hosszú a haja, kösse megfelelően össze.

Munkaterület / Gép

- Vizsgálja át gondosan a munkavégzés területét és távolítsa el minden olyan tárgyat, melyet a gép kidobhat, vagy amelyek sérüléseket okozhatnak a vágóegységen/forgó egységeken (kövek, gallyak, vashuzalok, csontok, stb.).

Robbanómotorok: üzemanyag

⚠ VESZÉLY! A benzin tűzveszélyes.

- Az üzemanyagot erre a célra előírt tartályokban kell tárolni biztonságos helyen, hőforrásoktól vagy nyílt lángoktól távol.
- Ne hagyja a tartályokat gyermekek által elérhető helyen.
- Távolítsa el a tartályokról a fűmaradványt, leveleket és a felesleges kenőanyagot
- Ne dohányozzon az üzemanyag feltöltése vagy utántöltése alatt, illetve az üzemanyaggal való tevékenységek során.
- Az üzemanyagot tölcser segítségével töltsse be, kizárólag a szabadban.
- Ne lélegezze be az üzemanyag gőzeit.
- Járó, vagy meleg motornál ne nyissa ki a tanksapkát és ne töltsön be üzemanyagot.
- Lassan nyissa ki tanksapkát és hagyja, hogy a belső nyomás fokozatosan kerüljön kieresztésre.
- Ne közelítsen lángot a tartály nyílásához a tartalmának ellenőrzése céljából.
- Ha az üzemanyag kifolyt, ne indítsa el a motort, hanem távolítsa el a gépet arról a területről, ahol ez történt, és kerülje az olyan eszközök használatát, melyek tüzet okozhatnak egészen addig, amíg az üzemanyag el nem párolgott és a gőze szét nem oszlott.
- Tankolás után a tanksapkát és az üzemanyag-tartály dugóját gondosan csavarja vissza a helyére és alaposan húzza meg.
- A gépre vagy a földre került minden üzemanyag-nyomot távolítsa azonnal el.
- Ne indítsa el a gépet azon a helyen, ahol az üzemanyag utántöltését végezte; a motor indítását az üzemanyag töltés helyétől legalább 3 méteres távolságra végezze.
- Kerülje az üzemanyagnak a ruházattal történő érintkezését, és ha ez mégis megtörtént volna, öltözzön át, mielőtt a motort elindítaná.



2.3 HASZNÁLAT KÖZBEN

Munkaterület

- A motort ne működtesse zárt térben, mivel veszélyes mennyiségű szénmonoxid kerülhet a levegőbe. Az indítási műveleteket szabadban, vagy jól szellőző helyen kell végezni! Soha ne feledje, hogy a motor kipufogógáza mérgező!

- A gép beindítása során ne irányítsa a kipufogót, tehát a kipufogógázt gyúlékony anyagok felé.
 - Kerülje a gép használatát robbanásveszélynek kitett helyeken, gyúlékony folyadékok, gáz vagy por jelenléte esetén. Az elektromos érintkezések vagy mechanikus súrlódások szikrákat képezhetnek, melyek lángra lobbanthatják a port vagy a gőzöket.
 - Kizárólag nappal vagy jó világítás és megfelelő látási viszonyok mellett dolgozzon.
 - Tartson távol a munkavégzés területétől más személyeket, gyermekeket, állatokat. A gyermekekre egy másik felnőttnek kell felügyelnie.
 - Győződjön meg arról, hogy más személyek legalább 15 méteres távolságra tartózkodjanak a gép hatósugarától és legalább 30 méterre komolyabb vágást igénylő műveletek esetén.
 - Amennyire csak lehet, kerülje a vizes vagy csúszós talajon, illetve a túl egyenetlen vagy meredek földön történő munkavégzést, mely nem garantálja a kezelő stabil helyzetét munka közben.
 - Különösen ügyeljen, ha a talaj egyenetlen (buckás, gödrös), valamint lejtőn és emelkedőn, figyeljen a rejtett veszélyekre és az esetleges akadályokra, amelyek korlátozhatják a látási viszonyokat.
 - Különösen ügyeljen, amikor árokpart, szakadék vagy vízpart közelében dolgozik.
 - A munka során mindig a lejtőre/emelkedőre merőlegesen kell haladni, és sohasem azzal párhuzamosan, különösen ügyeljen irányváltotatáskor a támaszkodási pontra, tartózkodjon mindig a vágóegység mögött.
 - Amikor a gépet közút mellett használja, ügyeljen a járműforgalomra.
- ütközik, akkor visszaüthet (kickback). Ez nagyon gyors, ellenkező irányú lökést okozhat, amely a vágóegységet felfelé és a kezelő felé nyomja. A visszaütés mindkét esetben a gép feletti uralom elvesztését idézheti elő, mely igen súlyos következményekkel járhat. A visszaütés megelőzése érdekében tartsa be az alábbi elővigyázatossági intézkedéseket:
- Tartsa a gépet erősen, két kézzel, és vegyen fel egy olyan testhelyzetet és kartartást, amely lehetővé teszi a visszaütéssel szembeni ellenállást.
 - Ne nyújtsa ki túl magasra a karját és ne végezzen vágást a derékmagasság felett.
 - Kizárólag a gyártó által megadott vágóegységeket használjon.
 - Tartsa be a gyártó előírásait a vágóegység karbantartására vonatkozóan.
- A szál hosszának levágására alkalmazott eszközök esetében ügyeljen a sérülésveszélyre.
 - Figyelem: a vágóelem a motor kikapcsolása után tovább forog.
 - Ne érjen a motornak a használat során felforrósodó részeihez. Égési sérülés veszélye.
 - A tűzveszély elkerülése érdekében ne hagyja a meleg motorú gépet levelek között, a száraz fűben vagy más gyúlékony anyag közelében.

A helyes viselkedésre vonatkozó figyelmeztetések

- Munkavégzés közben a gépet mindig erősen két kézzel kell tartani úgy, hogy a motor a test jobb oldalán legyen, a vágóegység pedig a derékön vonala alatt.
 - Biztos és stabil helyzetet vegyen fel, és legyen nagyon óvatos.
 - Soha ne fusson, hanem gyalogoljon.
 - Munkavégzés közben tartsa a gépet mindig a biztonsági hevederre csatlakoztatva.
 - Tartsa mindig távol a kezét és a lábát a vágóegységtől az elindításkor és a gép használata során egyaránt.
 - Figyelem: a vágóelem a kikapcsolása után vagy a motor kikapcsolása után is tovább forog néhány másodpercig
 - Ügyeljen a vágóegység által esetlegesen okozott tárgyak kivetésére.
 - Ügyeljen arra, hogy a vágóegység ne ütközzön erősen idegen tárgyakhoz/akadályokhoz. Ha a vágóegység idegen tárgyakba/akadályokba
- ütközik, akkor visszaüthet (kickback). Ez nagyon gyors, ellenkező irányú lökést okozhat, amely a vágóegységet felfelé és a kezelő felé nyomja. A visszaütés mindkét esetben a gép feletti uralom elvesztését idézheti elő, mely igen súlyos következményekkel járhat. A visszaütés megelőzése érdekében tartsa be az alábbi elővigyázatossági intézkedéseket:
- Tartsa a gépet erősen, két kézzel, és vegyen fel egy olyan testhelyzetet és kartartást, amely lehetővé teszi a visszaütéssel szembeni ellenállást.
 - Ne nyújtsa ki túl magasra a karját és ne végezzen vágást a derékmagasság felett.
 - Kizárólag a gyártó által megadott vágóegységeket használjon.
 - Tartsa be a gyártó előírásait a vágóegység karbantartására vonatkozóan.
- A szál hosszának levágására alkalmazott eszközök esetében ügyeljen a sérülésveszélyre.
 - Figyelem: a vágóelem a motor kikapcsolása után tovább forog.
 - Ne érjen a motornak a használat során felforrósodó részeihez. Égési sérülés veszélye.
 - A tűzveszély elkerülése érdekében ne hagyja a meleg motorú gépet levelek között, a száraz fűben vagy más gyúlékony anyag közelében.
-  Abban az esetben, ha a munka során géphiba vagy baleset történik, állítsa le azonnal a motort és távolítsa el a gépet, hogy ne okozhasson további károkat; amennyiben a kezelő vagy más személyek sérülését okozó baleset történt, nyújtson elsősegélyt az adott helyzetnek legmegfelelőbb módon és forduljon az illetékes egészségügyi intézményhez a szükséges ellátásért. Távolítsa el gondosan az esetleges törmelégeket, melyek jelenléte károkat, személyek vagy állatok sérülését okozhatja.
 -  A jelen útmutatóban megadott zajszint- és vibrációértékek a gép legnagyobb használati értékei. A nem egyensúlyban levő vágóelem, a túl gyors mozgás, a karbantartás elhanyagolása jelentősen befolyásolják a zajkibocsátást és a vibrálást. Ezért szükséges biztosítani azokat a megelőző intézkedéseket, melyek révén megszüntethetők a magas zajszint és a vibrálás okozta lehetséges károsodások; valamint gondoskodni kell a gép karbantartásáról, fülvédőt kell viselni és a munka során szüneteket kell tartani.
 -  A rezgéseknek történő hosszúságú időn keresztül kitétel neurovaszkuláris zavarokat és sérüléseket okozhat (ismertebb nevén "Raynaud jelenség" vagy "fehér kéz") főleg annál, aki keringési zavarokban szenved. A tünetek a kezet, a csuklót és az ujjakat érintik,

csökken az érzékenységük, zsibbadtak, viszketnek, fájnak, elszíntelenednek, vagy a bőr szerkezete módosul. Ezeket a hatásokat csak növeli az alacsony környezeti hőmérséklet és/vagy a markolatok túlzott szorítása. A tünetek megjelenésekor csökkenteni kell a gép használatának idejét, és orvoshoz kell fordulni.

Használati korlátozások

- A gépet nem használhatják azok, akik nem képesek azt két kézzel erősen megtartani és/vagy munka közben nem tudnak két lábon stabilan egyensúlyban maradni.
- Soha ne használja a gépet, ha a védőrészei károsodtak, hiányoznak vagy nincsenek megfelelően elhelyezve.
- Ne változtasson a motor beállításain, ne pörgesse túl. Ha a motor túl magas fordulatszámra működik, a személyi sérülés kockázata nagyobb.
- Ne vesse alá a gépet túlságos erőfeszítésnek és ne használjon kis gépet nehéz munkák végrehajtásához; a megfelelő gép használata csökkenti a lehetséges veszélyeket, és javítja a munka minőségét.

2.4 KARBANTARTÁS, TÁROLÁS ÉS SZÁLLÍTÁS

A gép biztonságának és teljesítményszintjének érdekében végezze el a gép rendszeres karbantartását és gondoskodjon megfelelő tárolásáról.

⚠ Soha ne használja a gépet kopott vagy sérült alkatrészekkel. A meghibásodott vagy sérült alkatrészeket ne javítsa, hanem cserélje ki. Csak eredeti cserealkatrészeket használjon: a nem eredeti illetve helytelenül felszerelt cserealkatrészek használata veszélyeztetheti a gép biztonságát, balesetet vagy személyi sérüléseket okozhat, továbbá felmenti a gyártót a mindennemű kötelezettség és felelősség alól.

Karbantartás

- A tűzveszély csökkentése céljából rendszeresen ellenőrizze, hogy nincs-e olaj- vagy üzemanyag-szivárgás.
- A gép beállítási műveletei során ügyeljen arra, hogy az ujjai ne szoruljanak be a vágóegység és a gép rögzített részei közé.

Tárolás

- A gépet ne raktározza üzemanyaggal teli tartállyal olyan zárt helyen, ahol az üzemanyag gőze láng, szikra vagy erős hőforrás közelében begyulladhatna.

- A tűzveszély csökkentése céljából ne hagyja a munka melléktermékeit tartalmazó tárolóedényeket a helyiségben.

2.5 KÖRNYEZETVÉDELLEM

A környezet védelmét a gép használata során elsődleges fontossági szempontként kell figyelembe venni, mivel ez a békés egymás mellett élés és környezetünk érdeke.

- Ne zavarjon másokat a szomszédságában. A gépet csak elfogadható napszakokban használja (ne használja kora reggel vagy késő este, amikor másokat zavarhat).
- Szigorúan tartsa be a helyi előírásokat a csomagolóanyagok, olaj, üzemanyag, szűrők, használt alkatrészek vagy bármilyen egyéb, környezetszennyező elem selejtezésére vonatkozóan; ezeket a hulladékokat ne helyezze a háztartási hulladékba, hanem szelektív hulladékkezelés keretében szállítsa a megfelelő gyűjtőtelepekre, ahol gondoskodnak azok újrahasznosításáról.
- Szigorúan kövesse a helyi előírásokat a levágott növényzet megsemmisítését illetően.
- Az üzemen kívül helyezéskor ne szennyezze a géppel a környezetet, hanem a hatályos helyi előírások értelmében adja le egy gyűjtőtelepen.

3. ISMERKEDJEN MEG A GÉPPEL!

3.1 A GÉP LEÍRÁSA ÉS RENDELTETÉSSZERŰ HASZNÁLATA

Ez a gép kerti kisgép, pontosan hobbikertészeti alkalmazású, robbanómotoros hordozható bozótvágó/szegélynyíró.

A gép lényegében egy motorból áll, mely egy csőbe szerelt hajtóműtengelyen és egy fogaskerék házon keresztül működésbe hozza a vágóegységet, melynek konfigurációja változó az elvégzendő munka típusa szerint.

A gépkezelő egy heveder segítségével tartja kézben a gépet, és a vágóegységtől való biztonságos távolságra elhelyezkedve működtetheti a fő vezérléseket.

3.1.1 Rendeltetésszerű használat

Ezt a gépet az alábbi célokra terveztük és készítettük:

- fű és nem fás növények nyírása egy huzaltár fejbe zárt nylon szál révén;
- magas fű, cserje, ágak és fás bokrok nyírása, ahol az ágak átmérője nem

- haladja meg a 2 cm-t, fém vagy műanyag vágólapok segítségével;
- fás részek eltávolítása és a kisméretű fák kivágása (csak fűrészlappal, ha megengedett);
 - a kezelő egyedül használja.

3.1.2 Nem rendeltetészerű használat

A fentiekől eltérő bármilyen más használat veszélyes lehet és személyi és/ vagy tárgyi károkat okozhat. Helytelen használatnak minősülnek az alábbiak (példaként és nem kizárólagosan):

- a gép seprésre való használata;
- sövények igazítása vagy egyéb olyan munkálatok, melyek során a vágóegységet nem a talaj szintjén használják;
- fák metszése;
- a gép használata a gépkezelő övmagassága fölé emelt vágóegységgel;
- a gép használata nem növényi eredetű anyag vágására;
- a "Műszaki adatok" táblázatában felsorolt vágóegységektől eltérő egységek alkalmazása. Sérülés és sebesülés veszélye;
- egy személynél többen alkalmazzák a gépet.

FONTOS A gép helytelen használata a garancia elévülését, valamint a Gyártó bárminemű felelősség alóli mentesülését vonja maga után, a felhasználóra hárítva a saját magán vagy másokon okozott károkból illetve sérülésekből származó kötelezettségeket.

3.2 BIZTONSÁGI JELZÉSEK

A gépen különféle szimbólumok láthatók (2. ábra). Funkciójuk az, hogy felhívják a gépkezelő figyelmét a gép körültekintő és óvatos használatára.

A jelölések jelentése:



FIGYELEM! VESZÉLY! Ha nem megfelelően használja ezt a gépet, veszélyes lehet saját magára és másokra nézve.



FIGYELEM! Mielőtt használatba venné a gépet, olvassa el a használati utasítást.



A gép használója mindennapos, folyamatos, normál körülmények közötti használat esetén 85 dB (A) értéknek megfelelő, vagy annál magasabb zajszintnek teheti ki magát. Viseljen hallásvédő eszközöket, védőszemüveget és -sisakot.



Hordjon balesetbiztos védőcipőt, és védőkesztyűt!



KIDOBÁS VESZÉLY! A gép használata alatt tilos bárkinek vagy bármely háziállatnak 15 méteres távolságon belül tartózkodnia!



A vágóegység maximális sebessége.



Ne használjon körfűrészlapokat. **Veszély: Körfűrészlapok használata az olyan modelleken, amelyeknél ez nincs megengedve, a gépkezelőt súlyos, akár halálos balesetveszélynek teszi ki.**



FIGYELEM! A benzín gyúlékony! Hagyja kihűlni a motort legalább 2 percre, mielőtt az utántöltést végezné.



Ügyeljen a vágólap lökésére.



FIGYELEM! - Tartózkodjon a meleg felületektől távol.

FONTOS A megrongálódott vagy olvashatatlan címkéket ki kell cserélni! Kérjen új címkéket a szerviztől.

3.3 TERMÉK AZONOSÍTÓ CÍMKE

A termék azonosító címke az alábbi adatokat tartalmazza (1. ábra):

1. Zajteljesítmény szint

2. Minőségazonossági jelzés
3. Gyártási hónap/év
4. Gép típusa
5. Gyártási szám
6. A gyártó neve és címe
7. Cikkszám

Másolja át a belső borítólapon látható gépazonosító címke megfelelő helyére az azonosítási adatokat.

FONTOS *A felhatalmazott márkaszervizzel való kapcsolatfelvételkor adja meg mindig a címkén látható termékazonosító adatokat!*

FONTOS *A példa megfelelőségi nyilatkozat a használati útmutató utolsó oldalain található.*

3.4 A FŐ ALKATRÉSZEK

A gép az alábbi fő alkatrészekből áll, amelyek a következő funkciókat látják el (1. ábra):

- A. Motor:** biztosítja a vágóegység hajtását a hajtócső és a fogaskerék ház révén.
 - B. Hajtóműrúd:** belsejében található a hajtóműtengely, melynek funkciója a forgó mozgás átvitele a fogaskerék házra.
 - C. Fogaskerék ház:** a hajtóműrúd végén található, továbbítja a mozgást a vágóegységhez.
 - D. Vágóegység:** a növények nyírására szolgáló elem
 1. **Huzaltár fej:** nylon szálás vágóegység.
 2. **3 élű, 4 élű és 8 élű vágólap:** fémkorongos vágóegység.
3. **Fűrészlap** (ha megengedett): fémkorong vágóegység fogakkal.
- E. Vágóegység védőburkolat:** ez a biztonsági védőszerkezet megakadályozza, hogy a vágóegység által esetlegesen összegyűjtött tárgyakat a gép kidobja.
 - F. Elülső markolat:** félkör alakú, lehetővé teszi a gép irányítását, erre van felszerelve a lábvédő.
 - G. Hátsó markolat:** lehetővé teszi a gép irányítását, itt található a fő bekapcsoló/kikapcsoló/gáz vezérlések.
 - H. Lábvédő rész:** biztonsági védőrész, amely megvédi a használat során a vágóegységgel való érintkezéstől.
 - I. Marokfogantyú:** a rúdra keresztbe felszerelt és arra aszimmetrikus, "ökörzarv" formájú markolat; lehetővé teszi a gép irányítását, jobb oldalán található a fő bekapcsoló/kikapcsoló/gáz vezérlések.

- J. A heveder csatlakozási pontja:** az a pont, ahol a heveder a géphez csatlakozik.
- K. Hevederek:** szövet övekből készült eszköz, amely a vállon átvetve segít a gép súlyának megtartásában a munka során.
 1. egy részes szíj
 2. dupla szíj
- L. Vágókés-védő** (a gép szállításához és mozgatásához): véd a vágóegységgel való véletlen, súlyos sérüléseket okozó érintkezéstől.

4. ÖSSZESZERELÉS

FONTOS *A betartandó biztonsági előírásokat a 2. fejezet tartalmazza. Szigorúan tartsa be az előírásokat a súlyos kockázatok vagy veszélyek elkerülése érdekében.*

Tárolási és szállítási okok miatt a gép néhány elemét nem szereltük fel közvetlenül a gyárban. Ezeket a csomagolóanyag eltávolítása után kell felszerelnie, a következő utasításokat követve.

⚠ A gép kicsomagolását és összeszerelését szilárd, sík felületen kell végezni, továbbá elegendő helyet kell biztosítani a gép és a csomagolás mozgatásához a megfelelő szerszámok alkalmazásával. Ne használja a gépet, amíg nem végezte el az "ÖSSZESZERELÉS" szakaszban leírt műveleteket.

4.1 ALKATRÉSZEK AZ ÖSSZESZERELÉSHEZ

A csomagolásban található az összeszereléshez szükséges alkatrészek.

4.1.1 Kicsomagolás

1. Óvatosan bontsa ki a csomagolást, ügyeljen, hogy ne vesszenek el az alkatrészek.
2. Olvassa el a dobozban található dokumentációt, beleértve a jelen használati útmutatót.
3. Vegye ki a dobozból az összes felszerelendő alkatrészt.
4. Vegye ki a dobozból a bozótvagót.
5. Selejtezze a dobozt és a csomagolást az érvényes helyi előírások betartásával.

4.2 A MARKOLATOK FELSZERELÉSE

4.2.1 Az elülső markolat felszerelése

1. Helyezze el a szeget (3.A ábra), illessze be a csapot (3.A.1 ábra) a hajtóműrúdon található három furat közül az egyikbe. Szerelje fel a lábvédővel ellátott elülső markolatot (3.B ábra) a csavarokkal (3.C ábra), ügyeljen arra, hogy a két rezgéscsillapító a helyén maradjon (3.D ábra)
3. Húzza meg jól a csavarokat (3.C ábra).

4.2.2 A marokfogantyú felszerelése

1. Csavarja ki a középső gombot (4.A ábra) és távolítsa el az szeget (4.B ábra).
2. Helyezze fel a marokfogantyút (4.C ábra) ügyelve arra, hogy a vezérlők a jobb oldalon legyenek.
3. Irányítsa a marokfogantyút a legkényelmesebb munkaállásba és rögzítse a szeg (4.B ábra), valamint a gomb (4.A ábra) segítségével.
4. Akassza a vezérlések hüvelyét (4.D ábra) az erre szolgáló vezeték tartóra (4.E ábra).

MEGJEGYZÉS A gomb meglazításával (4.A ábra) a marokfogantyú elforgatható a helytakarékos elraktározás céljából.

4.3 A VÁGÓEGYSÉG ÉS A HOZZÁ TARTOZÓ VÉDŐRÉSZNÉK KIVÁLASZTÁSA

 **Minden vágóegységhez a megfelelő speciális védőrésztnéket kell alkalmazni, a Műszaki adatok táblázatának útmutatása szerint.**

Válassza ki a munkavégzéshez legalkalmasabb vágóegységet, az alábbiakban nagy vonalakban változó útmutatások szerint:

- **A huzaltár fej** el tudja távolítani a magas fűvet, a nem fás növényzetet kerítések, falak, alapok, járdák, fák stb. környékéről, illetve a kert egy bizonyos területét teljesen meg tudja tisztítani;
- **a 3, 4 és 8 élű vágólap** bozótok és kis bokrok vágására alkalmas, melyek gallyainak átmérője nem haladja meg a 2 cm-t.
- **a fűrészlap (ha megengedett)** lehetővé teszi a fás részek eltávolítását és a kisméretű fák kivágását.

FONTOS Minden alkalommal, amikor ki kell cserélni a vágóegységet, szerelje le az egység összes elemét.

4.4 A VÁGÓEGYSÉG VÉDŐRÉSZNÉK FELSZERELÉSE

 **Használjon védőkesztyűt.**

4.4.1 A vágóegység (huzaltár fej, 3 élű, 4 élű és 8 élű vágólap) védőrésztnéket felszerelése

FONTOS Minden alkalommal, amikor ezt a védőrésztnéket alkalmazza, ellenőrizze, hogy a hajtóműrűd lemeze fel van-e szerelve (5.B ábra, 5.E ábra).

1. Csavarja ki a csavarokat (5.A ábra).
2. Helyezze fel a védőrésztnéket (5.C ábra) a hajtóműrűd (5.D ábra) lemez furataival egybeesően (5.B ábra).
3. Rögzítse a védőrésztnéket (5.C ábra) a csavarok meghúzásával (5.A ábra).

MEGJEGYZÉS A vágóegység védőrésztnéket (1.E ábra) az alábbi szimbólum látható:

A vágóegység forgási irányát jelzi.



4.4.2 A vágóegység (fűrészlap, ha megengedett) védőrésztnéket felszerelése

 **Ezt a védőrésztnéket ne használja a többi vágóegységhez!**

1. Távolítsa el a más vágóegységekhez használt védőrésztnéket.
2. Helyezze a védőrésztnéket (6.B ábra) a fogaskerék ház furataival egybeesően (6.A ábra).
3. Rögzítse a védőrésztnéket (6.B ábra) a csavarok meghúzásával (6.C ábra).

4.5 A VÁGÓEGYSÉG FEL- ÉS LESZERELÉSE

 **Használjon védőkesztyűt.**

4.5.1 A huzaltár fej felszerelése

- 1.a I. típus:** A távtartó (7.A.1 ábra) legyen megfelelően a tengelyre illesztve. Szerelje fel a belső szorítópántot (7.A ábra) és a külső gyűrűt (7.D ábra) a megadott irányba, ellenőrizze, hogy a hornyok tökéletesen egybeessenek a fogaskerék házon (7.B ábra) levő hornyokkal.
- 1.b II. típus:** A távtartó (8.A.1 ábra) legyen megfelelően a tengelyre illesztve. Szerelje fel a belső szorítópántot (8.A ábra) a megadott irányba, ellenőrizze, hogy a hornyok tökéletesen egybeessenek a fogaskerék házon (8.B ábra) levő hornyokkal.
- Illessze be a mellékelt kulcsot (7.C, 8.C ábra) a belső szorítópánt furatába (7.A, 8.A ábra), forgassa el kézzel a szorítópántot és nyomja be a kulcsot (7.C, 8.C ábra) a fogaskerék házon (7.B, 8.B ábra) levő furatba, ezzel leblokkolva a forgást.
 - Szerelje fel a huzaltár fejet (7.H, 8.H ábra) az óra járásával ellenkező irányba csavarva.
 - Vegye ki a kulcsot (7.C, 8.C ábra) a forgás visszaállításához.
- A vágóegység védőrésznének elhelyezése:
- Szerelje fel a kiegészítő védőrészt (7.E, 8.E ábra) a kapcsolatoknak a vágóegységvédőrészen (7.F, 8.F ábra) található megfelelő helyre történő beillesztésével és addig nyomva, amíg a kattantást nem észleli, ezután rögzítse a csavarral (7.G, 8.G ábra).

FONTOS Amikor a huzaltár fejet használja, mindig fel kell szerelni a kiegészítő védőrészt (7.E, 8.E ábra) a szálvágó késsel (25.A ábra).

4.5.2 A huzaltár fej leszerelése

- Illessze be a mellékelt kulcsot (7.C, 8.C ábra) a belső szorítópánt furatába (7.A, 8.A ábra), forgassa el kézzel a szorítópántot és nyomja be a kulcsot (7.C, 8.C ábra) a fogaskerék házon (7.B, 8.B ábra) levő furatba, ezzel leblokkolva a forgást.
- Távolítsa el a huzaltár fejet (7.H, 8.H ábra) óráirányba kicsavarva, ügyeljen arra, hogy a távtartó (7.A.1, 8.A.1 ábra) ne csússzon le a tengelyről.

4.5.3 A 3 élű, 4 élű és élű 8 vágólap, fűrészlap (ha megengedett) felszerelése

 **Helyezze fel a vágókés védőtöket.**

- A távtartó (9.A.1, 10.A.1 ábra) legyen megfelelően a tengelyre illesztve. Szerelje fel a belső szorítópántot (9.A, 10.A ábra) a megadott irányba, ellenőrizze, hogy a hornyok tökéletesen egybeessenek a fogaskerék házon (9.B, 10.B ábra) levő hornyokkal.
 - Szerelje fel a vágólapot (9.C, 10.C ábra) és a külső szorítópántot (9.D, 10.D ábra) a lapos részével a vágólap felé.
 - Illessze be a mellékelt kulcsot (9.E, 10.E ábra) a furatba, forgassa el kézzel a vágólapot (9.C, 10.C ábra) és nyomja be a kulcsot (9.E, 10.E ábra) a fogaskerék házon (9.B, 10.B ábra) levő furatba, ezzel leblokkolva a forgást.
 - Szerelje fel a borítótárcsát (9.F, 10.F ábra) és csavarja be az anyát (9.G, 10.G ábra). húzza meg jól az óráiránnyal ellentétesen (25 Nm).
 - Vegye ki a kulcsot (9.E, 10.E ábra) a forgás visszaállításához.
- A vágóegység védőrésznének elhelyezése:
- Távolítsa el a kiegészítő védőrészt (9.H - ha fel lett szerelve), csavarja ki a csavart (9.J ábra), és oldja ki a védőrészből (9.I ábra) pattintott csavart.

4.5.4 A 3 élű, 4 élű és élű 8 vágólap, fűrészlap (ha megengedett) leszerelése

 **Helyezze fel a vágókés védőtöket.**

- Illessze be a mellékelt kulcsot (9.E, 10.E ábra) a furatba, forgassa el kézzel a vágólapot (9.C, 10.C ábra) és nyomja be a kulcsot (9.E, 10.E ábra) a fogaskerék házon (9.B, 10.B ábra) levő furatba, ezzel leblokkolva a forgást.
- Csavarja ki az anyát (9.G, 10.G ábra) óráirányba és távolítsa el a borítótárcsát (9.F, 10.F ábra).
- Vegye le a külső szorítópántot (9.D, 10.D ábra), és távolítsa el a vágókést (9.C, 10.C ábra) és a belső szorítópántot (9.A, 10.A ábra), ügyeljen arra, hogy a távtartó (9.A.1, 10.A.1 ábra) ne csússzon le a tengelyről.

4.6 A HAJTÓMŰRŰD FELSZERELÉSE (SZÉTSZERELHETŐ RÚDDAL RENDELKEZŐ MODELLEK)

1. Húzza ki a rögzítő pecket (11.A ábra) és tolja a rúd alsó részét (11.B ábra) egészen addig, amíg a rögzítő pecek (11.A ábra) kattanasát nem észleli a rúd furatában (11.C ábra). A beillesztés megkönnyíthető az alsó rész (11.B ábra) mindkét irányba történő enyhe forgatásával; a teljes beillesztést a pecek (11.A ábra) helyzete jelzi, melynek teljesen vissza kell húzódnia.
2. A beillesztés végeztével rögzítse jól a kart (11.D ábra).

5. VEZÉRLÉSEK

5.1 MOTOR INDÍTÓ/LEÁLLÍTÓ KAPCSOLÓ

Lehetővé teszi a motor beindítását és leállítását. A kapcsolónak két állása lehet (12.A ábra):



STOP - a motor leáll és nem indítható.



START - a motor indítható és működésbe helyezhető.

5.2 GÁZKAR

Lehetővé teszi a vágóegység sebességének szabályozását.

A gázkar (12.B ábra) csak akkor kapcsolható, ha egyidejűleg a kezelő megnyomja a gáz biztonsági kart is (12.C ábra).

A megfelelő munkasebességet a gázkar (12.B ábra) ütközésig való lenyomásával érheti el.

5.3 GÁZ BIZTONSÁGI KAR

A gáz biztonsági kar (12.C ábra) lehetővé teszi a gázkar működtetését (12.B ábra).

5.4 KÉZI INDÍTÓ MARKOLAT

Lehetővé teszi a motor kézi indítását (12.D ábra).

5.5 SZÍVATÓ VEZÉRLŐKAR (CHOKE)(HA VAN)

A motor hidegindításhoz használatos. A hidegindító karnak két állása lehet (12.E ábra):



A állás - hidegindító kiiktatva (normál üzemhez és melegindításhoz).



B állás - hidegindító beiktatva (a motor hidegindításhoz).

5.6 INDÍTÓ EGYSÉG VEZÉRLŐGOMB (PRIMER)



Az indítóegység gumi vezérlőgombjának megnyomásakor üzemanyag fecskendeződik be, ezzel megkönnyíti a motor indítását (12.F ábra).

6. A GÉP HASZNÁLATA

FONTOS *A betartandó biztonsági előírásokat a 2. fejezet tartalmazza. Szigorúan tartsa be az előírásokat a súlyos kockázatok vagy veszélyek elkerülése érdekében.*

FONTOS *A gépet üzemanyag nélkül szállítjuk.*

6.1 ELŐKÉSZÍTŐ MŰVELETEK

Mielőtt a gépet használná:

1. helyezze a gépet vízszintes helyzetbe és gondoskodjon arról, hogy stabilan álljon a talajon;
2. válassza ki a munkavégzéshez legalkalmasabb vágóegységet (4.3. szak.);
3. töltsse be az üzemanyagot. Az üzemanyagbetöltéssel kapcsolatos tudnivalókat és óvintézkedéseket lásd 7.2. és 7.3. szak.)
4. helyesen viselje a hevedert (lásd 6.1.1. szakasz).

6.1.1 A hevederek használata

A szíjakat a gépkezelő magasságának és testalkatának megfelelően kell beállítani.

Mindig a gép súlyának megfelelő biztonsági hevedert használja:

- 7,5 kg-nál kisebb súlyú gépeknél az egy- vagy dupla szíjas modellek használhatók;
- 7,5 kg-nál nagyobb súlyú gépeknél csak a dupla szíjas modell használható.

• Egyszíjas modellek

A hevedert előbb fel kell venni, majd csak ezt követően kell a gépet az erre kijelölt csatlakozóra kapcsolni.

A szíjnak (13. A ábra) a bal váll fölött kell áthaladnia a jobb csipő felé.

A szíjat az alábbi módon kell felvenni:

- a gép támasztékát (13.A.1. ábra) és a csatlakozó horgot (13.A.2 ábra) és a gyorskioldót (13.A.3 ábra) a jobb oldalra kell helyezni.

• Dupla szíjas modellek

A hevedert előbb fel kell venni, majd csak ezt követően kell a gépet az erre kijelölt csatlakozóra kapcsolni.

A szíjat (13.B ábra) az alábbi módon kell felvenni:

- a gép támasztékát (13.B.1 ábra), és a csatlakozó horgot (13.B.2 ábra) és a gyorskioldót (13.B.3 ábra) a jobb oldalra kell helyezni.
- a gyorskioldót előre (13.B.3 ábra);
- a szíjak keresztezését a kezelő hátára (13.B.4 ábra);
- a kapcsok helyesen bekapcsolva (13.B.5 ábra).

A szíjakat úgy kell megfeszíteni, hogy a terhet egyenletesen ossza el a vállakon.

6.2 BIZTONSÁGI ELLENŐRZÉSEK

Végezze el az alábbi biztonsági ellenőrzéseket és bizonyosodjon meg arról, hogy az eredmények megegyeznek a táblázatba foglaltakkal.

⚠ A használat előtt mindig végezze el a biztonsági ellenőrzéseket.

6.2.1 Általános ellenőrzés

Tárgy	Eredmény
Markolatok (1.F, 1.G, 1.I ábra)	Tiszta, száraz, megfelelően és szilárdan rögzül a géphez.

Tárgy	Eredmény
Vágóegység védőburkolat. (1.E ábra)	A használt vágóegységnek megfelelő, helyesen és szilárdan rögzül a géphez, nem kopott/elhasznált vagy károsodott.
A heveder csatlakozási pontja (1.J ábra)	Megfelelően elhelyezve
Gyorskioldó (13.A.3, 13.B.3 ábra)	Hatékony Lehetővé kell tenni veszély esetén a gép gyors kioldását.
A gépen és a vágóegységen levő csavarok.	Jól rögzülnek (nem lazák)
Vágóegység (1.D.1, 1.D.2, 1.D.3, 1.D.4, 1.D.5, 1.D.6 ábra)	Nem károsodott vagy kopott.
Fém vágólap (ha fel van szerelve) (1.D.2, 1.D.3, 1.D.4, 1.D.5, 1.D.6 ábra)	Éles
Levegőszűrő (23.C ábra)	Tiszta
Elektromos kábelek és gyertya kábel	Ép, nem hoz létre szikrát
Gyertyasapka (12.G ábra)	Ép, megfelelően fel van szerelve a gyertyára

6.2.2 A gép működési próbája

Tennivaló	Eredmény
Indítsa be a gépet (6.3. szak.)	A vágóegység (1.D.1, 1.D.2, 1.D.3, 1.D.4, 1.D.5, 1.D.6- ábra) nem foroghat a motor alapláratán.
Működtesse egyidejűleg a gázkart (12.B ábra) és a gáz biztonsági kart (12.C ábra).	A karoknak szabadon, erőltetés nélkül kell mozogniuk.
Engedje fel a gázkart (12.B ábra) és a gáz biztonsági kart (12.C ábra).	A karoknak automatikusan és gyorsan vissza kell állniuk az alapállásba, és a motornak a minimális fordulatszámom kell járnia.
Nyomja meg a gázkart (12.B ábra), a gázkar blokkolva van (12.B ábra).	
Kapcsolja a motor indító/leállító kapcsolót (12.A ábra)	A kapcsolónak könnyen kell egyik helyzetből a másikba mozdulnia.

⚠ Ha az alábbi táblázatokba foglaltaktól bármiben eltérő eredményt észlel, a gép nem használható! Vigye szervizbe a gépet és végeztesse el a megfelelő ellenőrzéseket és javításokat.

6.3 INDÍTÁS

A motor indítása előtt:

1. helyezze el a gépet stabil helyzetben a talajon;
2. vegye le a vágóegység védőrészt (1.L ábra) (ha van);
3. győződjön meg arról, hogy a vágólap (1.D.2, 1.D.3, 1.D.4, 1.D.5, 1.D.6 ábra) (ha van) ne érjen a talajhoz vagy más tárgyakhoz.

6.3.1 Hidegindítás

 **“Hidegindítás” alatt azt értjük, ha az indítást a motor leállítását követő legalább 5 perc elteltével, vagy egy üzemanyag utántöltést követően végzik.**

FONTOS *Esetleges deformációk elkerülése érdekében a hajtóműrudat nem szabad a kéz vagy térd megtartásához használni indítás közben.*

FONTOS *Az elszakadás megelőzése érdekében ne húzza ki a zsinórt teljes hosszában, ne húzza továbbá a zsinórvezető nyílás mentén és fokozatosan eressze el a gombot így elkerülheti, hogy a zsinór ellenőrizetlenül húzódjon vissza.*

1. Állítsa a kapcsolót (12.A ábra) «I» állásba.
2. Kapcsolja be a hidegindítót a kar «B» pozícióba állításával (12.E ábra).
3. Nyomja meg az indítóegység vezérlőgombját (12.F ábra) 10-szer a porlasztó gyújtás elősegítéséhez. Ellenőrizze, hogy az ujjá fedje a furatot, amikor megnyomja a vezérlést.
4. Tartsa szilárdan a gépet a talajon úgy, hogy az egyik keze a motoron legyen, hogy ne veszítse el a gép feletti uralmát indítás közben (14. ábra).
5. Lassan húzza az indítógombot ki 10-15 cm-ig, amíg egy bizonyos ellenállást nem érez, majd pedig néhányszor húzza még meg, amíg az első robajokat nem hallja.
6. Kapcsolja ki a hidegindítót a kar «A» pozícióba állításával (12.E ábra).
7. Húzza meg újra az indítógombot, amíg a motor szabályosan el nem indul.
8. Működtesse röviden a gáz vezérlőkart (12.B ábra) és kapcsolja a motort alapjáratba.
9. Mielőtt a gépet használatba venné, hagyja a motort minimális fordulatszámra működni legalább 1 percig.

FONTOS *Ha az indító zsinór gombját többször meghúzza, a motor túlfolyhat és nehézkessé teheti az indítást.*

A motor túlfolyása esetén (lásd a 14. szakasz).

6.3.2 Meleg indítás

A meleg indításhoz (azonnal a motor leállítását követően) kövesse az előzőekben feltüntetett eljárást 1 - 2 - 3 - 4 - 6 - 7 pontjait.

6.4 MUNKAVÉGZÉS

MEGJEGYZÉS *Mielőtt első alkalommal végezne fűnyírás munkálatokat, célszerű jártasságot szerezni a gép használatát és a nyírás technikáit illetően, a biztonsági heveder megfelelő magára vételével, a gép határozott megtartásával és a munka által megkívánt mozgások gyakorlásával.*

A géppel az alábbi leírás alapján végezzen munkát:

- mindig rögzítse a gépet a helyesen viselt hevederhez (lásd 6.1.1. szakasz).
- a gépet mindig erősen, két kézzel kell tartani úgy, hogy a motor a test jobb oldalán legyen, a vágóegység pedig a deréköv vonala alatt.
-

6.4.1 Munkavégzési technikák

6.4.1.a Huzaltár fej

 **CSAK nylon huzaltár használjon. Fémhuzalok, plasztifikált fém huzalok és/vagy a fejhez alkalmatlan huzalok használata komoly sérüléseket és sebesüléseket okozhatnak.**

 **Ne használja a gépet seprésre, megdöntve a huzaltár fejet. A motor teljesítménye akár 15 métert meghaladó távolságra is vethet tárgyakat és kisebb kőveket károkat, vagy személyi sérüléseket okozva ezáltal.**

a. Vágás mozgás közben (kaszálás)

Szabályosan haladva végezze a munkát, a hagyományos kaszához hasonló íves mozdulatokkal, és a művelet közben ne döntse meg a huzaltár fejet (15. ábra).

Először egy kisebb felületen próbálja a megfelelő magasságot kialakítani, hogy ezt követően egyenletes vágást érjen el a huzaltár fej talajtól történő állandó távolságának megtartásával. Nehezebb vágások esetén célszerű a huzaltár fejet balra kb. 30°-os szögben megdönteni.

⚠ Ne végezze ezt a műveletet ily módon, ha fennáll a veszélye tárgyak kidobásának, melyek személyi vagy állatok sérülését, illetve egyéb károkat okozhatnak.

b. Precíziós vágás (Igazítás)

Tartsa a gépet enyhén döntve oly módon, hogy a huzaltár fej alsó része ne érjen a talajhoz és a vágási vonal a kívánt ponton legyen, ügyelve arra, hogy a vágóegység a kezelőtől távol maradjon.

c. Kerítés/alapzatok mentén történő vágás

Lassan közelítse a huzaltár fejét a kerítésekhez, karókhoz, kövekhez, falakhoz, stb., ügyelve arra, hogy ne üssön erősen (16. ábra). Ha a szál szilárd akadályoknak ütközik elszakadhat, vagy elkophat; ha pedig egy kerítésbe akad, hirtelen elvágásra kerülhet. Mindenesetre járdák, alapzatok, falak, stb. körüli vágás a szál átlagosnál gyorsabb kopását idézi elő.

d. Fák körüli vágás

A fa körül balról jobbra haladjon, lassan közelítve a fatörzshöz oly módon, hogy a huzallal ne érjen a fához és a huzaltár fejet enyhén előre döntve tartsa (17. ábra). Tartsa szem előtt, hogy a nylon szál elvágható, vagy károsíthat kisebb bokrokat, valamint hogy a nylon szál bokrok vagy fák puha kérgű törzsének ütközése súlyosan károsíthatja a növényt.

6.4.1.b 3 élű vágólappal

A nyírást a növényzet fölött kezdje, majd a vágólappal lefelé haladjon oly módon, hogy az ágakat kis darabokra vágja (18. ábra)

6.4.1.c Fűrészlap (ha megengedett)

⚠ A fűrészlap használatakor, amennyiben megengedett, mindig fel kell szerelni a hozzá tartozó védőrészt (4.4.2. fejelet). A vágólappal mindig jól élezettnek kell lennie, hogy ezáltal is csökkentse a visszautés veszélyét.

⚠ Kiseb fák kivágásakor irányozza elő a kivágott fa dőlési irányát, figyelembe véve a szél irányát is.

Kiseb fák kivágásakor megfelelő eredmény biztosítása céljából a vágást a vágandó gally, vagy törzs felé történő gyors mozdulattal kell végezni maximális fordulatszámon lévő motorral. Kerülje a vágólappal jobb oldalának használatát, mivel ezen az oldalon magas a visszautés, vagy a vágólappal elakadásának a veszélye, mely a forgási iránynak tudható be (19. ábra).

6.4.2 A huzaltár fej szálhosszúságának beállítása munka közben

Ez a gép huzaltár fejével van felszerelve, mely félautomatikusan kiengedi a szálát. A huzaltár fej szálhosszúságát be kell állítani:

- amikor a szál elkopik és rövidebb lesz;
- amikor a motor fordulatszámja a normálisnál nagyobb;
- amikor a vágás hatékonysága csökken.

Az új szál kibocsátásához:

- ütögesse a huzaltár fejét a talajhoz (20. ábra), eközben tartsa benyomva ütközésig a gázkart;
- a huzal automatikusan kibocsátásra kerül és a szálvágó kés levágja a fölösleges hosszt (26.A ábra).

6.5 HASZNÁLATI TANÁCSOK

Használat közben célszerű időnként eltávolítani a gépet körülvevő gázt, hogy elkerülje a motor (1.A ábra) túlmelegedését, amit a védőrész (1.E ábra) alá gyülemllett fű okozhat.

Végezze el az alábbi műveleteket:

- állítsa le a gépet (6.6. szakasz);
- vegye le a gyertyasípkát (8.3. fejelet);
- viseljen munkavédelmi kesztyűt;
- a felgyülemllett fűvet egy csavarhúzóval távolítsa el, hogy lehetővé tegye a motor lehűlését.

MEGJEGYZÉS A gép működésének első 6-8 órájában kerülje a motor maximális fordulatszámon történő használatát.

6.6 LEÁLLÍTÁS

A gép leállításához:

- Engedje fel a gáz vezérlőkart (12.B ábra) és hagyja, hogy a motor minimális fordulatszámon működjön néhány másodpercig;
- állítsa a kapcsolót (12.A ábra) «O» állásba.;
- várjon, míg a vágóegység leáll.

⚠ Miután a gázkart minimális fordulatszámmal helyezte, a vágóegység leállításához szükség van néhány másodpercre.

FONTOS Mindig állítsa le a gépet a munkaterületek közötti helyváltoztatás alatt.

⚠ Előfordulhat, hogy a motor kikapcsolás után nagyon meleg. Ne érjen hozzá. Ezen pontokon égési sérülés veszélye áll fenn.

6.7 A HASZNÁLAT UTÁN

- Helyezze fel a védőrészt az álló vágóegységre.
- Hagyja kihűlni a motort, mielőtt a gépet bárhol elhelyezné.
- Tisztítsa meg a gépet (7.4. szakasz).
- Ellenőrizze, hogy nincsenek-e meglazult vagy károsodott alkatrészek. Szükség esetén cserélje ki a károsodott részeket, és húzza meg a meglazult csavarokat.

FONTOS Állítsa le a gépet (6.6. szak.), és helyezze fel az elvédőt, amikor felügyelet nélkül hagyja a gépet.

7. RENDSZERES KARBANTARTÁS

7.1 ÁLTALÁNOS TUDNIVALÓK

FONTOS A betartandó biztonsági előírásokat a 2. fejezet tartalmazza. Szigorúan tartsa be az előírásokat a súlyos kockázatok vagy veszélyek elkerülése érdekében.

Bármilyen karbantartási művelet előtt:

- állítsa le a gépet;
 - vegye le a gyertyasípkát (8.3. fejj.);
 - helyezze fel a védőrészt az álló vágóegységre (kivéve, ha magán a vágóegységen kell valamilyen műveletet végrehajtania);
 - hagyja kihűlni a motort, mielőtt a gépet bárhol elhelyezné;
 - viseljen megfelelő ruházatot, munkakesztyűt és védőszemüveget;
 - olvassa el a vonatkozó útmutatót;
- A műveletek gyakoriságát és jellegét a "Karbantartási táblázat" tartalmazza (lásd 13. fejezet). A táblázat célja, hogy segítsen Önnek a gép hatékonyságának és üzembiztos állapotának megőrzésében. Tartalmazza a főbb elvégzendő műveleteket és azok elvégzésének gyakoriságát. A műveleteket az elsőként aktuálissá váló alkalommal végezze el.
- A nem eredeti cserealkatrészek és tartozékok használata veszélyeztetheti a gép biztonságát és működését. Ezen termékek okozta károk és sérülések esetén a gyártó nem vállal semminemű felelősséget.
 - Az eredeti cserealkatrészek az engedéllyel rendelkező szervizektől és viszonteladóktól szerezhetők be.

FONTOS A használati utasításban le nem irt összes beállítást, valamint karbantartási

műveletet márkakereskedőjénél vagy egy szakszervizben kell elvégeztetni.

7.2 ÜZEMANYAGOK ÉS KENŐANYAGOK

Ez a gép négyütemű motorral rendelkezik, melynél NINCS szükség arra, hogy a benzinhoz bármiféle olajat adjon.

FONTOS *olaj hozzáadása károsítja a motort, és a garancia elévülését vonja maga után.*

FONTOS *Kizárólag minőségi üzemanyagot és kenőanyagot használjon a megfelelő teljesítmény, és a mechanikus szervek hosszabb élettartamának biztosítása céljából.*

7.2.1 A benzin jellemzői

Kizárólag ólommentes benzint (zöld benzint) használjon, melynek oktánszáma nem alacsonyabb 90-nél.

FONTOS *Az ólommentes benzin hajlamos üledéket képezni a tartályban, ha 2 hónapnál tovább tárolják. Használjon mindig friss benzint!*

7.2.2 Az olaj jellemzői

Csak kitűnő minőségű, kifejezetten négyütemű motorhoz való, kiváló detergens hatású, SF-SG minősítésű és SAE 10W30 viszkozitású olajat használjon.

FONTOS *Nem detergens, illetve nem megfelelő, vagy a feltüntetettétől eltérő jellemzőkkel rendelkező olaj használata a motort károsítja és a garancia elévülését vonja maga után.*

A márkakereskedőtől beszerezhető kifejezetten ezen típusú motorhoz való olajak, melyek kitűnő védelmet és a motor hosszú időn keresztül teljesítményének megőrzését tudják biztosítani.

7.3 ÜZEMANYAGTÖLTÉS

Üzemanyag töltés előtt:

1. Helyezze el a gépet vízszintes, stabil helyzetben oly módon, hogy az üzemanyagtartály dugója felfelé legyen (12.G ábra).

MEGJEGYZÉS *Az üzemanyagtartály dugón (11.G ábra) a következő szimbólum látható:*



Tartály

2. Tisztítsa meg a tanksapkát és környékét, így elkerülheti, hogy töltés közben szennyeződés kerüljön a tartályba.
3. Óvatosan nyissa fel a tanksapkát, így fokozatosan ereszti ki a nyomást.
4. Az utántöltést egy tölcser segítségével végezze, és kerülje a tartály peremig történő töltését.

7.4 OLAJ UTÁNTÖLTÉSE

FONTOS Ne indítsa el a motort és ne használja a gépet, ha az olaj szintje nem megfelelő.

Az olaj szintjének ellenőrzéséhez:

1. Helyezze el a gépet vízszintesen, stabil helyzetben oly módon, hogy az üzemanyagtartály dugója felfelé legyen (21. ábra).
2. Csavarja le a dugót és ellenőrizze, hogy az olaj szintje eléri-e a töltőnyílás szélét.

7.5 A GÉP ÉS A MOTOR TISZTÍTÁSA

Mindig tisztítsa meg a gépet a használat után.

A tűzveszély csökkentése érdekében:

- távolítsa el a gépről és különösen a motorról a fűmaradványokat, leveleket vagy a zsírfölösleget;
- tisztítsa gyakran a henger lapátokat sűrített levegővel és a hangtompító környékét tisztítsa meg fűrészporthól, gallyaktól, levelektől vagy más hulladékoktól.

A motor túlmelegedésének és károsodásának elkerülése érdekében a hűtőlevegő rácsait mindig tisztán és fűrészporthól, valamint hulladékoktól mentesen kell tartani.

7.6 RÖGZÍTŐ CSAVAROK ÉS ANYÁK

- A csavarokat és a csavaranyákat mindig tartsa meghúzva, hogy a gép mindig üzembiztos legyen.
- Rendszeresen ellenőrizze a markolatok megfelelő rögzítését.

8. RENDKÍVÜLI KARBANTARTÁS

8.1 A FOGASKERÉK HÁZ KENÉSE

Kenje meg lítium tartalmú kenőzsírral. Vegye ki a csavart (22.A ábra) és töltse be a zsírt a tengely kézi forgatásával,

míg a zsír ki nem folyik; ezután helyezze vissza a csavart (22.A ábra).

8.2 A LÉGSZŰRŐ TISZTÍTÁSA

FONTOS A légszűrő tisztítása alapvető fontosságú a gép jó működésének és hosszú élettartamának biztosításáért szempontjából. Ne használja a gépet szűrő nélkül, vagy sérült szűrővel, nehogy helyrehozhatatlan károkat okozzon a motorban.

A szűrő tisztításához:

I. típus

1. Nyomja le a nyelvet (23.A ábra) és távolítsa el a fedelet (23.B ábra), majd pedig a szűrőelemet (23.C ábra).
2. Mossa meg a szűrőelemet (23.C ábra) szappannal és vízzel. Ne használjon benzint vagy más oldószert.
3. A szűrőt a levegőn hagyja megszáradni.
4. Helyezze vissza a szűrőelemet (23.C ábra) és a fedelet (23.B ábra).

II. típus

1. Csavarja ki a csavart (23.D ábra), távolítsa el a fedelet (23.A ábra) és vegye ki a szűrőelemet (23.C ábra);
2. Mossa meg a szűrőelemet (23.C ábra) szappannal és vízzel. Ne használjon benzint vagy más oldószert.
3. A szűrőt a levegőn hagyja megszáradni.
4. Szerelje vissza a szűrőelemet (23.C ábra) és a fedelet (23.B ábra), csavarja vissza a csavart (23.D ábra).

8.3 GYERTYA

A gyertya leszereléséhez és tisztításához:

1. Lazítsa meg a csavart (24.A ábra) és távolítsa el a fedelet (24. B ábra).
2. Bontsa a sapka (24.C ábra) bekötését és szerelje le a gyertyát.
3. Tisztítsa meg a gyertyát oly módon, hogy az esetleges lerakódásokat egy fém kefével eltávolítja (24.D ábra). Ellenőrizze és állítsa be az elektródok közötti megfelelő távolságot (24.E ábra)
4. Szerelje vissza a gyertyát megfelelően rögzítve a készletben található kulccsal és szerelje vissza a fedelet (24.B ábra) a csavarral (24.A ábra).

A gyertyát hasonló jellemzőkkel rendelkező újjal kell kicserélni, ha elektródok kiégték vagy a szigetelőanyag elkopott.

8.4 A VÁGÓEGYSÉG KARBANTARTÁSA

A vágóegységen végzett beavatkozások során ügyeljen arra, hogy a vágóegység akkor is mozoghat, amikor a gyertya vezetőke le van kötve.

Ezen a gépen a Műszaki adatok táblázatában megadott kóddal jelölt vágóegységeket kell alkalmazni.

Mivel a gép folyamatos fejlesztés tárgyát képezi, a Műszaki adatok táblázatában látható vágóegységeket idővel hasonló jellegű és tulajdonságú, biztonságos működést biztosító vágóegységekre lehet kicserélni.

! *Ne érjen a vágóegységhez, amíg le nem kötötte a vezetőket a gyertyáról, és amíg a vágóegység forgása teljesen le nem állt.*

! *Használjon védőkesztyűt.*

8.4.1 A vágólap élezése/kiegyensúlyozása

! *Biztonsági okokból az élezést és a kiegyensúlyozást szakszervizben ajánlott elvégeztetni, melynek szakemberei megfelelő ismerettel és szerszámokkal rendelkeznek a művelet elvégzéséhez, így elkerülhető a kés károsodásának és nem biztonságos működésének kockázata.*

A 3 élű vágólapok mindkét oldalukon használhatók. Amikor az egyik oldaluk elhasználódott, meg lehet fordítani a vágólapot és a másik oldalt használni. Amikor a vágólap mindkét oldala elkopott, el kell végezni az élezését.

8.4.2 A vágólap cseréje

! *A vágólap soha nem javítható, és amint az első törési jelek észlelhetők rajta, illetve amikor már nem élezhető tovább, gondoskodni kell a cseréjéről.*

A csere műveleteit lásd a 4.5.3 . és 4.5.4. fejezetben.

8.4.3 A huzaltár fej huzalcseréje

Tartsa be az ábrán látható sorrendet (25. ábra).

8.5 A SZÁLVÁGÓ KÉS ÉLEZÉSE

1. Szerelje le a szálvágó kést (26.A ábra) a védőrészről (26.B ábra) a csavarok kicsavarásával (26.C ábra),
2. Rögzítse a szálvágó kést (26.A ábra) egy satuba és végezze el az élezést egy lapos reszelő segítségével ügyelve az éli eredeti vágószögének megőrzésére.
3. Szerelje vissza a szálvágó kést (26.A ábra) a védőrészre (26.B ábra).

8.6 A MINIMÁLIS FORDULATSZÁM BEÁLLÍTÁSA

! *Ha a vágóegység a motor minimális fordulatszámán mozog, lépjen kapcsolatba a márkakereskedővel a motor megfelelő beállítása céljából.*

8.7 PORLASZTÓ

A karburátort a gyárban állították be úgy, hogy minden használati körülmény között a legjobb teljesítményt nyújtsa, a hatályos törvényeknek megfelelően minimális káros gáz kibocsátásával.

Nem kielégítő teljesítmény esetén forduljon a márkakereskedőhöz a karburálás és a motor ellenőrzése céljából.

9. TÁROLÁS

FONTOS *A tárolás során betartandó biztonsági előírásokat a 2.4. szakasz tartalmazza. Szigorúan tartsa be az előírásokat a súlyos kockázatok vagy veszélyek elkerülése érdekében.*

Ha 2-3 hónapnál hosszabb időtartamon át nem használja a gépet, ajánlatos néhány tanácsot követni annak érdekében, hogy újra használatba vételkor elkerüljön esetleges nehézségeket, vagy a motor tartós károsodását. Mielőtt a gépet eltenné:

1. A szabadban, hideg motor mellett ürítse ki az üzemanyagtartályt.
2. Indítsa el a motort és tartsa alapjáraton egészen addig, amíg le nem áll, hogy ezáltal a karburátorban maradt üzemanyagot elhasználja.
3. Hagyja kihűlni a motort.
4. Vegye le a gyertyasapkát (8.3. fej.).
5. Tisztítsa meg gondosan a gépet.
6. Ellenőrizze, hogy a gép nem károsodott-e. Szükség esetén forduljon a márkaszervizhez.
7. A gép tárolása:
 - száraz helyen;

- az időjárás viszontagságaitól védetten;
- megfelelően felszerelt vágólap védőrészsel;
- gyermekektől elzárva;
- ellenőrizze, hogy eltávolította-e a karbantartáshoz használt kulcsokat és szerszámokat.

Amikor újra üzembe helyezi a gépet, készítse elő az "6. A gép használata" c. fejezetben leírtak alapján.

10. A GÉP MOZGATÁSA ÉS SZÁLLÍTÁSA

A gép mozgatása és szállítása alatt:

- Állítsa le a gépet.
- A gyertyasapkát távolítsa el a gyertyáról (12.G ábra).
- Viseljen vastag munkavédelmi kesztyűt.
- Helyezze fel a védőrészt az álló vágóegységre.
- Fogja meg a gépet kizárólag a markolatoknál fogva és a vágóegységet fordítsa a haladási irányval ellentétes irányba.

A gép járművel való szállítása során:

- úgy helyezze el, hogy senki számára ne jelentsen veszélyt;
- rögzítse erősen a szállító járműhöz kötelekkel vagy láncokkal, hogy ne borulhasson fel és ne károsodjon, illetve ne folyjon ki az üzemanyag.

11. SZERVIZSZOLGÁLAT ÉS JAVÍTÁS

Ebben a használati utasításban megtalálja a gép kezeléséhez és a felhasználó által elvégezhető helyes alapkarbantartásához szükséges összes útmutatást. A használati utasításban le nem írt összes beállítást és karbantartási műveletet a márkakereskedőnél vagy egy szakszervizben kell elvégeztetni, ahol rendelkeznek a tökéletes munka elvégzéséhez szükséges szaktudással és felszereléssel, és nem változtatják meg a gép eredeti üzembiztonsági szintjét és állapotát.

Nem megfelelő műhelyekben, vagy nem szakember által végzett műveletek a jótállás bármely formájának elévülését és a gyártó mindenemű felelősség alóli mentesülését vonják maguk után.

- Kizárólag az engedéllyel rendelkező szervizek végezhetik a garanciális karbantartást és a javítást.
- A márkaszervizek kizárólag eredeti cserealkatrészeket használnak. Az eredeti cserealkatrészeket és tartozékokat kifejezetten gépeinkhez terveztük.
- A nem eredeti cserealkatrészeket és tartozékokat nem engedélyeztük, a nem eredeti cserealkatrészek és tartozékok alkalmazása következtében a jótállás érvényét veszti.
- Ajánlatos a gépet évente egyszer elvinni egy engedéllyel rendelkező szervizbe az általános felülvizsgálat, karbantartás és a biztonsági egységek ellenőrzése céljából.

12. A JÓTÁLLÁS ÉRVÉNYESSÉGE

A jótállás minden gyártási- és anyaghibára vonatkozik. A felhasználó köteles szigorúan betartani a mellékelt dokumentációba foglalt utasításokat. A jótállás nem vonatkozik az alábbi okok miatt keletkező károokra:

- A kísérő dokumentáció hiányos ismerete.
 - Figyelmetlenség.
 - Helytelen vagy nem megengedett használat és összeszerelés.
 - Nem eredeti cserealkatrészek használata.
 - Nem a gyártó által szállított vagy engedélyezett tartozékok használata.
- A jótállás továbbá nem érvényes az alábbiakra:
- A fogyóeszközök - például vágóegységek, biztonsági csavarok - normál kopása, elhasználódása.
 - Normál elhasználódás.

A vásárló a helyi törvények védelme alatt áll. A vásárló helyi törvények biztosította jogait a jelen jótállás semmilyen módon sem korlátozza.

13. KARBANTARTÁSI TÁBLÁZAT

Beavatkozás	Gyakoriság		Szakasz
	Első alkalommal	A továbbiakban a következő gyakorisággal	
GÉP			
Az összes rögzítés ellenőrzése	-	Minden használat előtt	7.6
Biztonsági ellenőrzések / A vezérlések ellenőrzése	-	Minden használat előtt	6.2
Általános tisztítás és ellenőrzés	-	Minden használat után	7.5
A fogaskerék ház kenése	-	15 óránként	8.1
MOTOR			
Üzemanyag szint ellenőrzése/utántöltés	-	Minden használat előtt	7.3
Olaj szint ellenőrzése / utántöltése	-	Minden használat előtt	7.4
Olajcseréje	10 óra / 1 hónap	50 óra / 6 hónap	7.4
Általános tisztítás és ellenőrzés	-	Minden használat után	7.4
A légszűrő tisztítása	-	25 óra / 3 hónap	8.2
A levegőszűrő cseréje (**kizárólag papírbetétes típusra cserélje (GX35, GX50))	-	100 óránként / minden szezon után	8.2
A gyertya tisztítása	-	100 óránként / minden szezon után	8.4
Gyertya cseréje	-	300 óránként / minden 2 szezon után	8.4
Az üzemanyagszűrő cseréje	-	100 óránként / minden szezon után	*

* Ezeket a műveleteket a márkakereskedő vagy a szakszerviz végezze el.

14. A PROBLÉMÁK AZONOSÍTÁSA

PROBLÉMA	VALÓSZÍNŰ OK	MEGOLDÁS
1. A motor nem indul el, vagy nem marad járásban	Az indítási eljárás nem megfelelő	Kövesse az utasításokat (lásd 6.3. fejezet)
	Szennyezett gyertya vagy az elektródok közötti távolság nem megfelelő	Ellenőrizze a gyertyát (lásd 8.4. szakasz)
	Légszűrő eltömődött	Tisztítsa meg és/vagy cserélje ki a szűrőt (lásd 8.3. szakasz)
	Porlasztási problémák	Forduljon a márkaszervizhez.
2. A motor beindul, de kis teljesítménnyel működik	Légszűrő eltömődött	Tisztítsa meg és/vagy cserélje ki a szűrőt (lásd 8.3. szakasz)
	Porlasztási problémák	Forduljon a márkaszervizhez.
3. A motor szabálytalanul működik, vagy nincs elég teljesítménye terhelés esetén	Szennyezett gyertya vagy az elektródok közötti távolság nem megfelelő	Ellenőrizze a gyertyát (lásd 8.4. szakasz)
	Porlasztási problémák	Forduljon a márkaszervizhez.
4. A motor túl füstös	Porlasztási problémák	Forduljon a márkaszervizhez.
5. A motor túlfolyása	Az indítókart többször egymás után megnyomták bekapcsolt szívató mellett,	Szerelje le a gyertyát (24. ábra) és húzza meg óvatosan az indító huzal markolatát (12.I ábra) a felesleges üzemanyag kiürítéséhez; ezután szárítsa meg a gyertya elektródjait és szerelje vissza a gyertyát a motorra.
6. A vágógység mozog a motor minimális fordulatszámánál	A porlasztás hibás beállítása	Forduljon a márkaszervizhez.
7. A gép rendellenesen vibrál	Sérült vagy meglazult részek	Állítsa le a gépet és kösse le a gyertya vezetékét (12.H ábra). Ellenőrizze, hogy nincsenek-e rajta sérülések. Ellenőrizze, hogy nincsenek-e meglazult részek, ha szükséges, rögzítse. Az ellenőrzést, cserét vagy javítást szakszervizzel végeztesse el.
8. A géphez idegen test ütődött	Sérült vagy meglazult részek	Állítsa le a gépet és kösse le a gyertya vezetékét (12.H ábra). Ellenőrizze, hogy nincsenek-e rajta sérülések. Ellenőrizze, hogy nincsenek-e meglazult részek, ha szükséges, rögzítse. Az ellenőrzést, cserét vagy javítást szakszervizzel végeztesse el.

Amennyiben a fent leírt műveletek elvégzése után a problémák továbbra is fennállnak, forduljon a márkakereskedőhöz.



TURINYS

1. BENDRA INFORMACIJA.....	1
2. SAUGOS REIKALAVIMAI	2
3. PAŽINTIS SU ĮRENGINIU	4
3.1 Įrenginio aprašymas ir numatytoji paskirtis.....	4
3.2 Saugos ženklai.....	5
3.3 Identifikacinė produkto etiketė.....	5
3.4 Pagrindinės sudedamosios dalys.....	6
4. SURINKIMAS	6
4.1 Surinkimui skirtos sudedamosios dalys.....	6
4.2 Rankenų surinkimas.....	6
4.3 Pjovimo įtaiso ir specialių apsaugų pasirinkimas	7
4.4 Pjovimo įtaiso apsaugo montavimas	7
4.5 Pjovimo įtaiso montavimas/išmontavimas	7
4.6 Transmisijos vamzdžio montavimas (modeliams su nuimamu strypu)	8
5. VALDYMO ĮTAISAI	8
5.1 Variklio paleidimo/sustabdymo jungiklis	8
5.2 Akceleratoriaus valdymo svirtis	9
5.3 Akceleratoriaus apsaugos svirtis	9
5.4 Rankinio užvedimo rankena	9
5.5 Droselinės sklendės valdymo svirtis (Choke) (jei yra)	9
5.6 Išankstinio kuro pumpavimo įtaiso valdymo mygtukas (Primer)	9
6. ĮRENGINIO NAUDOJIMAS.....	9
6.1 Paruošiamieji darbai.....	9
6.2 Saugos kontrolė	10
6.3 Paleidimas.....	10
6.4 Darbas	11
6.5 Patarimai naudojimui.....	12
6.6 Sustabdymas	12
6.7 Po naudojimo	12
7. EINAMOJI TECHNINĖ PRIEŽIŪRA	12
7.1 Bendra informacija	12
7.2 Karbiuratoriai ir tepalai	13
7.3 Kuro papildymas.....	13
7.4 Alyvos papildymas	13
7.5 Įrenginio ir variklio valymas.....	13
7.6 Sutvirtinimo varžtai ir veržlės	14
8. SPECIALIOJI TECHNINĖ PRIEŽIŪRA.....	14
8.1 Kampinės pavaros sutepimas	14
8.2 Oro filtro valymas.....	14
8.3 Žvakė	14
8.4 Pjovimo įtaiso techninė priežiūra	14
8.5 Valo nukirtimo peiliuko galandimas	15
8.6 Minimalaus greičio reguliavimas.....	15
8.7 Karbiuratorius	15
9. SANDĖLIAVIMAS	15
10. PERKĖLIMAS IR TRANSPORTAVIMAS	15
11. TECHNINIS APTARNAVIMAS IR REMONTAS	15
12. GARANTIJOS TAIKYMO SĄLYGOS	16
13. TECHNINĖS PRIEŽIŪROS LENTELĖ	16

14. GEDIMŲ PAIEŠKA.....	17
-------------------------	----

1. BENDRA INFORMACIJA

1.1 KAIP SKAITYTI ŠĮ VADOVĄ

Vadovo tekste kai kurie ypač svarbūs paragrafai, susiję su įrenginio sauga ar eksploatacija, yra pažymėti pagal šį kriterijų:

PASTABA arba **SVARBU** pateikia patikslinimus arba kitus duomenis, kaip jau buvo nurodyta, siekiant išvengti įrenginio sugadinimo ar kitokios žalos.

Simbolis  pažymi pavojų. Įspėjimų nepaisymas sudaro sąlygas asmenų sužeidimo ir/ar kitokios žalos rizikai.

Paragrafai, pažymėti punktyriniais pilkais langais, nurodo pasirenkamas funkcijas, kurios yra ne visuose šiame vadove aprašytuose modeliuose. Patikrinti, ar funkcija yra galima jūsų modelyje.

Visos nuorodos „prieikinė“, „galinė“, „dešinė“ ir „kairė“ yra pateiktos dirbančio operatoriaus atžvilgiu.

1.2 NUORODOS

1.2.1 Paveikslėliai

Šioje naudojimo instrukcijoje paveikslėliai yra sunumeruoti 1, 2, 3, ir taip toliau.

Paveikslėliuose nurodytos įrenginio sudedamosios dalys yra pažymėtos raidėmis A, B, C, ir taip toliau.

Nuoroda į įrenginio sudedamąją dalį C 2-ame paveikslėlyje yra pažymėta kaip: „Žiūrėti 2.C pav.“ arba paprasčiausiai „(2.C pav.)“.

Paveikslėliai yra orientacinio pobūdžio.

Realios detalės gali skirtis nuo pavaizduotų.

1.2.2 Pavadinimai

Vadovas yra suskirstytas į skyrius ir paragrafus. Paragrafo „2.1 Apmokymas“ pavadinimas yra „2. Saugos reikalavimai“ paantraštė. Nuorodos į pavadinimus arba paragrafus yra pažymėtos

sutrumpinimais skyr. arba par. ir atitinkamais numeriais. Pavyzdys: „2 skyr.“ arba „2.1 par.“

2. SAUGOS REIKALAVIMAI

2.1 APMOKYMAS

⚠ *Susipažinti su įrenginio valdymo įtaisais ir su tinkamu jo naudojimu. Išmokti skubiai sustabdyti variklį. Įspėjimų ir instrukcijų nesilaikymas gali būti gaisrų ir/arba rimtų sužalojimų priežastimi.*

- Nacionaliniai reglamentai gali riboti įrenginio naudojimą.
- Niekada neleisti, kad įrenginiu naudotųsi vaikai arba asmenys, kurie nėra kaip reikiant susipažinę su instrukcijomis. Vietiniai įstatymai gali nustatyti minimalų naudotojo amžių.
- Niekada nenaudoti įrenginio, jei naudotojas yra pavargęs ar prastai jaučiasi, arba vartojo vaistus, narkotines medžiagas, alkoholį arba kitas medžiagas, kurios galėtų turėti neigiamos įtakos jo gebėjimui reaguoti ir sutelkti dėmesį.
- Prisiminti, kad operatorius ar įrenginio naudotojas yra atsakingas už nelaimingus atsitikimus bei žalą, padarytą kitiems asmenims arba jų turtui. Naudojamas pats atsako už potencialią riziką, susijusią su apdirbamo ploto įvertinimu, jis turi pasirūpinti visomis būtinomis priemonėmis, užtikrinančiomis jį paties ir kitų asmenų saugumą, ypač dirbant šlaituose, šurkščioje, slidžioje ar nestabilioje dirvoje.
- Jei norima perduoti arba paskolinti įrenginį kitiems asmenims, užtikrinti, kad naudotojas susipažintų su šiaime vadove pateiktomis naudojimo instrukcijomis.

2.2 PARUOŠIAMIEJI DARBAI

Asmeninės apsaugos priemonės (AAP)

- Dėvėti glaudžius apsauginius drabužius, aprūpintus specialiais apsaugais nuo pjūvių, pirštines, saugančias nuo vibracijų, apsauginius akininius, nuo dulkių saugančią kaukę, ausines klausos apsaugai ir nuo pjūvių saugančią avalynę neslidžiais padais.
- Nedėvėti šalikų, marškinių, grandinėlių, apyrankių, rūbų su besiplaikstančiomis detalėmis, raišteliais ar kaklaraiščiais bei kitų kabančių ar plačių aksesuarų, kurie galėtų įsipainioti į įrenginį ar į darbo vietoje esančius daiktus ir medžiagas.
- Tinkamai susišukuoti ilgus plaukus.

Darbo teritorija / Įrenginys

- Kruopščiai apžiūrėti visą darbo lauką ir pašalinti viską, ką įrenginys galėtų nusviesti arba kas galėtų sugadinti jo pjovimo įtaisą /besisukančias detales (akmenis, šakas, vielą, kaulus ir t.t.).

Vidaus degimo varikliai: degalai

⚠ **PAVOJUS!** Benzinas yra labai degus.

- Degalus laikyti atitinkamose tokiam naudojimui patvirtintose degalų talpose, saugiose vietose, toli nuo šilumos šaltinių ar atvirų liepsnų.
- Nepalikti vaikams prieinamos vietose.
- Talpose nepalikti žolės, lapų likučių ar alyvos pertekliaus
- Nerūkyti pilant degalus ar jų papildymo metu bei atliekant bet kokius darbus su kuru.
- Papildyti kuro naudojant piltuvėlį ir tik atvira ore.
- Stengtis neįkvėpti degalų garų.
- Nepildyti degalų ir neatsukinėti bako kamščio, jei variklis dirba arba yra įkaitęs.
- Iš lėto atidaryti bako kamštį palaipsniui išleidžiant vidinį slėgį.
- Norint patikrinti talpos turinį, prie bako angos nekišti liepsnos.
- Jei degalai nuteka, nepaleidinėti variklio, bet patraukti įrenginį iš vietos, kurioje degalai išsipylė, vengti gaisro galimybes sudarymo, kol degalai neišgaruos ir garai neišsisklaidys.
- Visada uždėti ir gerai užsukti bako ir degalų talpos kamščius.
- Nedelsiant išvalyti kiekvieną degalų žymę, patekusią ant įrenginio ar ant žemės.
- Neužvedinėti įrenginio vietoje, kur buvo atliekami kuro papildymo darbai; variklio paleidimas turėtų būti atliekamas mažiausiai 3 metrų atstumu nuo degalų pildymo vietos.
- Vengti degalų kontakto su drabužiais, o degalams išsiliejus ant rūbų, persirengti ir tik tada paleisti variklį.

2.3 EKSPLOATAVIMO METU

Darbo teritorija

- Nepaleidinėti variklio uždaroje patalpoje, kur gali kauptis pavojingi anglies monoksido dūmai. Paleidimo operacijos turi būti vykdomos lauke arba gerai vėdinamoje vietoje. Visuomet prisiminti, kad išmetamosios dujos yra toksiškos.
- Įrenginio paleidimo metu nenukreipti duslintuvo, tai yra išmetamųjų dujų, degių medžiagų kryptimi.
- Niekada nenaudoti įrenginio potencialiai sprogoje aplinkoje, kurioje yra degių skysčių, dujų ar dulkių. Elektros kontaktai arba

mechaninė trintis gali sudaryti sąlygas žiežirbų atsiradimui, jos gali uždegti dulkes ar garus.

- Dirbti tik dienos šviesoje arba prie gero dirbtinio apšvietimo ir gero matomumo sąlygomis.
- Kiti asmenys, vaikai ir gyvūnai privalo būti toliau nuo darbo lauko. Būtina, kad vaikus prižiūrėtų kitas suaugęs asmuo.
- Užtikrinti, kad kiti asmenys būtų ne arčiau kaip 15 metrų spinduliu nuo veikiančio įrenginio arba bent 30 metrų atstumu sudėtingesnių pjovimų atveju;
- Jei įmanoma, vengti dirbti, kai žemės paviršius yra šlapias ar slidus, taip pat ant nelygaus paviršiaus bei stataus šlaito, kur nėra garantuojamas operatoriaus stabilumas darbo metu.
- Atkreipti ypatingą dėmesį į žemės paviršiaus nelygumus (kalnelius, griovius), šlaitus, nematomus pavojus bei galimas kliūtis, kurios galėtų riboti matomumą.
- Atkreipti ypatingą dėmesį dirbant netoli daubų, griovių arba pylimų.
- Dirbti reikia skersai šlaito ir niekada įkalnės/nuokalnės kryptimi, atkreipti ypatingą dėmesį keičiant kryptį, visada užsitikrinti atramos tašką ir išlikti už pjovimo įtaiso
- Kai įrenginys yra naudojamas netoli kelio, atkreipti dėmesį į eismą.

Elgesys

- Darbo metu įrenginys visada turi būti tvirtai laikomas abiem rankomis, variklio blokas turi būti dešinėje kūno pusėje, o pjovimo blokas - žemiau diržo linijos.
- Pasirinkti tvirtą ir stabilią padėtį bei atsargiai elgtis.
- Niekada nebėgti, o žingsniuoti.
- Darbo metu įrenginys turi būti visada pritvirtintas prie diržų.
- Rankas ir pėdas visada laikyti atokiau nuo pjovimo įtaiso, tiek įrenginio paleidimo, tiek jo naudojimo metu.
- Dėmesio: pjovimo elementas toliau sukasi keletą sekundžių po jo atjungimo arba po variklio išjungimo
- Atkreipti dėmesį į galimus medžiagų sviedimus, kuriuos gali sąlygoti pjovimo įtaisas.
- Stengtis, kad pjovimo įtaisas nebūtų smarkiai trenkiamas į pašalinius kūnus/kliūtis. Jei pjovimo įtaisas susiduria su kliūtimi/daiktu, gali pasireikšti atatranka. Šis kontaktas gali sąlygoti labai greitą spustelėjimą priešinga kryptimi, o pjovimo įtaisas gali būti pastumtas į viršų arba operatoriaus link. Atatranka gali sąlygoti įrenginio kontrolės praradimą bei galimas rimtas pasekmes. Siekiant išvengti atatrankos, imtis reikiamų atsargumo priemonių, tokių kaip:
 - Laikyti įrenginį tvirtai, abiem rankomis, kūnas ir rankos turi būti tokioje padėtyje, kuri leistų atlaikyti atatrankos jėgą.

- Rankų nelaikyti pernelyg aukštai ir nepjauti aukščiau diržo linijos.
- Naudoti tik gamintojo nurodytus pjovimo įtaisas.
- Laikytis gamintojo nurodymų, susijusių su pjovimo įtaisų technine priežiūra.
- Saugotis sužalojimų, kuriuos sąlygoja bet kuris įtaisas, pritaikytas pjovimui valo ilgiu.
- Dėmesio: pjovimo elementas toliau sukasi ir po variklio išjungimo.
- Neliesi variklio dalių, kurios naudojimo metu įkaista. Nudėgimų rizika.
- Siekiant išvengti gaisro pavojaus, nepalikti įrenginio su įkaitusiu varikliu tarp lapų, sausos žolės ar kitų užsidegančių medžiagų.
- ⚠ Gedimų arba nelaimingų atsitikimų darbo metu atveju, nedelsiant išjungti variklį ir patraukti įrenginį taip, kad nebūtų padaryta dar didesnė žala; nelaimingų atsitikimų, susijusių su asmens ar trečiosios šalies sužalojimais atveju, nedelsiant atlikti tinkamiausius pirmosios pagalbos veiksmus ir kreiptis į sveikatos priežiūros įstaigą tolesniam gydymui. Kruopščiai pašalinti galimas sanaukas, kurios galėtų padaryti žalos arba sužaloti asmenis ar be priežiūros paliktus gyvūnus.
- ⚠ Šioje instrukcijoje nurodytas triukšmo ir vibracijų lygis yra šio įrenginio maksimalios naudojimo vertės. Išbalansuoto pjovimo elemento naudojimas, pernelyg didelis eigos greitis, techninės priežiūros stoka daro didelę įtaką triukšmo emisijai ir vibracijoms. Dėl šios priežasties būtina imtis prevencinių priemonių, kurios padėtų pašalinti galimus nuostolius, atsirandančius dėl per didelio triukšmo ir dėl vibracijų; reikia pasirūpinti įrenginio technine priežiūra, dėvėti apsaugines ausines, darbo metu daryti pertraukas.
- ⚠ Ilgas vibracijos poveikis gali sukelti sužalojimus ir neurovaskuliarinius sutrikimus (žinomas kaip „Reino (Raynaud) fenomenas“ arba „baltoji ranka“) ypač asmenims, kenčiantiems nuo kraujotakos sutrikimų. Simptomai gali paveikti plaštakas, riešus ir pirštus, ir pasireikšti jautrumo praradimu, tirpimu, niežuliu, skausmu, pakitusia odos spalva ar struktūriniais pokyčiais. Šis poveikis gali padidėti dėl žemos aplinkos temperatūros ir/arba dėl pernelyg stipraus rankenų suspaudimo. Pastebėjus simptomus, reikia sutrumpinti įrenginio naudojimo laiką ir pasitarti su gydytoju.

Naudojimo apribojimai

- Įrenginio neturi naudotis asmenys, negalintys jo tvirtai laikyti abiem rankomis ir/arba negalintys stovėti stabilioje pusiausvyroje darbo metu.

- Niekada nenaudoti renginio, jei jo apsaugos įtaisai yra pažeisti, jų nėra arba jie yra netaisyklingai sumontuoti.
- Nekeisti variklio parametru nustatymų ir jo neperkrauti. Jeigu variklis yra verčiamas dirbti perviršiniu greičiu, didėja asmenų susižalojimo rizika.
- Saugoti įrenginį nuo pernelyg didelių apkrovų ir nenaudoti mažo įrenginio sunkių darbų atlikimui; tinkamo įrenginio naudojimas sumažina riziką ir pagerina darbo kokybę.

2.4 TECHNINĖ PRIEŽIŪRA, SANDĖLIAVIMAS IR TRANSPORTAVIMAS

Periodiška techninė priežiūra ir taisyklingas sandėliavimas padeda išlaikyti įrenginio saugumą ir jo veiksmingumo lygį.

⚠ Niekada nenaudoti įrenginio, jei jo detalės yra susidėvėjusios arba pažeistos. Pažeistos ar susidėvėjusios detalės turi būti pakeistos ir niekada netaisomos. Naudoti tik originalias detales: neoriginalių atsarginių ir/arba netaisyklingai sumontuotų dalių naudojimas kelia pavojų įrenginio saugumui, gali sąlygoti nelaimingus atsitikimus arba asmenų sužeidimus, bei atleidžia Gamintoją nuo bet kokių įsipareigojimų ir atsakomybės.

Techninė priežiūra

- Siekiant sumažinti gaisro riziką, periodiškai tikrinti, ar nėra alyvos ir/arba degalų nutekėjimo.
- Įrenginio reguliavimo operacijų metu, atkreipti dėmesį, kad pirštai neįstrigtų tarp judančio pjovimo įtaiso ir stacionarių įrenginio dalių.

Sandėliavimas

- Jei bake yra degalų, įrenginio nestatyti į patalpą, kurioje degalų garai galėtų susidurti su liepsna, kibirkštimi ar stipriu šilumos šaltiniu.
- Norint sumažinti gaisro riziką, nepalikti konteinerių su surinktomis atliekomis uždaroje patalpoje.

2.5 APLINKOS APSAUGA

Naudojant įrenginį, aplinkos apsauga turi būti svarbus ir prioritetinis aspektas, pilietinės visuomenės ir aplinkos, kurioje gyvename naudai.

- Stengtis netrukdyti kaimynams. Įrenginį naudoti tik tinkamu laiku (ne anksti ryte arba ne vėlai vakare, kai ši veikla galėtų trukdyti kitiems asmenims).
- Kruopščiai laikytis vietinių teisės aktų, susijusių su pakavimo medžiagų, alyvos, kuro, filtrų, sugadintų detalių arba kitų elementų, sąlygojančių stiprų neigiamą poveikį aplinkai

- šalinimu; šios atliekos neturi būti metamos į šiukšlių dėžę, bet turi būti atskirtos ir perduotos į specializuotus surinkimo punktus, kuriuose bus pasirūpinta jų perdirbimu.
- Kruopščiai laikytis vietinių teisės aktų šalinant pjovimo metu susidarancias atliekas.
- Įrenginio nebenaudojimo atveju, jo nepalikti aplinkoje, bet, vadovaujantis vietiniais teisės aktais, kreiptis į specializuotą atliekų surinkimo punktą.

3. PAŽINTIS SU ĮRENGINIU

3.1 ĮRENGINIO APRAŠYMAS IR NUMATYTOJI PASKIRTIS

Šis įrenginys yra sodo įrankis, t.y. rankinė krūmapjovė/pakraščių pjaunamoji, aprūpinta degalais varomu varikliu ir pritaikyta mėgėjiškam naudojimui.

Įrenginio pagrindinė dalis yra variklis, kuris vamzdyje patalpinto transmisijos veleno ir kaminės pavaros pagalba aktyvina pjovimo įtaisą, sukonfigūruotą skirtingais būdais įvairių funkcijų atlikimui.

Operatorius gali laikyti įrenginį diržų pagalba bei gali įjungti pagrindines funkcijas visada išlikdamas saugiu saugumu nuo pjovimo įtaiso.

3.1.1 Numatytoji naudojimo paskirtis

Šis įrenginys yra suprojektuotas ir pagamintas:

- žolės ir nesumedėjusių augalų pjovimui nailoniniu valu, esančiu pjovimo valo tiekimo galvutėje;
- aukštos žolės, šakų, krūmų ir sumedėjusių krūmokšnių, kurių skersmuo ne didesnis kaip 2 cm, pjovimui metaliniais arba plastikiniais peiliais;
- sumedėjusių dalių pjovimui ir nedidelių medžių nukirtimui (tik su pjūkliniu peiliu, jei leidžiama);
- vieno operatoriaus naudojimui.

3.1.2 Netinkamas naudojimas

Bet koks kitas naudojimas, kitoks nei nurodyta aukščiau, gali būti pavojingas ir sąlygoti žalą asmenims ir (arba) daiktams. Netinkamu naudojimu laikoma (kaip pavyzdžiui, tačiau ne tik):

- naudoti prietaisą šlavimui;
- gyvatvorių sulyginimas ar kitokie darbai, kuriuose pjovimo įtaisas nėra naudojamas žemės lygyje;
- genėti medžius;

- naudoti įrenginį, kai pjovimo įtaisas yra aukščiau nei operatoriaus diržo linija;
- naudoti įrenginį neaugalinės kilmės medžiagų pjovimui;
- kitokių pjovimo įtaisų, nei nurodytų lentelėje „Techniniai duomenys“, naudojimas. Rimtų sužeidimų ir traumų pavojus;
- naudoti įrenginį daugiau nei vienam asmeniui.

SVARBU *Netinkamas įrenginio naudojimas panaikina garantijos galiojimą ir atleidžia Gamintoją nuo bet kokios atsakomybės; tokiu būdu visa atsakomybė už nuostolius arba sužalojimus savo paties arba trečiųjų asmenų atžvilgiu tenka naudotojui.*

3.2 SAUGOS ŽENKLAI

Ant įrenginio yra pavaizduoti įvairūs simboliai (2 pav.). Jų paskirtis yra priminti operatoriui, kaip jis turi elgtis, kad įrenginys būtų naudojamas atsargiai ir saugiai.

Simbolių reikšmės:



DĖMESIO! PAVOJUS!

Netinkamai naudojamas įrenginys gali būti pavojingas operatoriui ir aplinkiniams.



DĖMESIO! Prieš naudojant šį įrenginį, perskaityti instrukcijų vadovėlį.



Operatorius, naudojantis šį įrenginį ir dirbantis juo nuolat įprastomis kasdieninio darbo sąlygomis, gali būti veikiamas triukšmo, kurio lygis yra 85 dB (A) ar daugiau. Naudoti klausos apsaugos priemonės, apsauginius akinius ir apsauginį šalną.



Dėvėti apsauginę avalynę ir pirštines!



SVIEDIMO PAVOJUS! Bet kokie asmenys arba naminiai gyvūnai turi būti mažiausiai 15 m atstumu nuo įrenginio jo darbo metu!



Maksimalus pjovimo įtaiso greitis.



Ne naudoti diskinio pjūklo peilių. **Pavojus: Diskinio pjūklo peilių naudojimas modeliuose, kur tai nenumatyta, gali sukelti naudotojui labai sunkių, o kartais net ir mirtinų sužeidimų pavojų.**



DĖMESIO! Benzinas yra degus. Prieš pilant degalus, leisti varikliui ataušti bent 2 minutes.



Saugotis peilio varomosios jėgos.



DĖMESIO! - Laikytis atokiau nuo karštų paviršių.

SVARBU *Pažeistos arba neįskaitomos lipnios etiketės turi būti pakeistos naujomis. Užsakyti naujas etiketes artimiausiame įgaliotame techninio aptarnavimo centre.*

3.3 IDENTIFIKACINĖ PRODUKTO ETIKETĖ

Identifikacinėje produkto etiketėje yra pateikti šie duomenys (1 pav.):

1. Garso galios lygis
2. Atitikties ženklas
3. Pagaminimo metai / mėnuo
4. Įrenginio tipas
5. Serijos numeris
6. Gamintojo adresas ir pavadinimas
7. Gaminio kodas

Perrašyti įrenginio identifikacinius duomenis atitinkamuose etiketės, esančios viršelio užpakalinėje pusėje, laukuose.

SVARBU *Kaskart krepiantis į įgaliotąjį techninio aptarnavimo centrą, naudoti identifikacinius duomenis, pateiktus identifikacinėje produkto etiketėje.*

SVARBU *Atitikties deklaracijos pavyzdys yra šio vadovo paskutiniuose puslapiuose.*

atsitiktinių kontaktų su pjovimo įtaisais, kurie gali sąlygoti sunkius sužeidimus.

3.4 PAGRINDINĖS SUDEDAMOSIOS DALYS

Jrenginys susideda iš tokių pagrindinių sudedamųjų dalių, kurios atlieka šias funkcijas (1 pav.):

- A. Variklis:** leidžia judėti pjovimo įtaisui transmisijos vamzdžio ir kampinės pavaros pagalba.
- B. Transmisijos vamzdis:** jo viduje yra įstatytas transmisijos velenas, kurio funkcija yra perduoti rotacinius judesius kampinei pavarai.
- C. Kampinė pavana:** galinė transmisijos vamzdžio dalis, kuri perduoda judesį į pjovimo įtaisą.
- D. Pjovimo įtaisas:** tai elementas, pritaikytas augalinių medžiagų pjovimui.
 - 1. Valo tiekimo galvutė:** pjovimo įtaisas su nailoniniu valu.
 - 2. 3 šakų, 4 šakų ir 8 šakų peilis:** metalinio disko tipo pjovimo įtaisas.

3. Diskinis pjūklas (jei leidžiamas):
apskrito metalinio disko tipo
pjovimo įtaisas su periferiniais
pjaunamaisiais dantimis.

- E. Pjovimo įtaiso apsaugas:** tai apsauginis įtaisas, kuris neleidžia daiktams, kuriuos surenka pjovimo įtaisas, būti nusviestiems toli nuo įrenginio.
- F. Priekinė rankena:** pusapvalės formos, leidžia valdyti įrenginį, ant jos yra apsaugas kojai.
- G. Galinė rankena:** leidžia valdyti įrenginį; ant jos yra pagrindiniai valdymo įtaisiai įjungimui/išjungimui/greičiui.
- H. Barjerinis apsaugas kojai:** tai apsaugos įtaisas, kuris užkerta kelią atsitiktinio kontakto su pjovimo įtaisais galimybei darbo metu.
- I. Vairas:** „jaučio ragų“ formos rankena, įtaisyta skersai strypo ir jam asimetriška; leidžia valdyti įrenginį, ant jos yra pagrindiniai valdymo įtaisiai įjungimui/išjungimui/greičiui.
- J. Prisegimo taškas (diržams):** taškas, kuriame diržai turi būti prikabinoti prie įrenginio.
- K. Diržai:** aprangos detalė, kurią sudaro audinio diržai, kurie, praeidami virš pečių, padeda išlaikyti įrenginio svorį darbo metu.
 - 1. viengubas diržas
 - 2. dvigubas diržas
- L. Peilio apsaugos įtaisas** (įrenginio pervežimui ir perkėlimui): apsaugo nuo

4. SURINKIMAS

SVARBU *Saugos reikalavimai, kurių būtina laikytis, yra aprašyti 2 skyr. Griežtai laikytis šių reikalavimų, tokiu būdu bus išvengta didelės rizikos ar pavojaus.*

Sandėliavimo ir transportavimo sumetimais, kai kurios įrenginio sudėtinės dalys nėra surinktos tiesiogiai gamykloje, todėl jos turi būti sumontuotos nuėmus pakotę bei laikantis šių nurodymų.

⚠ Išpakavimas ir montavimo kompleksas turi būti atliekami ant lygaus ir tvirto paviršiaus, su vieta pakankama įrenginio ir įpakavimo judinimui, visada naudojant atitinkamus įrankius. Nenaudoti įrenginio, kol nėra baigti darbai, aprašyti skyriuje „SURINKIMAS“.

4.1 SURINKIMUI SKIRTOS SUDEDAMOSIOS DALYS

Pakuotėje yra surinkimui skirtos sudedamosios dalys.

4.1.1 Išpakavimas

1. Atsargiai išardyti pakuotę stengiantis nepamesti sudedamųjų detalių.
2. Peržiūrėti dėžėje esančius dokumentus, tame tarpe ir šią instrukciją.
3. Ištraukti iš dėžės visas nesumontuotas sudedamąsias dalis.
4. Ištraukti iš dėžės krūmapjovę.
5. Dėžę ir kitas pakavimo medžiagas šalinti laikantis vietinių teisės aktų.

4.2 RANKENŲ SURINKIMAS

4.2.1 Priekinės rankenos surinkimas

1. Sumontuoti gaubtelį (3.A pav.) įvedant kaištį (3.A.1 pav.) į vieną iš angų, numatytų ant transmisijos vamzdžio.
2. Sumontuoti priekinę rankeną, kuri yra aprūpinta barjeriniu kojės apsaugu (3.B pav.) prisukant varžtus (3.C pav.), bei atkreipiant dėmesį, kad taisyklingoje padėtyje būtų išlaikytos abi antivibracinio gaubto pusės (3.D pav.)
3. Iki galo priveržti varžtus (3.C pav.).

4.2.2 Rankenos surinkimas

1. Atsukti centrinę rankenėlę (4.A pav.) ir nuimti gaubtelį (4.B pav.).
2. Įstatyti vairą (4.C pav.), taip, kad valdymo įtaisai būtų dešinėje pusėje.
3. Vairą nukreipti į darbui patogiausią padėtį ir jį užblokuoti gaubteliu (4.B pav.) ir rankenėle (4.A pav.).
4. Prikabinti valdymo įtaisų movą (4.D pav.) prie specialios kabelio apkabos (4.E pav.).

PASTABA *Atlaisvinus rankenėlę (4.A pav.) galima pasukti vairą, tokiu būdu sumažės jo matmenys ir bus patogiau jį sandėliuoti.*

4.3 PJOVIMO ĮTAISO IR SPECIALIŲ APSAUGŲ PASIRINKIMAS

! *Kiekvienam pjoavimo įtaisui turi būti pritaikomas specifinis apsaugas, kaip nurodyta Techninių duomenų lentelėje.*

Pasirinkti norimam atlikti darbui tinkamiausią pjoavimo įtaisą, laikantis šių bendrųjų nurodymų:

- **pjoavimo valo galvutė** gali pašalinti aukštą žolę ir nesumedėjusius augalus netoli tvorų, sienų, pamatų, šaligatvių, aplink medžius ir t.t. arba visiškai išvalyti tam tikrą sodo vietą;
- **3 kampų, 4 kampų ir 8 kampų peiliai** tinkami žabams ir mažiems brūzgynams iki 2 cm diametro;
- **diskinis pjūklas (jei leidžiamas)** gali pjauti sumedėjusias dalis ir nukirsti nedidelius medelius.

SVARBU *Kiekvieną kartą, kai reikia pakeisti pjoavimo įtaisą, išmontuoti visus įtaiso elementus.*

4.4 PJOVIMO ĮTAISO APSAUGO MONTAVIMAS

! *Dėvėti apsaugines pirštines.*

4.4.1 Pjoavimo įtaiso apsaugo montavimas (valo tiekimo galvutė, 3 kampų, 4 kampų ir 8 kampų peilis)

SVARBU *Kas kartą, kai naudojamas šis apsaugas, įsitikinti, ar transmisijos vamzdžio plokštelė (5.B pav., 5.E pav.) yra sumontuota.*

1. Atsukti varžtus (5.A pav.).

2. Uždėti apsaugą (5.C pav.) ties transmisijos vamzdžio plokštelės (5.B pav.) angomis (5.D pav.).
3. Uždėti apsaugą (5.C pav.) iki galo priveržiant varžtus (5.A pav.).

PASTABA *Ant pjoavimo įtaiso apsaugo (1.E pav.) yra šis simbolis:*

Jis rodo pjoavimo įtaiso sukimosi kryptį.



4.4.2 Pjoavimo įtaiso apsaugo montavimas (diskinis pjūklas, jei leidžiama)

! *Šis apsaugas neturi būti naudojama su kitais pjoavimo mechanizmais.*

1. Nuimti apsaugus, kurie buvo naudojami su kitais pjoavimo įtaisais.
2. Uždėti apsaugą (6.B pav.) ties transmisijos angomis (6.A pav.).
3. Uždėti apsaugą (6.B pav.) iki galo priveržiant varžtus (6.C pav.).

4.5 PJOVIMO ĮTAISO MONTAVIMAS/ IŠMONTAVIMAS

! *Dėvėti apsaugines pirštines.*

4.5.1 Pjoavimo valo galvutės montavimas

- 1.a** *I tipo:* Ant veleno taisyklingai įstatyti tarpiklį (7.A.1 pav.) ir sumontuoti vidinę movą (7.A pav.) ir išorinį žiedą (7.D pav.) nurodyta kryptimi, užsitikrinant, kad grioveliai tiksliai sutaptų su krumpline pavara (7.B pav.).
- 1.b** *II tipo:* Ant veleno taisyklingai įstatyti tarpiklį (8.A.1 pav.) ir sumontuoti vidinę movą (8.A pav.) nurodyta kryptimi, užsitikrinant, kad grioveliai tiksliai sutaptų su krumpline pavara (8.B pav.).
2. Įvesti tiekiamą veržliaraktį (7.C pav., 8.C pav.) į atitinkamą vidinės movos angą (7.A pav., 8.A pav.) ir ranka pasukti pačią movą stumiant veržliaraktį (7.C pav., 8.C pav.) tol, kol jis įeis į atitinkamą kampinės pavaros angą (7.B pav., 8.B pav.) užblokuodamas sukimąsi.
3. Sumontuoti valo tiekimo galvutę (7.H pav., 8.H pav.) sukant ją prieš laikrodžio rodyklę.

- Norint atnaujinti sukimaši, ištraukti veržliaraktį (7.C pav., 8.C pav.).
Pjovimo įtaiso apsaugo pritaikymas:
- Sumontuoti papildomą apsaugą (7.E pav., 8.E pav.) įvedant kabliukus į atitinkamas pjovimo įtaiso angas (7.F pav., 8.F pav.) ir spaudžiant iki tol, kol pasigirs spragtelėjimas; tuomet jį pritvirtinti varžto pagalba (7.G pav., 8.G pav.).

SVARBU *Naudojant valo tiekimo galvutę, papildomas apsaugas visada turi būti sumontuotas (7.E pav., 8.E pav.) su valo nukirtimo peiliuku (25.A pav.)*

4.5.2 Pjovimo valo tiekimo galvutės išmontavimas

- Įvesti tiekiamą veržliaraktį (7.C pav., 8.C pav.) į atitinkamą vidinės movos angą (7.A pav., 8.A pav.) ir ranka pasukti pačią movą stumiant veržliaraktį (7.C pav., 8.C pav.) tol, kol jis įeis į atitinkamą kampinės pavaros angą (7.B pav., 8.B pav.) užblokuodamas sukimaši.
- Nuimti valo tiekimo galvutę (7.H pav., 8.H pav.) ją atsukant laikrodžio rodyklės kryptimi, bei atkreipiant dėmesį, kad tarpiklis (7.A.1 pav., 8.A.1 pav.) nenusimautų nuo veleno.

4.5.3 3 galų, 4 galų, 8 galų peilio ir diskinio pjūklo montavimas (jei leidžiama)

Uždėti peilio apsaugą.

- Ant veleno taisyklingai įstatyti tarpiklį (9.A.1 pav., 10.A.1 pav.) ir sumontuoti vidinę movą (9.A pav., 10.A pav.) nurodyta kryptimi, užsitikrinant, kad grioveliai tiksliai sutaptų su krumpline pavara (9.B pav., 10.B pav.).
- Sumontuoti peilį (9.C pav., 10.C pav.) ir išorinę movą (9.D pav., 10.D pav.), kurios plokščioji dalis turi būti nukreipta į peilio pusę.
- Įvesti tiekiamą veržliaraktį (9.E pav., 10.E pav.) į atitinkamą angą, ranka pasukti peilį (9.C pav., 10.C pav.) ir pastumti veržliaraktį (9.E pav., 10.E pav.) tol, kol jis įeis į atitinkamą kampinės pavaros angą (9.B pav., 10.B pav.) užblokuodamas sukimaši.
- Sumontuoti gaubtą (9.F pav., 10.F pav.) ir prisukti veržlę (9.G pav., 10.G pav.) priveržiant ją iki galo prieš laikrodžio rodyklę (25 Nm).
- Norint atnaujinti sukimaši, ištraukti veržliaraktį (9.E pav., 10.E pav.).
Pjovimo įtaiso apsaugo pritaikymas:

- Nuimti papildomą apsaugą (9.H pav. - jei jis prieš tai buvos sumontuotas), atsukant varžtą (9.J pav.) ir atkabinant kabliukus, kurie buvo įvesti iki spragtelėjimo į pjovimo įtaiso apsaugą (9.I pav.).

4.5.4 3 galų, 4 galų, 8 galų peilio ir diskinio pjūklo išmontavimas (jei leidžiama)

Uždėti peilio apsaugą.

- Įvesti tiekiamą veržliaraktį (9.E pav., 10.E pav.) į atitinkamą angą, ranka pasukti peilį (9.C pav., 10.C pav.) ir pastumti veržliaraktį (9.E pav., 10.E pav.) tol, kol jis įeis į atitinkamą kampinės pavaros angą (9.B pav., 10.B pav.) užblokuodamas sukimaši.
- Atsukti veržlę (9.G pav., 10.G pav.) laikrodžio rodyklės kryptimi ir nuimti gaubtą (9.F pav., 10.F pav.).
- Ištraukti išorinę movą (9.D pav., 10.D pav.), tuomet nuimti peilį (9.C pav., 10.C pav.) ir vidinę movą (9.A pav., 10.A pav.), atkreipiant dėmesį, kad tarpiklis (9.A.1 pav., 10.A.1 pav.) nenusimautų nuo veleno.

4.6 TRANSMISIJOS VAMZDŽIO MONTAVIMAS (MODELIAMS SU NUIMAMU STRYPU)

- Ištraukti užblokovimo kaištį (11.A pav.) ir pastumti apatinę strypo dalį (11.B pav.) iki tol, kol pasigirs užblokovimo kaiščio spragtelėjimas (11.A pav.) strypo angoje (11.C pav.). Įvedimas gali būti palengvintas lengvai sukant apatinę dalį (11.B pav.) į abi puses; įvedimas bus baigtas, kai kaištis (11.A pav.) bus pilnai įvestas.
- Baigus įvedimą, iki galo prisukti rankenėlę (11.D pav.).

5. VALDYMO ĮTAISAI

5.1 VARIKLIO PALEIDIMO/ SUSTABDYMO JUNGIKLIS

Leidžia sustabdyti ir paleisti variklį. Jungiklis turi dvi padėtis (12.A pav.):



STOP - variklis sustoja ir negali būti užvestas.

START - variklis gali būti užvestas ir pradėti veikti.

5.2 AKCELERATORIAUS VALDYMO SVIRTIS

Leidžia reguliuoti pjovimo įtaiso greitį.

Akceleratoriaus valdymo svirties įjungimas (12.B pav.) yra įmanomas tik tuo atveju, jei vienu metu yra paspausta akceleratoriaus apsaugos svirtis (12.C pav.).

Taisyklingas darbo greitis išgaunamas kai akceleratoriaus valdymo svirtis (12.B pav.) yra nuspausta iki pat galo.

5.3 AKCELERATORIAUS APSAUGOS SVIRTIS

Akceleratoriaus apsaugos svirtis (12.C pav.) leidžia akceleratoriaus valdymo svirties įjungimą (12.B pav.).

5.4 RANKINIO UŽVEDIMO RANKENA

Leidžia rankinį variklio užvedimą (12.D pav.).

5.5 DROSELINĖS SKLENDĖS VALDYMO SVIRTIS (CHOKE) (JEI YRA)

Yra naudojama šalto variklio paleidimui. Šis valdymo įrenginys turi dvi padėtis (12.E pav.):



A padėtis - Droselinė sklendė yra išjungta (normalus darbas ir karštas variklio užvedimas).



B padėtis - Droselinė sklendė yra įvesta (šaltam variklio užvedimui).

5.6 IŠANKSTINIO KURO PUMPAVIMO ĮTAISO VALDYMO MYGTUKAS (PRIMER)



Paspaudus guminį išankstinio kuro pumpavimo valdymo įtaiso mygtuką, kuris yra įpurškiamas į karbiuratoriaus siurbimo kolektorių, tokiu būdu yra palengvinamas variklio užvedimas (12.F pav.).

6. ĮRENGINIO NAUDOJIMAS

SVARBU Saugos reikalavimai, kurių būtina laikytis, yra aprašyti 2 skyr. Griežtai laikytis šių reikalavimų, tokiu būdu bus išvengta didelės rizikos ar pavojaus.

SVARBU Įrenginys yra tiekiamas be degalų.

6.1 PARUOŠIAMIEJI DARBAI

Prieš paleidžiant įrenginį:

1. pastatyti įrenginį horizontalioje padėtyje, jis turi tvirtai remtis į žemę;
2. pasirinkti norimam atlikti darbui tinkamiausią pjovimo įtaisą (4.3 par.);
3. atlikti kuro papildymo darbus. Apie degalų pripildymo tvarką ir saugos priemonės žiūrėti 7.2 par. ir 7.3 par.);
4. taisyklingai dėvėti diržus (žiūrėti 6.1.1 par.).

6.1.1 Diržų naudojimas

Diržai turi būti sureguliuoti pagal operatoriaus ūgį ir kūno sudėjimą.

Visada naudoti diržus, atitinkančius įrenginio svorį:

- su įrenginiais, kurie sveria iki 7,5 kg, gali būti naudojami modeliai su viengubu arba dvigubu diržu;
- su įrenginiais kurie sveria daugiau nei 7,5 kg, turi būti naudojamas modelis su dvigubu diržu.

• Modeliai su viengubu diržu

Diržus reikia užsidėti prieš prikabinant įrenginį ant specialios prisegimo jungties.

Diržas (13.A pav.) turi eiti virš kairiojo peties, dešiniojo šono link.

Diržas turi būti dėvimas su:

- atrama (13.A.1 pav.), įrenginio prikabinimo apkaba (13.A.2 pav.), ir greitojo atsegimo mechanizmu (13.A.3 pav.), esančiais ant dešiniojo šono.

• Modeliai su dvigubu diržu

Diržus reikia užsidėti prieš prikabinant įrenginį ant specialios prisegimo jungties.

Diržas (13.B pav.) turi būti naudojamas su:

- atrama (13.B.1 pav.), įrenginio prikabinimo apkaba (13.B.2 pav.), ir greitojo atsegimo mechanizmu (13.B.3 pav.), esančiais ant dešiniojo šono.

- greitojo atsegimo mechanizmu priekyje (13.B.3 pav.);
- diržų susikryžavimu ant operatoriaus nugaros (13.B.4 pav.);
- taisyklingai užsegtomis sagtimis (13.B.5 pav.).

Diržai turi būti išstempti taip, kad svoris tolygiai pasiskirstytų ant pečių.

6.2 SAUGOS KONTROLĖ

Atlikti žemiau aprašytus saugos patikrinimus bei įsitikinti, ar patikrinimo rezultatai atitinka lentelių duomenis.

⚠ *Prieš naudojimą visada atlikti saugos kontrolę.*

6.2.1 Bendras patikrinimas

Dalykas	Rezultatas
Rankenėlės (1.F pav., 1.G pav., 1.I pav.)	Švarios, sausos, taisyklingai ir tvirtai pritvirtintos prie įrenginio.
Pjovimo įtaiso apsaugas. (1.E pav.)	Pritaikytas prie naudojamo pjovimo įtaiso, taisyklingai ir tvirtai pritvirtintas prie įrenginio, nenusidėvėjęs, nesugadintas ar nepažeistas.
Diržų prisegimo taškas (1.J pav.)	Taisyklingoje padėtyje
Greitojo atsegimo mechanizmas (13.A.3 pav., 13.B.3 pav.);	Efektyvus. Leidžia greitai išlaisvinti įrenginį pavojaus atveju.
Varžtai ant įrenginio ir ant pjovimo įtaiso	Gerai priveržti (neatsisukę)
Pjovimo įtaisai (1.D.1 pav., 1.D.2 pav., 1.D.3 pav., 1.D.4 pav., 1.D.5 pav., 1.D.6 pav.)	Nėra pažeistas arba susidėvėjęs.
Metalinis peilis (jei sumontuotas) (1.D.2 pav., 1.D.3 pav., 1.D.4 pav., 1.D.5 pav., 1.D.6 pav.)	Gerai pagalastas
Oro filtras (23.C pav.)	Švarus
Elektros laidai ir žvakės laidas	Nepažeisti, tokiu būdu bus išvengta žiežirbų susidarymo.
Žvakės gaubtas (12.G pav.)	Nepažeistas ir taisyklingai sumontuotas ant žvakės

6.2.2 Įrenginio darbo testavimas

Veiksmas	Rezultatas
Užvesti įrenginį (6.3 par.)	Pjovimo įtaisai (1.D.1 pav., 1.D.2 pav., 1.D.3 pav., 1.D.4 pav., 1.D.5 pav., 1.D.6 pav.) neturi judėti varikliui dirbant minimaliu režimu.
Tuo pačiu metu nuspaušti akceleratoriaus valdymo svirtį (12.B pav.) ir akceleratoriaus apsauginę svirtį (12.C pav.).	Svirčių judėjimas turi būti laisvas, neforsuotas.
Atleisti akceleratoriaus valdymo svirtį (12.B pav.) ir akceleratoriaus apsauginę svirtį (12.C pav.)	Svirtyi turi automatiškai ir greitai sugrįžti į neutralią padėtį, o variklis turi sugrįžti į minimalų režimą.
Paspaušti akceleratoriaus valdymo svirtį (12.B pav.)	akceleratoriaus valdymo svirtis išlieka užblokuota (12.B pav.).
Nuspaušti variklio paleidimo/sustabdymo jungiklį (12.A pav.)	Jungiklis turi lengvai judėti iš vienos padėties į kitą.

⚠ *Jei bet kuris vienas iš rezultatų skiriasi nuo lentelėje pateiktų duomenų, įrenginio eksploatuoti negalima! Įrenginį pristatyti į specializuotą techninio aptarnavimo centrą apžiūrai ir remonto darbams.*

6.3 PALEIDIMAS

Prieš užvedant variklį:

1. įrenginį pastatyti stabilioje padėtyje ant žemės.
2. nuimti pjovimo įtaiso apsaugą (1.L pav.) (jei uždėtas);
3. įsitikinti, ar peilis (1.D.2 pav., 1.D.3 pav., 1.D.4 pav., 1.D.5 pav., 1.D.6 pav.) (jei uždėtas) nelielia žemės ar kitų daiktų.

6.3.1 Šaltas užvedimas

⚠ *“Šaltu užvedimu” vadinamas užvedimas kai jis vykdomas praėjus mažiausiai 5 minutėms nuo variklio sustabdymo arba po degalų užpildymo.*

SVARBU *Norint išvengti deformacijų, transmisijos velenas užvedimo metu neturi būti naudojamas kaip atrama rankai ar keliui.*

SVARBU *Norint išvengti nutrūkimo, netraukti valo visu jo ilgiu, neleisti jam slinkti išilgai valo kreipiančiosios angos kraštu,*

rankenėlę atleisti palaipsniui, vengiant jos nekontroliuojamo sugrįžimo.

1. Nustatyti jungiklį (12.A pav.) į «I» padėtį.
2. Įvesti drošelinę sklendę, nustatant svirtį į «B» padėtį (12.E pav.).
3. 10 kartų paspausti išankstinio kuro pumpavimo įtaiso valdymo mygtuką (12.F pav.), tokiu būdu bus pagerinamas karbiuratoriaus įpurškimas. Užsitikrinti, kad paspaudus valdymo įtaisą, pirštas uždengtų angą.
4. Tvirtai laikyti įrenginį ant žemės, viena ranka turi būti padėta ant varomojo bloko kontrolės išlaikymui užvedimo metu (14 pav.).
5. Lėtai traukti užvedamąją rankenėlę 10 - 15 cm, kol atsiras tam tikras pasipriešinimas, tuomet dar keletą kartų ją patraukti, pakol pasigirs pirmieji užvedimo garsai.
6. Išjungti drošelinę sklendę, nustatant svirtį į «A» padėtį (12.E pav.).
7. Dar kartą patraukti užvedimo rankenėlę tam, kad variklis taisyklingai užsivestų.
8. Trumpam nuspausti akceleratoriaus valdymo svirtį (12.B pav.) ir variklį nustatyti minimaliu režimu.
9. Prieš naudojant įrenginį, leisti sukintis varikliui minimaliu greičiu bent 1 minutę.

SVARBU Jeigu užvedamojo lyno rankenėlė yra traukiama pakartotinai, variklis gali užsisiurbti ir gali būti sudėtinga jį užvesti. Variklio užsisiurbimo atveju (žiūrėti 14 pav.).

6.3.2 Šiltas užvedimas

Šiltam variklio užvedimui (netrukus po variklio sustabdymo), atlikti ankstesnės procedūros 1 - 2 - 3 - 4 - 6 - 7 punktus.

6.4 DARBAS

PASTABA Prieš pirmą kartą atliekant pjovimo darbus, patariama susipažinti su įrenginiu bei tinkamiausiais pjovimo būdais bandant taisyklingai užsidėti diržus, tvirtai laikant įrenginį ir atliekant judesius, kurie bus reikalingi darbo metu.

Norint dirbti su įrenginiu, reikia atlikti žemiau aprašytus veiksmus:

- įrenginį visada prikabinti prie taisyklingai užsidėtų diržų (žiūrėti 6.1.1 par.);
- įrenginį visada laikyti tvirtai abiem rankomis, variklio blokas turi būti dešinėje kūno pusėje, o pjovimo blokas - žemiau diržo linijos.

6.4.1 Darbo metodai

6.4.1.a Pjovimo valo tiekimo galvutė

⚠ Naudoti TIK nailoninį valą. Metalinių, metalinių plastifikuotų ir/arba prie galvutės nepritaikytų valų naudojimas gali sąlygoti rimtus susižalojimus ir traumas.

⚠ Nenaudoti įrenginio šlavimui nukreipiant pjovimo valo galvutę. Galingas variklis gali sąlygoti daiktų ir mažų akmenukų sviedimą iki 15 metrų ir daugiau, sukelti nuostolių ir sužaloti asmenis.

a. Pjovimas judant (Šienavimas)
Dirbti tolydžia eiga, arkiniais judesiais, panašiais į tradicinį šienavimą, darbo metu nekreipiant pjovimo valo galvutės (15 pav.).

Pirmiausia pabandyti pjauti tinkamu aukščiu mažame plote, kad vėliau būtų išgaunamas tolygus pjovimo aukštis išlaikant pjovimo valo galvutę pastoviu atstumu nuo žemės. Sudėtingesniems pjovimams, pjovimo valo galvutę gali būti naudinga pakreipti apie 30° į kairę.

⚠ Nedirbti šiuo būdu, jeigu susidaro sąlygos daiktų sviedimui, ir tai gali pakenkti asmenims, gyvūnams ar sukelti nuostolių.

b. Tikslus pjovimas (Apipjovimas)
Įrenginį laikyti lengvai pakreiptą taip, kad apatinė pjovimo valo galvutės dalis neliestų žemės, o pjovimo linija būtų norimam taške, visada išlaikant pjovimo įtaisą atokiau nuo operatoriaus.

c. Pjovimas netoli tvorų / pamatų
Lėtai priartinti pjovimo valo galvutę prie tvorų, kuoliukų, akmenų, sienų ir t.t., vengiant stiprių smūgių (16 pav.). Jeigu valas susiduria su didesne kliūtimi, gali nutrūkti ar susidėvėti; jei lieka įsispainiojęs į tvorą, gali būti šurkščiai nutrauktas. Bet koku atveju, pjovimas aplink šaligatvius, pamatus, sienas ir t.t. gali sąlygoti didesnį už įprastą valo susidėvėjimą.

d. Pjovimas aplink medžius
Eiti aplink medį iš kairės į dešinę, lėtai prisartinant prie kamienų ir neužkabinant valo į medį bei išlaikant pjovimo valo galvutę lengvai pakreiptą į priekį (17 pav.). Turėti omeny, kad nailoninis valas gali nupjauti ar pažeisti nedidelius krūmus, ir kad nailoninio valo smūgis į krūmų ar medžių kamienus, kurių žievė yra minkšta, gali smarkiai pažeisti augalą.

6.4.1.b 3 šakų peilis

Pradėti pjovimą nuo augalo viršaus, leidžiantis pjovimo disku taip, kad šakos būtų pjaunamos jas smulkinant mažesniais gabalais (18 pav.).

6.4.1.c Diskinis pjūklas (jei leidžiamas)

⚠ *Norint naudoti diskinį pjūklą, kur tai leidžiama, reikia visada sumontuoti atitinkamą apsaugą (4.4.2 skyr.). Peilis visada turi būti gerai pagალstas, tokiu būdu bus sumažinta atotrūkis rizika.*

⚠ *Mažų medelių kirtimo atveju, numatyti kertamo medžio kritimo kryptį, atsižvelgiant ir į vėjo kryptį.*

Siekiant išgauti gerus rezultatus kertant smulkius medelius, būtina pjauti greitais judesiais judant link pjaunamos šakos ar kamieno; variklis turi dirbti maksimaliu režimu. Vengti dešinėsios peilio zonos naudojimo, nes šioje vietoje yra didelė atotrūkis arba peilio sustojimo rizika, kurią įtakoja sukimosi kryptis (19 pav.).

6.4.2 Pjovimo galvutės valo ilgio reguliavimas darbo metu

Šis įrenginys yra aprūpintas galvute su pusiau automatinio valo tiekimu.

Galvutės valo ilgis turi būti reguliuojamas:

- kai valas susinaudoja ir tampa trumpesnis;
- kai juntama stipresnė nei įprastinė variklio rotacija;
- kai pastebimas pjovimo efektyvumo sumažėjimas.

Norint išleisti naują valą:

- sutrenkti valo tiekimo galvutę į žemę (20 pav.) , akceleratoriaus valdymo svirtis tuo metu turi būti nuspausta iki galo;
- valas išlenda automatiškai ir valo nukirtimo peiliukas (26.A pav.) nupjauna perteklinį ilgį.

6.5 PATARIMAI NAUDOJIMUI

Naudojimo metu patariama periodiškai pašalinti piktžoles, kurios apsvynioja aplink įrenginį, tokiu būdu bus išvengta variklio perkaitimo (1.A pav.), kurį sąlygoja žolė, įstrigusi po pjovimo įtaiso apsaugą (1.E pav.).

Atlikti šiuos žemiau nurodytus veiksmus:

- sustabdyti įrenginį (6.6 par.);
- nuimti žvakės gaubtą (8.3 skyr.
- dėvėti darbinės pirštines;
- pašalinti įsivėlusią žolę veržliarakčiu, tokiu būdu variklis taisyklingai ataus.

PASTABA *Per pirmas 6-8 įrenginio veikimo valandas vengti variklio eksploataavimo maksimaliu greičiu.*

6.6 SUSTABDYMAS

Norint sustabdyti įrenginį:

- atleisti akceleratoriaus valdymo svirtį (12.B pav.) ir leisti veikti varikliui minimaliu greičiu keletą sekundžių;
- nustatyti jungiklį (12.A pav.) į «O» padėtį;
- palaukti pjovimo įtaiso sustojimo.

⚠ *Nustačius akceleratorių minimaliu greičiu, reikia keletą sekundžių, pakol pjovimo įtaisas visiškai sustos.*

SVARBU *Visada sustabdykite įrenginį perkeldami iš vienos darbo zonos į kitą.*

⚠ *Iš karto po išjungimo, variklis gali būti dar labai įkaitęs. Neliesti. Nudėgimų pavojus.*

6.7 PO NAUDOJIMO

- Prie sustojusio pjovimo įtaiso uždėti apsaugą ant peilio.
- Prieš statant įrenginį į bet kokią patalpą, palaukti, kol variklis atvės.
- Atlikti valymo darbus (7.4 par.).
- Patikrinti, ar nėra atsilaisvinsiu arba sugadintų sudedamųjų dalių. Jei reikia, pakeisti sugadintas detales ir priveržti atsisukusius varžtus ir veržles.

SVARBU *Sustabdyti įrenginį (6.6. par.) ir sumontuoti peilio apsaugą kaskart, kai įrenginys paliekamas nesaugomas.*

7. EINAMOJI TECHNINĖ PRIEŽIŪRA

7.1 BENDRA INFORMACIJA

SVARBU *Saugos reikalavimai, kurių būtina laikytis, yra aprašyti 2 skyr. Griežtai laikytis šių reikalavimų, tokiu būdu bus išvengta didelės rizikos ar pavojaus.*

⚠ *Prieš pradėdamas bet kokius techninės priežiūros darbus:*

- **sustabdyti įrenginį;**
- **atjungti žvakės gaubtą (8.3 skyr.);**
- **prie stovinio pjovimo įtaiso, sumontuoti peilio apsaugą (išskyrus atvejus, kai atliekami darbai su peiliu);**

- **prieš statant įrenginį į bet kokią patalpą, palaukti, kol variklis atvės;**
- **dėvėti tinkamą aprangą, naudoti darbinės pirštines ir apsauginius akinius;**
- **perskaityti atitinkamus nurodymus;**

- Techninės priežiūros darbų periodiškumas ir tipas yra nurodyti „Techninės priežiūros lentelėje“ (žiūrėti 13 skyr.). Ši lentelė padės išlaikyti jūsų įrenginio efektyvumą ir saugumą. Joje nurodyti pagrindiniai techninės priežiūros darbai ir jų periodiškumas. Atlikti atitinkamus veiksmus prieš baigiantis numatytam terminui.
- Neoriginalių detalių ir priedų naudojimas gali turėti neigiamą poveikį įrenginio veiksmingumui ir saugumui. Gamintojas atsiriboja nuo bet kokios atsakomybės dėl žalos ir sužeidimų, kuriuos sąlygoja šių produktų naudojimas.
- Originalias atsargines detales tiekia techninio aptarnavimo centrai ar įgaliotieji platintojai.

SVARBU Visus techninės priežiūros ir reguliavimo darbus, kurie nėra aprašyti šiame vadove, turi atlikti Platintojas arba Specializuotas techninio aptarnavimo centras.

7.2 KARBIURATORIAI IR TEPALAI

Šis prietaisas turi keturių fazių variklį todėl NEREIKALINGA jokia alyvos priemaiša benzinui.

SVARBU Alyvos priemaišos benzinui naudojimas pažeidžia variklį ir už tai neatsakoma prietaiso garantiniu būdu.

SVARBU Norint užtikrinti nepriekaištingą įrenginio efektyvumą ir išlaikyti mechaninių dalių ilgalaikį eksploatavimą, būtina naudoti tik kokybišką kurą ir alyvą.

7.2.1 Benzino savybės

Naudoti tik bešvinį benziną (žaliasis benzinai), kurio oktaninis skaičius yra ne žemesnis už 90 N.O.

SVARBU Jei žaliasis benzinai talpoje yra laikomas ilgiau nei 2 mėnesius, jis išskiria nuosėdas. Visada naudoti tik šviežią benziną!

7.2.2 Alyvos savybės

Naudoti tik aukštos kokybės alyvą, specifinį keturių fazių varikliams gerai valomą su klasifikacija SF-SG ir lipnumu SAE10W30.

SVARBU Nevalomos alyvos naudojimas, netinkamo ar su kitokių charakteristikų nei nurodyta alyvos naudojimas, gadina variklį ir už tai neatsakoma garantija.

Jūsų pardavimo punktuose yra alyvos skirtos būtent šio tipo varikliams, galinčios garantuoti ilgalaikį variklio efektyvumą.

7.3 KURO PAPILDYMAS

Prieš atliekant kuro papildymą:

1. Įrenginį pastatyti lygiai ir stabilioje padėtyje, mišinio bako dangtis turi būti viršuje (12.G pav.).

PASTABA Ant bako dangčio (11.G pav.) yra šis simbolis:



Bakas

2. Nuvalyti bako dangtį ir aplinkinę zoną, tokiu būdu bus išvengta, kad purvas nepatektų į vidų kuro papildymo metu.
3. Atsargiai atidaryti bako dangtį taip leidžiant palaiptiesniui išeiti susikaupusiam slėgiui.
4. Papildyti degalų naudojant piltuvėlį, vengti užpildyti baką iki pat viršaus.

7.4 ALYVOS PAPILDYMAS

SVARBU Neužvesti variklio ir nenaudoti prietaiso įeigu alyvos lygis nepakankamas.

Alyvos lygio patikrinimas:

1. Įrenginį pastatyti lygiai ir stabilioje padėtyje, mišinio bako dangtis turi būti viršuje (21 pav.).
2. Atsukti bakelio kamštį ir patikrinti, kad alyva pasiektų užpylimo kaklelį.

7.5 ĮRENGINIO IR VARIKLIO VALYMAS

Po naudojimo įrenginį visada išvalyti. Siekiant sumažinti gaisro riziką:

- išlaikyti įrenginį, o ypač jo variklį, švarius, nuo jų pašalinti žolės, lapų sankaupas arba tepalo perteklių;
- suspaustu oru dažnai valyti cilindro briaunas ir nuo duslintuvo zonos pašalinti susikaupusias pjuvenas, šakeles, lapus bei kitas sankaupas.

Siekiant išvengti perkaitimo ir žalos varikliui, aušinimo angos grotelės turi visuomet išlikti švarios ir laisvos nuo pjuvenų ir kitų sankaupų.

7.6 SUTVIRTINIMO VARŽTAI IR VERŽLĖS

- Siekiant užtikrinti saugų įrenginio darbą, pasirūpinti kad veržlės ir varžtai būtų gerai prisukti.
- Reguliariai tikrinti, ar rankenos yra gerai pritvirtintos.

8. SPECJALIOJI TECHNINĖ PRIEŽIŪRA

8.1 KAMPINĖS PAVAROS SUTĖPIMAS

Sutepti tepalu ličio pagrindu. Išimti varžtą (22.A pav.) ir įterpti tepalą ranka sukant veleną iki tol, kol tepalo perteklius išteka; tada vėl sumontuoti varžtą (22.A pav.)

8.2 ORO FILTRO VALYMAS

SVARBU *Oro filtro valymas yra labai svarbus siekiant, kad įrenginys neprikaištingai veiktų ir būtų ilgai eksploatuojamas. Nedirbti be filtro ar su pažeistu filtru, priešingu atveju variklis gali būti nepataisomai pažeistas.*

Filtro valymui:

I tipo

1. Paspausti liežuvėlį (23.A pav.) ir nuimti dangtį (23.B pav.) bei filtruojantį elementą (23.C pav.)
2. Nuplauti filtruojantį elementą (23.C) vandeniu ir muilu. Nenaudoti benzino ar kitų tirpiklių.
3. Leisti filtrui išdžiūti atvira ore.
4. Vėl sumontuoti filtruojantį elementą (23.C pav.), ir dangtelį (23.B pav.).

II tipo

1. Atsukti varžtą (23.D pav.), išmontuoti dangtelį (23.A pav.) ir nuimti filtruojantį elementą (23.C pav.);
2. Nuplauti filtruojantį elementą (23.C) vandeniu ir muilu. Nenaudoti benzino ar kitų tirpiklių.
3. Leisti filtrui išdžiūti atvira ore.
4. Vėl sumontuoti filtruojantį elementą (23.C pav.), ir dangtelį (23.B pav.) vėl prisukant varžtą (23.D pav.).

8.3 ŽVAKĖ

Norint išmontuoti ir nuvalyti žvakę:

1. Atlaisvinti varžtą (24.A pav.) ir nuimti dangtį (24.B pav.).

2. Atjungti dangtelį (24.C pav.) ir išmontuoti žvakę.
3. Metaliniu šepetėliu išvalyti žvakę pašalinant galimas sankaupas (24.D pav.). Patikrinti ir atstatyti taisyklingą atstumą tarp elektrodų (24.E pav.).
4. Vėl sumontuoti žvakę ją iki galo priveržiant tiekiamu raktu ir vėl uždėti dangtį (24.B pav.) vėl prisukant varžtą (24.A pav.)

Elektrodų perdegimo arba izoliacijos pažeidimo atvejais, žvakė turi būti pakeista nauja, pasižyminčia tokiomis pat savybėmis.

8.4 PJOVIMO ĮTAISO TECHNINĖ PRIEŽIŪRA

Atliekant darbus su pjovimo įtaisu, atkreipti dėmesį į tai, kad pjovimo įtaisas gali judėti, net jei ir žvakės laidas yra atjungtas.

Šiam įrenginiui yra numatyti pjovimo įtaisai, kurių kodas nurodytas Techninių duomenų lentelėje.

Turint omeny gaminio raidą, Techninių duomenų lentelėje paminėti pjovimo įtaisai laikui bėgant gali būti pakeičiami kitais, pasižyminčiais analogiškais saugaus veikimo ir pakeičiamumo savybėmis.

 **Neliesiti pjovimo įtaiso, pakol žvakės laidas nėra atjungtas ir pakol pjovimo įtaisas nėra visiškai sustojęs.**

 **Dėvėti apsaugines pirštines.**

8.4.1 Peilio galandimas/sulygiavimas

 **Saugumo sumetimais patariama, kad galandimas ir sulygiavimas būtų atliekami kompetentingame specializuotame paslaugų Centre, kuris yra aprūpintas atitinkama įranga ir sąlygomis atlikti šį darbą nesugadinant peilio ar nesudarant nesaugumo sąlygų darbo metu.**

Trišakiai peiliai gali būti naudojami iš abiejų pusių. Kai viena kampų pusė susidėvi, peiliį galima apversti ir naudoti kitą kampų pusę. Kai abi peilio pusės susidėvi, reikia atlikti galandimo darbus.

8.4.2 Peilio pakeitimas

 **Peilis niekada neturi būti taisomas, jį būtina pakeisti vos tik pastebimi pirmieji pažeidimo ženklai arba kai yra viršijama galandimo riba.**

Apie pakeitimo darbus skaityti 4.5.3 ir 4.5.4 skyr.

8.4.3 Valo tiekimo galvutės pakeitimas

Laikytis sekos, nurodytos paveikslėlyje (25 pav.).

8.5 VALO NUKIRTIMO PEILIUKO GALANDIMAS

1. Ištraukti valo nukirtimo peiliuką (26.A) iš apsaugo (26.B), atsukant varžtus (26.C pav.)
2. Įtvirtinti valo nukirtimo peiliuką (26.A pav.) į spaustuvą ir pradėti galandimą naudojant plokščią dildę bei atkreipiant dėmesį, kad būtų išlaikomas originalus pjovimo kampas.
3. Vėl sumontuoti valo nukirtimo peiliuką (26.A pav.) į apsaugą 26.B pav.).

8.6 MINIMALAUS GREIČIO REGULIAVIMAS

 **Jeigu pjovimo įtaisais juda varikliui veikiant minimaliu greičiu, reikia susisiekti su jūsų Pardavėju dėl taisyklingo variklio suregulavimo:**

8.7 KARBIURATORIUS

Karbiuratorius yra gamykloje sureguliuotas taip, kad būtų galima išgauti jo maksimalų efektyvumą kiekvienoje jo naudojimo situacijoje, išskiriant minimalų kenksmingų dujų kiekį bei laikantis nustatytų teisės aktų.

Neefektyvus veikimo atveju, kreiptis į Pardavėją dėl karbiuratoriaus ir variklio patikrinimo.

9. SANDĖLIAVIMAS

SVARBU *Techninės priežiūros darbų metu būtina laikytis saugos reikalavimų, aprašytų 2.4 par. Griežtai laikytis šių reikalavimų, tokiu būdu bus išvengta didelės rizikos ar pavojaus.*

Jei įrenginys turi būti sandėliuojamas ilgiau nei 2-3 mėnesius, reikia imtis kai kurių priemonių, siekiant išvengti sunkumų tada, kai vėl bus dirbama su įrenginiu bei vengiant neatstatomos žalos varikliui. Prieš padedant sandėliuoti įrenginį:

1. Kuro baką reikia ištuštinti atvirame lauke ir kai variklis yra šaltas.
2. Užvesti variklį ir laikyti jį užvestą minimaliu greičiu tol, kol jis sustos, tokiu būdu bus sunaudoti visi karbiuratoriuje likę degalai.
3. Leisti atvėsti varikliui.
4. Atjungti žvakės gaubtą (8.3 skyr.).

5. Kruopščiai nuvalyti įrenginį.
6. Patikrinti, ar įrenginys nėra sugadintas. Jei reikia, kreiptis į įgaliotąjį techninio aptarnavimo centrą.
7. Sandėliuoti įrenginį:
 - sausoje aplinkoje;
 - vietoje, apsaugotoje nuo atmosferos reiškinių;
 - su taisyklingai sumontuotu peilio apsaugu;
 - vaikams neprieinamoje vietoje;
 - įsitikinti, kad raktai ar techninei priežiūrai naudoti įrankiai yra ištraukti.Kai vėl ketinama dirbti įrenginiu, jį paruošti taip, kaip yra nurodyta 6 skyriuje „Įrenginio naudojimas“.

10. PERKĖLIMAS IR TRANSPORTAVIMAS

Kai įrenginys yra perkeliamas arba transportuojamas, reikia:

- Sustabdyti įrenginį.
- Nuimti žvakės gaubtą (12.G pav.).
- Dėvėti standžias darbinės pirstines.
- Prie sustojusio pjovimo įtaiso uždėti apsaugą ant peilio.
- Suimti įrenginį tik už rankenų ir nukreipti pjovimo įtaisą kryptimi, kuri būtų priešinga ėjimo kryptčiai.

Kai įrenginys vežamas transporto priemonėje, reikia:

- įrenginį pastatyti taip, kad jis niekam nekeltų pavojaus;
- tvirtai pritvirtinti prie transporto priemonės lynų ar grandinių pagalba, tokiu būdu bus išvengta apvirtimo ir galimos žalos bei degalų išsiliejimo.

11. TECHNINIS APTARNAVIMAS IR REMONTAS

Šiame vadove pateikiama visa informacija, kurios reikia įrenginio darbui ir taisyklingai pagrindinei techninei priežiūrai, kurią atlieka pats įrenginio naudotojas. Visas šiame vadove neaprašytas techninės priežiūros ir reguliavimo operacijas turi atlikti įrenginio Pardavėjas arba Specializuotas techninės priežiūros centras, turintys atitinkamų žinių ir reikiamos įrangos taisyklingam darbų atlikimui, išlaikant pradinį saugumo lygį ir originalų įrenginio stovį. Netinkamose struktūrose arba nekvalifikuotų asmenų atlikti darbai sąlygoja bet kokios formos Garantijos nutraukimą ir atleidžia Gamintoją nuo bet kokių įsipareigojimų ir atsakomybės.

- Tik įgaliotos techninio aptarnavimo dirbtuvės gali atlikti garantinius remonto ir techninės priežiūros darbus.
- Įgaliotos techninio aptarnavimo dirbtuvės naudoja tik originalias atsargines dalis. Originalios atsarginės detalės ir priedai yra specialiai sukurti šiems įrenginiams.
- Neoriginalios atsarginės detalės ir priedai nėra patvirtinti, neoriginalių atsarginių detalių ir priedų naudojimas nutraukia garantinius įsipareigojimus.
- Patariama vieną kartą per metus įrenginį patikėti įgaliotoms techninio aptarnavimo dirbtuvėms techninės priežiūros, aptarnavimo ir saugos įtaisų patikrinimo darbų atlikimui.

- Garantija nepadengia nuostolių atsiradusių dėl:
- Nesusipažinimo su pateiktais dokumentais.
 - Išsiblašymo.
 - Netinkamo ir neleistino naudojimo ir montavimo.
 - Neoriginalių atsarginių dalių naudojimo.
 - Gamintojo nepatvirtintų ir netiekiamų priedų naudojimo.
- Be to garantija nepadengia:
- Įprasto detalių, tokių kaip pjovimo įtaisai, apsauginiai varžtai susidėvėjimo dėl eksploatacijos.
 - Įprastinio susidėvėjimo.

Pirkėją gina nacionaliniai teisės aktai. Ši garantija jokiais būdais neapriboja pirkėjo teisių, kurias numato nacionaliniai teisės aktai.

12. GARANTIJOS TAIKymo SĄLYGOS

Garantija padengia visus medžiagų ir gamybos defektus. Naudotojas turės kruopščiai laikytis visų įrenginio dokumentuose pateiktų nurodymų.

13. TECHNINĖS PRIEŽIŪROS LENTELĖ

Veiksmas	Periodiškumas		Paragrafas
	Pirmą kartą	Vėliau kas	
ĮRENGINYS			
Visų tvirtinimo elementų patikrinimas	-	Prieš kiekvieną naudojimą	7.6
Saugos kontrolė / Valdymo įtaisų patikrinimas	-	Prieš kiekvieną naudojimą	6.2
Bendras valymas ir kontrolė	-	Po kiekvieno naudojimo	7.5
Kampinės pavaros sutepimas	-	15 val.	8.1
VARIKLIS			
Kuro lygio patikrinimas/papildymas	-	Prieš kiekvieną naudojimą	7.3
Alyvos lygio patikrinimas/papildymas	-	Prieš kiekvieną naudojimą	7.4
Alyvos pakeitimas	Kas 10 val. / 1 mėn.	Kas 50 val. / 6 mėn.	7.4
Bendras valymas ir kontrolė	-	Po kiekvieno naudojimo	7.4
Oro filtro valymas	-	Kas 25 val. / 3 mėn.	8.2
Oro filtro pakeitimas (**pakeisti tik tipą su popierine kasete (GX35,GX50))	-	100 valandų / po kiekvieno sezono	8.2
Žvakės valymas	-	100 valandų / po kiekvieno sezono	8.4
Žvakės pakeitimas	-	300 valandų / kas 2 sezonus	8.4
Kuro filtro pakeitimas	-	100 valandų / po kiekvieno sezono	*

* Operacijos, kurios turi būti atliktos pas Platintoją arba specializuotame techninio aptarnavimo centre

14. GEDIMŲ PAIEŠKA

GEDIMAS	GALIMA PRIEŽASTIS	TAISYMAS
1. Variklis neužsiveda arba pastoviai užgęsta	Netaisyklinga užvedimo procedūra.	Laikytis nurodymų (žiūrėti 6.3 skyr.)
	Nešvari žvakė arba netinkamas atstumas tarp elektrodų	Patikrinti žvakę (žiūrėti 8.4 par.).
	Užsikimšęs oro filtras	Nuvalyti ir/arba pakeisti filtrą (žiūrėti 8.3 par.).
	Karbiuracijos problemos	Kreiptis į įgaliotąjį techninio aptarnavimo centrą.
2. Variklis užsiveda, bet galingumas per mažas	Užsikimšęs oro filtras	Nuvalyti ir/arba pakeisti filtrą (žiūrėti 8.3 par.).
	Karbiuracijos problemos	Kreiptis į įgaliotąjį techninio aptarnavimo centrą.
3. Variklis veikia netolygiai arba trūksta galios esant apkrovai	Nešvari žvakė arba netinkamas atstumas tarp elektrodų	Patikrinti žvakę (žiūrėti 8.4 par.).
	Karbiuracijos problemos	Kreiptis į įgaliotąjį techninio aptarnavimo centrą.
4. Variklis skleidžia per daug dūmų	Karbiuracijos problemos	Kreiptis į įgaliotąjį techninio aptarnavimo centrą.
5. Variklio užsisiurbimas	Užvedimo rankenėlė buvo pakartotinai traukiama prie įvesto starterio,	Išmontuoti žvakę (24 pav.) ir švelniai patraukti užvedimo lyno rankenėlę (12.1 pav.) kuro pertekliaus pašalinimui; tada nusausinti žvakės elektrodus ir ją vėl sumontuoti variklyje.
6. Pjovimo mechanizmas neturi judėti su varikliu veikiant minimaliu greičiu	Neteisingas karbiuracijos suregulavimas	Kreiptis į įgaliotąjį techninio aptarnavimo centrą.
7. Įrenginys pradeda neįprastai vibruoti	Pažeidimas arba detalės nėra gerai pritvirtintos.	Sustabdyti įrenginį ir atjungti žvakės laidą (12.H pav.). Patikrinti galimus pažeidimus. Patikrinti, ar yra atsilaisvinusių detalių bei jas priveržti. Patikrinimus, detalių pakeitimus arba remontą atlikti specializuotame techninės priežiūros centre.
8. Įrenginys susidūrė su pašalininiu kūnu	Pažeidimas arba detalės nėra gerai pritvirtintos.	Sustabdyti įrenginį ir atjungti žvakės laidą (12.H pav.). Patikrinti galimus pažeidimus. Patikrinti, ar yra atsilaisvinusių detalių bei jas priveržti. Patikrinimus, detalių pakeitimus arba remontą atlikti specializuotame techninės priežiūros centre.

Jeigu nesklandumai tęsiasi įvykdžius aprašytus veiksmus, susisiekti su Pardavėju.



SATURS

1.	VISPĀRĒJA INFORMĀCIJA	1
2.	DROŠĪBAS NOTEIKUMI	2
3.	PĀRZINIET MAŠĪNU	4
3.1	Mašīnas apraksts un paredzētais izmantošanas veids	4
3.2	Drošības zīmes	5
3.3	Izstrādājuma Identifikācijas etiķete	5
3.4	Galvenās sastāvdaļas	5
4.	MONTĀŽA	6
4.1	Montāžas sastāvdaļas	6
4.2	Rokturu montāža	6
4.3	Griezējierīces un atbilstoša aizsarga izvēle	7
4.4	Griezējierīces aizsarga montāža	7
4.5	Griezējierīces montāža/demontāža	7
4.6	Transmisijas caurules montāža (modeļi ar noņemamu kātu)	8
5.	VADĪBAS IERĪCES	8
5.1	Dzinēja iedarbināšanas/apturēšanas slēdzis	8
5.2	Akseleratora vadības svira	9
5.3	Akseleratora drošības svira	9
5.4	Manuālās iedarbināšanas rokturis	9
5.5	Bagātinātāja vadības svira (gaisa vārsts) (ja tāda ir)	9
5.6	Uzpildes ierīces (Primer) vadības poga	9
6.	MAŠĪNAS IZMANTOŠANA	9
6.1	Sagatavošanas darbi	9
6.2	Drošības pārbaudes	10
6.3	Iedarbināšana	10
6.4	Darbs	11
6.5	Lietošanas ieteikumi	12
6.6	Apturēšana	12
6.7	Pēc izmantošanas	12
7.	PLĀNOTĀ TEHNISKĀ APKOPE	12
7.1	Vispārēja informācija	12
7.2	Degviela un smērvielas	13
7.3	Degvielas uzpilde	13
7.4	Eļļas papildināšana	13
7.5	Mašīnas un dzinēja tīrīšana	13
7.6	Nostiprinātājuzgrīzņi un skrūves	14
8.	ĀRKĀRTAS TEHNISKĀ APKOPE	14
8.1	Leņķiskā pārvada eļļošana	14
8.2	Gaisa filtra tīrīšana	14
8.3	Svece	14
8.4	Griezējierīces tehniskā apkope	14
8.5	Auklas griešanas naža asināšana	15
8.6	Minimālo apgriezīenu režīma regulēšana	15
8.7	Karburators	15
9.	UZGLABĀŠANA	15
10.	PĀRVIETOŠANA UN TRANSPORTĒŠANA	15
11.	APKOPE UN REMONTS	15
12.	GARANTIJAS SEGUMS	16
13.	TEHNISKĀS APKOPES TABULA	16
14.	TRAUCĒJUMMEKLĒŠANA	17

1. VISPĀRĒJA INFORMĀCIJA

1.1 KĀ JĀLASA ROKASGRĀMATA

Rokasgrāmatas tekstā daži paragrāfi, kuros ir izklāstīta īpaši svarīga informācija par drošību vai pareizu lietošanu, ir dažādos veidos izcelti, saskaņā ar šādiem kritērijiem:

PIEZĪME vai **SVARĪGI** satur precizējumus vai skaidrojumus iepriekš izklāstītajai informācijai, kas palīdz izvairīties no mašīnas vai mantu bojāšanas.

Ar simbolu  apzīmē bīstamību. Brīdinājuma neievērošanas gadījumā jūs vai trešās personas var gūt traumas un/vai iekārta var tikt bojāta.

Paragrāfi, kas apvilkti ar taisnstūri, kura malas sastāv no pelēkiem punktiem, attiecas uz opcionāliem raksturlielumiem, kas nav pieejami visos modeļos, kas tiek apskatīti šajā rokasgrāmatā. Pārbaudiet, vai raksturlielums attiecas uz jūsu modeli.

Visi virzienu apzīmējumi, tādi kā “priekšā”, “aizmugurē”, “pa labi” un “pa kreisi” attiecas uz operatora darba pozīciju.

1.2 ATSAUCES

1.2.1 Attēli

Attēli šajā instrukcijā ir numurēti 1, 2, 3 utt. Attēlos redzamās detaļas ir apzīmētas ar burtiem A, B, C utt.

Atsauce uz detaļu C 2. attēlā tiek apzīmēta kā: “Skatīt att. 2.C” vai vienkārši “(att. 2.C)”. Attēliem ir ilustratīvs raksturs. Faktiski uzstādītās detaļas var atšķirties no attēlotajām.

1.2.2 Virsraksti

Rokasgrāmatā ir sadalīta nodaļās un paragrāfos. Paragrāfa “2.1 Apmācība” virsraksts ir nodaļas “2. Drošības noteikumi” apakšvirsraksts. Atsauces uz virsrakstiem vai paragrāfiem ir apzīmētas ar saīsinājumiem nod. vai par. un ar attiecīgo numuru. Piemērs: “2. nod.” vai “2.1. par.”.

2. DROŠĪBAS NOTEIKUMI

2.1 APMĀCĪBA

⚠ Iepazīstieties ar mašīnas vadības orgāniem un ar to pareizu izmantošanu. Iemācieties ātri apturēt mašīnu. Šo norādījumu un brīdinājumu neievērošana var izraisīt ugunsgrēkus un/vai smagas traumas.

- Valsts likumdošana var ierobežot mašīnas lietošanas iespējas.
- Nekādā gadījumā neļaujiet lietot mašīnu bērniem vai cilvēkiem, kuri nav nepieciešamā līmenī iepazīlušies ar instrukciju. Vietējā likumdošanā var būt noteikts minimālais mašīnas operatora vecums.
- Nekādā gadījumā neizmantojiet mašīnu, ja mašīnas operators ir noguris vai slikti jūtas vai, ja viņš ir lietojis medikamentus, narkotikas, alkoholu vai vielas, kas pasliktina refleksus un uzmanību.
- Atcerieties, ka operators vai lietotājs ir atbildīgs par negadījumiem un nejausiem mantas bojājumiem, kuros ir iesaistītas trešās personas vai to manta. Lietotāja pienākums ir novērtēt darba vietā pastāvošos potenciālos riskus, kā arī veikt visus pasākumus, kas nepieciešami savas un citu personu drošības garantēšanai, it īpaši strādājot uz slīpām, nelīdzenām, slidenām vai nestabilām virsmām.
- Pārdodot ierīci vai nododot to lietošanā citām personām, pārliecinieties, ka lietotājs iepazīstas ar šajā rokasgrāmatā izklāstītajiem norādījumiem.

2.2 SAGATAVOŠANAS DARBI

Individuālie aizsardzības līdzekļi (IAL)

- Valkājiet piegulošu aizsargtērpu ar pretgriešanas aizsardzību, cimdus ar aizsardzību pret vibrāciju, ķiveri, aizsargbrilles, pretputekļu masku, ausiņas dzirdes orgānu aizsardzībai un zābakus ar pretgriešanas aizsardzību un ar neslīdošu zoli.
- Nevalkājiet šalles, halātus, kaklarotas, apoces, apģērbu ar vaļīgām daļām vai auklām, kā arī kaklasaites un apģērbus ar daļām, kuras var iestrēgt mašīnā vai darba vietā esošajos priekšmetos.
- Ja jums ir gari mati, tad atbilstošā veidā savāciet tos.

Darba zona / Mašīna

- Rūpīgi pārbaudiet visu darba zonu un novāciet visus priekšmetus, kurus mašīna var uzņemt,

vai kuri var sabojāt griezējierīci/rotējošās daļas (akmeņus, zarus, metāla vadus, kaulus u.c.).

Iekšdedzes dzinēji: degviela



⚠ BĪSTAMI! Benzīns ir ārkārtīgi viegļi uzliesmojoša viela.

- Uzglabājiet degvielu speciālās un sertificētās kannās, kas tam ir paredzētas, drošās vietās, tālu no siltuma avotiem un atklātas uguns.
- Neatstājiet kannas bērniem pieejamās vietās.
- Sekojiet tam, lai uz kannām nebūtu zāles, lapu vai smērvielu atlieku
- Nesmēķējiet degvielas uzpildes vai pieļiešanas laikā, kā arī vienmēr, kad rīkojieties ar degvielu.
- Uzpildiet degvielu tikai ārā, izmantojot piltuvi.
- Izvairieties no degvielas tvaiku ieelpošanas.
- Nepievienojiet degvielu un nenonēmiem tvertnes vāciņu, kamēr dzinējs darbojas vai ir karsts.
- Lēni atveriet tvertnes vāciņu, ļaujot iekšējam spiedienam pakāpeniski samazināties.
- Netuviniet liesmu tvertnes kaklam, lai pārbaudītu tās saturu.
- Ja notiek degvielas noplūde, neiedarbiniet dzinēju, bet gan attāliniet mašīnu no vietas, kur izlijusi degviela, raugieties, lai nerastos aizdegšanās iespēja, kamēr degviela nav iztvaikojusi un degvielas tvaiki nav izklīduši.
- Vienmēr uzstādiat atpakaļ un labi aizgrieziet tvertnes un degvielas kannas vāciņus.
- Nekavējoties noslaukiet visu uz mašīnu un uz zemi izlijušo degvielu.
- Neiedarbiniet mašīnu degvielas uzpildes vietā; dzinējs ir jāiedarbina vismaz 3 metru attālumā no degvielas uzpildīšanas vietas.
- Izvairieties no degvielas nokļūšanas uz apģērba un, ja tas tomēr notiek, pirms dzinēja iedarbināšanas pārģērbieties.

2.3 IZMANTOŠANAS LAIKĀ

Darba zona

- Nedarbiniet dzinēju slēgtās telpās, kurās var uzkrāties bīstama tvaņa gāze. Mašīna jāiedarbina ārā vai labi vēdināmā vietā. Atcerieties, ka dzinēja izplūdes gāzes ir toksiskas.
- Mašīnas iedarbināšanas laikā nevirziet trokšņa slāpētāju un, tāpat, izplūdes gāzi, uzliesmojošo vielu un materiālu virzienā.
- Nelietojiet mašīnu sprādzienbīstamās vidēs, uzliesmojošo šķidrumu, gāzu vai putekļu klātbūtnē. Elektriskie kontakti vai mehāniskā berze var radīt dzirksteles, kuras var aizdedzināt putekļus vai tvaikus.
- Strādājiet tikai dienas gaismā vai ar labu mākslīgo apgaismojumu un labas redzamības apstākļos.

- Sekojiet tam, lai cilvēki, bērni un dzīvnieki atrastos drošā attālumā no darba zonas. Bērni ir jāpieskata otrai pieaugušai personai.
- Pārliecinieties, ka citas personas atrodas vismaz 15 metru attālumā no mašīnas darba zonas vai vismaz 30 metru attālumā, ja plaušana tiek veikta smagos apstākļos;
- Ja vien iespējams, centieties neestrādāt uz mitras vai slidenas virsmas, kā arī uz pārāk nelīdzenas vai slīpas virsmas, kura nenodrošina operatora stabilitāti darba laikā.
- Pievērsiet īpašu uzmanību virsmas nelīdzenumiem (ciņi, grāvji), slīpām virsmām, slēptām bīstamības avotiem un šķēršļu esamībai, kuri var ierobežot redzamību.
- Esiet ļoti uzmanīgs, atrodoties krauju, bedru vai dambju tuvumā.
- Strādājiet šķērsām nogāzei un nekad nestrādājiet augšup/lejup, pievērsot lielu uzmanību braukšanas virziena izmaiņām, pārliecinoties par savu atbalsta punktu un vienmēr stāviet aiz griezējierīces.
- Ja mašīnu izmanto ceļa tuvumā, uzmaniet ceļu satiksmi.
 - Ievērojiet ražotāja norādījumus par griezējierīces tehnisko apkopi.
- Pievērsiet uzmanību, lai izvairītos no traumu gūšanas auklas apgriešanas ierīces dēļ.
- Uzmanību: griezējelements turpina griezties arī pēc dzinēja izslēgšanas.
- Nepieskarieties dzinēja daļām, kas izmantošanas laikā var kļūt karstas. Pastāv apdegumu risks.
- Lai izvairītos no ugunsgrēka riska, neatstājiet mašīnu ar karstu dzinēju blakus sausām lapām, zālei vai citām uzliesmojošām vielām.
-  Ja darba laikā rodas bojājumi vai negadījumi, nekavējoties apturiet dzinēju un atāliniet mašīnu, lai neradītu jaunus bojājumus; operatora vai citu personu savainošanās gadījumā nekavējoties sniedziet situācijai atbilstošu pirmo palīdzību un vērsieties pie ārsta. Rūpīgi novāciet gruzus, kas var izraisīt bojājumus vai savainot cilvēkus vai dzīvniekus gadījumā, ja jūs tos nepamanāt.
-  Trokšņa un vibrācijas līmenis, kas norādīts šajā instrukcijā, atbilst maksimālajām vērtībām, kas sasniedzamas mašīnas izmantošanas laikā. Nelīdzsvarota griezējelementa izmantošana, pārmērīgs kustības ātrums un tehniskās apkopes neveikšana būtiski ietekmē trokšņa līmeni un vibrācijas. Tāpēc ir jāveic piesardzības pasākumi, lai novērstu iespējamus bojājumus, kas var rasties pārmērīga trokšņa vai vibrāciju radītas pārslodzes dēļ; veiciet mašīnas tehnisko apkopi, izmantojiet prettrokšņa austiņas, darba laikā taisiet pauzes.
-  Ja jūs esat ilgstoši pakļauts vibrācijas iedarbībai, jums var rasties neirovaskulāri traucējumi un bojājumi (tie ir zināmi arī kā "Reino fenomens" vai "baltās rokas fenomens"), it īpaši, ja jums ir asinsrites traucējumi. Simptomi var parādīties uz rokām, plaukstas pamatiem vai pirkstiem, un tie izpaužas kā jūtīguma zaudēšana, notirpums, kņudēšana, sāpes, ādas krāsas vai struktūras izmaiņa. Šīs pazīmes var pastiprināties zemas apkārtējās vides temperatūras gadījumā un/ vai ja rokturi tiek turēti pārāk cieši. Simptomu rašanās gadījumā ir jāsamazina mašīnas lietošanas ilgums un jāgriežas pie ārsta.

Izmantošanas noteikumi

- Darba laikā vienmēr cieši turiet mašīnu ar divām rokām, turot dzinēja mezglu ķermeņa labajā pusē un griešanas mezglu zem jostas līmeņa.
- Sekojiet tam, lai jūsu stāja būtu droša un stabila, kā arī esiet modrs.
- Nekādā gadījumā neskrieniet, bet ejiet.
- Darba laikā mašīnai visu laiku jābūt piestiprinātai pie jostas.
- Vienmēr turiet rokas un kājas tālu no griezējierīces, gan iedarbināšanas, gan darba laikā.
- Uzmanību: griezējelements turpina griezties dažas sekundes arī pēc tā atslēgšanas vai pēc dzinēja izslēgšanas
- Uzmaniet priekšmetus, kurus griezējierīce var izmest ārā.
- Esiet uzmanīgs, lai griezējierīce spēcīgi neuzdurtos priekšmetiem/šķēršļiem. Ja griezējierīce saduras ar šķērslī/priekšmetu, var rasties atsitiens (kickback). Šī sadursme var radīt pēkšņu grūdienu pretējā virzienā, stumjot griezējierīci uz augšu un operatora virzienā. Atsitiens var izraisīt kontroles zaudēšanu pār mašīnu, kas var novest pie ļoti smagām sekām. Lai izvairītos no atsitienu, ievērojiet atbilstošus piesardzības pasākumus, kas izklāstīti zemāk:
 - Cieši satveriet mašīnu ar abām rokām, novietojot savu ķermeni un rokas tādā pozīcijā, kas ļaus izturēt atsitienu spēku.
 - Neturiet rokas pārāk augstu un neplaujiet vīrs vidukļa līmeņa.
 - Izmantojiet tikai ražotāja norādītās griezējierīces.

Izmantošanas ierobežojumi

- Mašīnu nedrīkst lietot personām, kuras nespēj stingri to turēt ar abām rokām un/vai darba laikā saglabāt līdzsvaru, stabili stāviet uz kājām.
- Nekādā gadījumā nelietojiet mašīnu ar bojātiem vai nepareizi uzstādītiem aizsargiem.
- Nemainiet dzinēja iestatījumus un neļaujiet apgriezieniem pārsniegt pieļaujamo

robežvērtību. Dzinēja izmantošana pārāk lielā ātrumā palielina traumu gūšanas risku.

- Nepakļaujiet mašīnu pārmērīgai slodzei un neizmantojiet maza izmēra mašīnu smagu darbu veikšanai; atbilstošas mašīnas izmantošana samazina riskus un uzlabo darba kvalitāti.

2.4 TEHNISKĀ APKOPE, UZGLABĀŠANA UN TRANSPORTĒŠANA

Regulāri veiciet tehnisko apkopi un pareizi uzglabājiet mašīnu, lai tās drošība un raksturlielumi nesamazinātos.

⚠ *Nekādā gadījumā nelietojiet mašīnu, ja tās detaļas ir nodilušas vai bojātas. Bojātas vai nodilušas detaļas ir nepieciešams nomainīt, nevis labot. Izmantojiet tikai oriģinālās rezerves daļas: ja izmanto neoriģinālās rezerves daļas un/vai, ja tās ir uzstādītas nepareizi, tas mazina mašīnas drošību, var izraisīt negadījumus vai traumas, un atbrīvo ražotāju no jebkādam saistībām vai atbildības.*

Tehniskā apkope

- Lai samazinātu ugunsgrēka risku, regulāri pārbaudiet, vai nav eļļas un/vai degvielas noplūdes.
- Mašīnas regulēšanas laikā pievērsiet īpašu uzmanību tam, lai pirksti neieķīļtu starp griezējierīci un mašīnas nekustīgām daļām.

Uzglabāšana

- Neuzpildiet mašīnas tvertni ar degvielu tādā vietā, kur degvielas tvaiki var saskarties ar liesmu, dzirksteli vai spēcīgu siltuma avotu.
- Lai samazinātu ugunsgrēka risku, neatstājiet telpā tvertnes ar atkritumiem.

2.5 APKĀRTĒJĀS VIDES AIZSARDZĪBA

Mašīnas īpašniekam ir jā rūpējas par vides aizsardzību, izturoties ar cieņu pret sabiedrību un vidi, kurā dzīvojam.

- Centieties nekļūt par jūsu kaimiņu traucējumu cēloni. Izmantojiet mašīnu tikai piemērotā laikā (neizmantojiet to agri no rīta vai vēlā vakarā, kad jūs varat traucēt citiem cilvēkiem).
- Rūpīgi ievērojiet vietējo likumdošanu, kas attiecas uz iepakojuma materiālu, eļļas, degvielas, filtru, bojātu detaļu vai citu vidi piesārņojošo materiālu utilizāciju; šos atkritumus nedrīkst izmest sadzīves atkritumu konteineros un tie ir jānogādā uz speciāliem savākšanas centriem, kas nodrošina atkritumu utilizāciju.
- Rūpīgi ievērojiet vietējo likumdošanu, kas attiecas uz atkritumu utilizāciju.

- Pēc mašīnas izvadīšanas no ekspluatācijas, nemetiet to ārā, bet sazinieties ar atkritumu savākšanas centru saskaņā ar vietējās likumdošanas prasībām.

3. PĀRZINIET MAŠĪNU

3.1 MAŠĪNAS APRAKSTS UN PAREDZĒTAIS IZMANTOŠANAS VEIDS

Šī mašīna ir dārza tehnika, jeb precīzāk tas ir pārnēsams krūmu griezējs/ trimeris ar endotermisko dzinēju, kas paredzēts neprofesionālai lietošanai.

Mašīnas galvenā sastāvdaļa ir dzinējs, kas ar transmisijas vārpstas, kas noslēgta caurulē, un ar leņķiskā pārvada palīdzību darbinā griezējierīci, kurai var būt dažādas konfigurācijas atbilstoši veicamajai funkcijai.

Operators var atbalstīt mašīnu ar jostas palīdzību un viņš var darbināt galvenās vadības ierīces, visu laiku atrodoties drošā attālumā no griezējierīces.

3.1.1 Paredzētais izmantošanas veids

Šī mašīna ir izstrādāta un izgatavota šādiem mērķiem:

- zāles un nekokveida augu pļaušana ar neilona auklas palīdzību, kas ievietota auklas turēšanas galviņā;
- augstas zāles, vārgu krūmu, zaru un kokveida krūmāju pļaušana, kuru diametrs nepārsniedz 2 cm, izmantojot metāla vai plastmasas asmeņus;
- kokmateriālu zāģēšana un nelielu koku gāšana (zāģveida asmens, ja pieļaujams);
- mašīnu drīkst izmantot tikai viens operators.

3.1.2 Nepareiza izmantošana

Mašīnas izmantošana jebkādiem citiem mērķiem, kuri nav minēti augstāk, var būt bīstama un var radīt ievainojumus un/vai bojāt mantu. Par nepareizu lietošanu tiek uzskatīts (tikai piemēra labad, saraksts nav pilns):

- mašīnas izmantošana slaucīšanai;
- dzīvzoga izlīdzināšana vai citi darbi, kuru laikā griezējierīce nav paralēla zemes virsmai;
- koku apcirpšana;
- mašīnas lietošana, kamēr griezējierīce atrodas virs operatora jostas līmeņa;
- mašīnas lietošana materiālu griešanai, kuri nav augu izcelsmes materiāli;

- griezējierīču izmantošana, kas atšķiras no tabulā "Tehniskie dati" norādītajām griezējierīcēm. Nopietnu ievainojumu un traumu bīstamība;
- mašīnas lietošana vienlaicīgi vairākām personām.

SVARĪGI *Mašīnas nepareiza lietošana izraisa garantijas anulēšanu un atbrīvo Ražotāju no jebkāda veida atbildības, padarot lietotāju atbildīgu par zaudējumiem, kas saistīti ar paša vai trešo personu mantas bojājumiem vai gūtajām traumām.*

3.2 DROŠĪBAS ZĪMES

Uz mašīnas ir atrodami dažādi simboli (2. att.). Tie ir nepieciešami, lai atgādinātu operatoram par pareizu rīcību, par to, ka izmantošanas laikā jābūt uzmanīgam un jāievēro nepieciešamie piesardzības pasākumi.

Simbolu nozīme:



UZMANĪBU! BĪSTAMI! Ja šo mašīnu izmanto nepareizi, tā var būt bīstama gan jums, gan citām personām.



UZMANĪBU! Pirms šīs mašīnas izmantošanas izlasiet rokasgrāmatu.



Šīs mašīnas operators, kas nepārtraukti ikdienā izmanto to normālos apstākļos, var būt pakļauts trokšņa iedarbībai, kura līmenis ir vienāds vai ir lielāks par 85 dB (A). Izmantojiet akustiskās aizsargierīces un valkājiet aizsargķiveri.



Izmantojiet cimdus un aizsargapavus!



PRIEKŠMETU IZMEŠANAS RISKS! Sekojiet tam, lai mašīnas izmantošanas laikā visi cilvēki un mājdzīvnieki atrastos vismaz 15 m attālumā!



Griezējierīces maksimālais ātrums.



Neizmantojiet ripzāga asmeņus.
Bīstamība: Ripzāga asmeņu izmantošana uz modeļiem, kuri tam nav paredzēti, pakļauj lietotāju ļoti smagu vai pat letālu traumu gūšanas riskam.



UZMANĪBU! Benzīns ir viegli uzliesmojoša viela. Pirms degvielas uzpildes ļaujiet dzinējam atdzist vismaz 2 minūtes.



Uzmaniet asmens grūdienu.



UZMANĪBU! - Stāviet drošā attālumā no karstām virsmām.

SVARĪGI *Ir jānomaina uzlīmes, kuras ir bojātas vai nav salasāmas. Pasūtiet jaunas uzlīmes autorizētajā servisa centrā.*

3.3 IZSTRĀDĀJUMA IDENTIFIKĀCIJAS ETIĶETE

Izstrādājuma identifikācijas etiķetē ir norādīti šādi dati (1. att.):

1. Skaņas intensitātes līmenis
2. Atbilstības marķējums
3. Izgatavošanas mēnesis/gads
4. Mašīnas tips
5. Sērijas numurs
6. Ražotāja nosaukums un adrese
7. Artikula kods

Pierakstiet mašīnas identifikācijas datus attiecīgajos laukos tabulā, kas atrodama uz aizmugurējiem vākiem.

SVARĪGI *Katru reizi, kad sazināties ar autorizēto servisa centru, izmantojiet etiķetē norādītos identifikācijas datus.*

SVARĪGI *Atbilstības deklarācijas piemērs ir atrodams rokasgrāmatas pēdējās lappusēs.*

3.4 GALVENĀS SASTĀVDAĻAS

Mašīna sastāv no šādām galvenajām sastāvdaļām, kurām ir šādas funkcijas (1. att.):

- A. Dzinējs:** nodrošina griezējierīces piedziņu, izmantojot transmisijas cauruli un leņķisko pārvadu.
- B. Transmisijas caurule:** tajā atrodas transmisijas vārpsta, kura nodod rotācijas kustību leņķiskajam pārvadam.
- C. Leņķiskais pārvads:** transmisijas caurules gala daļa, kas nodod kustību griezējierīcei.
- D. Griezējierīce:** tā ir augu griešanai paredzētā daļa
 - 1. Auklas turēšanas galviņa:** griezējierīce ar neilona auklu.
 - 2. Asmens ar 3 smailēm, 4 smailēm un 8 smailēm:** griezējierīce metāla diska veidā.

3. Zāgveida asmens (ja to drīkst izmantot): apaļa metāla diska griezējierīce, apkārt kurai ir izvietoti griešanas zobi.

- E. Griezējierīces aizsargs:** šī aizsargierīce neļauj priekšmetiem, kas var nonākt saskarē ar asmeni, tikt izmestiem tālu no mašīnas.
- F. Priekšējais rokturis:** pusapaļā formā, ļauj vadīt mašīnu un ir aprīkots ar kāju aizsargbarjeru.
- G. Aizmugurējais rokturis:** ļauj vadīt mašīnu un uz tā ir uzstādīti galvenie vadības orgāni mašīnas ieslēgšanai/izslēgšanai/paātrināšanai.
- H. Kājas aizsargbarjera:** šis aizsargs ļauj izvairīties no nejaušas saskares ar griezējierīci darba laikā.
- I. Stūre:** rokturis “vērša raga” formā, kas uzstādīts šķērsām vārpstai un asimetriski attiecībā pret to; ļauj vadīt mašīnu un tā labajā daļā ir uzstādīti galvenie vadības orgāni mašīnas ieslēgšanai/izslēgšanai/paātrināšanai.
- J. Stiprinājuma vieta (josta):** vieta, kurā jostu piestiprina pie mašīnas.
- K. Josta:** piederums, kas sastāv no auduma siksnām un, uzvelkot to uz pleciem, tas palīdz atbalstīt mašīnas svaru darba laikā.
 - 1.** ar vienu siksnu
 - 2.** ar dubulto siksnu
- L. Asmens aizsargs** (mašīnas transportēšanai un pārvietošanai): aizsargā pret nejaušiem kontaktiem ar griezējierīci, kuri var izraisīt nopietnas traumas.

4. MONTĀŽA

SVARĪGI Drošības noteikumi, kuri jāievēro, ir aprakstīti 2. nod. Rūpīgi ievērojiet šos norādījumus, lai izvairītos no nopietniem riskiem vai bīstamām situācijām.

Uzglabāšanas un transportēšanas iemeslu dēļ dažas mašīnas sastāvdaļas nav samontētas uzreiz rūpnīcā, bet tās ir jāsamontē pēc iepakojuma noņemšanas, ievērojot sekojošus norādījumus.

⚠ Izpakošana un montāža ir jāpabeidz uz līdzenas un cietas virsmas. Ir jābūt pietiekoši daudz vietas gan mašīnas, gan iepakojuma pārvietošanai, lietojot tikai piemērotus piederumus. Neizmantojiet mašīnu, kamēr nav izpildīti norādījumi, kas minēti nodaļā “MONTĀŽA”.

4.1 MONTĀŽAS SASTĀVDAĻAS

Iepakojumā ir iekļautas montāžas sastāvdaļas.

4.1.1 Izpakošana

1. Uzmanīgi atveriet iepakojumu, lai nepazaudētu sastāvdaļas
2. Izlasiet kastē esošo dokumentāciju, tai skaitā šo instrukciju.
3. Izņemiet no kastes visas sastāvdaļas, kas vēl nav saliktas.
4. Izņemiet krūmgriezi no kastes.
5. Utilizējiet kasti un iepakojumu ievērojot vietējo likumdošanu.

4.2 ROKTURU MONTĀŽA

4.2.1 Priekšējā roktura montāža

1. Uzstādiet vāciņu (att. 3.A), ievietojot tapu (att. 3.A.1) vienā no paredzētajām atverēm transmisijas caurulē.
2. Uzstādiet priekšējo rokturi, kas aprīkota ar kāju aizsargbarjeru (att. 3.B), izmantojot skrūves (att. 3.C), sekojot tam, lai divi vibrāciju slāpējošie ieliktni (att. 3.D) paliktu savās vietās
3. Līdz galam pieskrūvējiet skrūves (att. 3.C).

4.2.2 Stūres uzstādīšana

1. Atskrūvējiet centrālo kloķi (att. 4.A) un noņemiet vāciņu (att. 4.B).
2. Iespraidiet stūri (att. 4.C), sekojot tam, lai vadības orgāni atrastos labajā pusē.
3. Uzstādiet stūri ērtākajā darba pozīcijā un nobloķējiet to ar vāku (att. 4.B) un kloķa (att. 4.A) palīdzību.
4. Piekabiniet vadības elementu apvalku (att. 4.D) pie atbilstoša vadu turētāja (att. 4.E).

PIEZĪME *Palaižot vaļīgāk rokturi (att. 4.A), stūri var pagriezt, lai samazinātu ierīces izmērus uzglabāšanas laikā.*

4.3 GRIEZĒJIERĪCES UN ATBILSTOŠA AIZSARGA IZVĒLE

 **Katra griezējierīce ir jāapvieno ar atbilstošu aizsargu, kā norādīts tehnisko datu tabulā.**

Izvēlieties veicamajam darbam vispiemērotāko griezējierīci, ņemot vērā sekojošus ierobežojumus:

- **Izmantojot auklas** turēšanas galviņu var plaut augstu zāli un nekokveida augus blakus žogiem, sienām, pamatiem, trotuāriem, apkārt kokiem utt., vai dārza kādas atsevišķas daļas pilnīgai tīrīšanai;
- **asmeņi ar 3 smailēm, 4 smailēm un 8 smailēm** ir piemēroti žaģaru un nelielu krūmāju ar diametru līdz 2 cm griešanai;
- **zāgveida asmens (ja tā lietošana ir atļauta)** ļauj zāgēt koksnī un gāzt nelielus kokus.

SVARĪGI *Katru reizi, kad jāmaina griezējierīce, noņemiet visas ierīces detaļas.*

4.4 GRIEZĒJIERĪCES AIZSARGA MONTĀŽA

 **Valkājiet aizsargcimdus.**

4.4.1 Griezējierīces aizsarga montāža (auklas turēšanas galviņa, asmens ar 3 smailēm, 4 smailēm un 8 smailēm)

SVARĪGI *Katru reizi, kad izmantojat šo aizsargu, pārliedzieties, ka ir uzstādīta transmisijas caurules plāksnīte (att. 5.B, att. 5.E).*

1. Atskrūvējiet skrūves (att. 5.A).
2. Novietojiet aizsargu (att. 5.C) pie transmisijas caurules (att. 5.D) plāksnes (att. 5.B) atverēm.
3. Piestipriniet aizsargu (att. 5.C), līdz galam pievelkot skrūves (att. 5.A).

PIEZĪME *Uz griezējierīces (att. 1.E) aizsarga ir šāds simbols:*

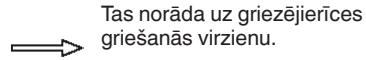

4.4.2 Griezējierīces aizsarga montāža (zāgveida asmens, ja pieļaujams)

 **Šo aizsargu nedrīkst izmantot ar citām griezējierīcēm.**

1. Noņemiet aizsargus, ja izmanto citas griezējierīces.
2. Uzstādiet aizsargu (att. 6.B) pie leņķiskā pārvada atverēm (att. 6.A).
3. Piestipriniet aizsargu (att. 6.B), līdz galam pievelkot skrūves (att. 6.C).

4.5 GRIEZĒJIERĪCES MONTĀŽA/DEMONTĀŽA

 **Valkājiet aizsargcimdus.**

4.5.1 Auklas turēšanas galviņas stiprinājums

- 1.a Tips I:** Pareizi ievietojiet spraisli (att. 7.A.1) vārpstā, uzstādiet iekšējo gredzenu (att. 7.A) un ārējo gredzenu (att. 7.D) norādītajā virzienā, pārliedzieties, ka gropes pilnīgi sakabinās ar leņķiskā pārvada gropēm (att. 7.B).
- 1.b Tips II:** Pareizi ievietojiet spraisli (att. 8.A.1) vārpstā, uzstādiet iekšējo gredzenu (att. 8.A) norādītajā virzienā, pārliedzieties, ka gropes pilnīgi sakabinās ar leņķiskā pārvada gropēm (att. 8.B).
- 2.** Ievietojiet komplektācijā esošo atslēgu (att. 7.C, att. 8.C) atbilstošajā iekšējā gredziena atverē (att. 7.A, att. 8.A) un ar roku pagrieziet gredzenu, stumjot atslēgu (att. 7.C, att. 8.C), lai tā nostiprinātos leņķiskā pārvada atverē (att. 7.B, att. 8.B), bloķējot griešanos.

- Uzstādiet auklas turēšanas galvīņu (att. 7.H, att. 8.H), pieskrūvējot to pretēji pulksteņrādītāja virzienam.
 - Izņemiet atslēgu (att. 7.C, att. 8.C), lai atjaunotu griešanos.
- Griezējierīces aizsarga uzstādīšana:
- Uzstādiet papildzaizsargu (att. 7.E, att. 8.E) ievietojot āķus atbilstošajās griezējierīces (att. 7.F, att. 8.F) aizsarga līgdzās un nospiežot to līdz klikšķim, pēc tam nofiksējiet to ar skrūves (att. 7.G, att. 8.G) palīdzību.

SVARĪGI *Auklas turēšanas galviņas izmantošanas laikā vienmēr jābūt uzstādītam papildzaizsargam (att. 7.E, att. 8.E) ar auklas griešanai nazi (att. 25.A).*

4.5.2 Auklas turēšanas galviņas noņemšana

- Ievietojiet komplektācijā esošo atslēgu (att. 7.C, att. 8.C) atbilstošajā iekšējā gredzena atverē (att. 7.A, att. 8.A) un ar roku pagrieziet gredzenu, stumjot atslēgu (att. 7.C, att. 8.C), lai tā nostiprinātos leņķiskā pārvada atverē (att. 7.B, att. 8.B), bloķējot griešanos.
- Noņemiet auklas turēšanas galvīņu (att. 7.H, att. 8.H) atskrūvējot to pulksteņrādītāja virzienā, sekojot tam, lai sprāslis (att. 7.A.1, att. 8.A.1) netiktu noņemts no vārpstas.

4.5.3 Asmens ar 3 smailēm, 4 smailēm, 8 smailēm un zāgveida asmens montāža (ja tas ir paredzēts)

 **Uzstādiet aizsargu uz asmens.**

- Pareizi ievietojiet sprāslis (att. 9.A.1, att. 10.A.1) vārpstā, uzstādiet iekšējo gredzenu (att. 9.A, att. 10.A) norādītajā virzienā, pārliecinoties, ka gropes pilnīgi sakabinās ar leņķiskā pārvada gropēm (att. 9.B, att. 10.B).
- Uzstādiet asmeni (att. 9.C, att. 10.C) un ārējo gredzenu (att. 9.D, att. 10.D) tā, lai plakana daļa būtu vērsta asmens virzienā.
- Ievietojiet komplektācijā esošo atslēgu (att. 9.E, att. 10.E) atbilstošajā atverē, ar roku pagrieziet asmeni (att. 9.C, att. 10.C) un stumiet atslēgu (att. 9.E, att. 10.E), lai tā nostiprinātos leņķiskā pārvada atverē (att. 9.B, att. 10.B), bloķējot griešanos.
- Uzstādiet vāku (att. 9.F, att. 10.F) un pieskrūvējiet uzgriezni (att. 9.G, att. 10.G) pievelkot to līdz galam pretēji pulksteņrādītāja virzienam (25 Nm).

- Izņemiet atslēgu (att. 9.E, att. 10.E), lai atjaunotu griešanos.
- Griezējierīces aizsarga uzstādīšana:
- Noņemiet papildzaizsargu (att. 9.H – ja tas iepriekš tika uzstādīts), atskrūvējot skrūvi (att. 9.J) un atkabinot āķus, kas ir piekabināti pie griezējierīces aizsarga (att. 9.I).

4.5.4 Asmens ar 3 smailēm, 4 smailēm, 8 smailēm un zāgveida asmens demontāža (ja tas ir paredzēts)

 **Uzstādiet aizsargu uz asmens.**

- Ievietojiet komplektācijā esošo atslēgu (att. 9.E, att. 10.E) atbilstošajā atverē, ar roku pagrieziet asmeni (att. 9.C, att. 10.C) un stumiet atslēgu (att. 9.E, att. 10.E), lai tā nostiprinātos leņķiskā pārvada atverē (att. 9.B, att. 10.B), bloķējot griešanos.
- Atskrūvējiet uzgriezni (att. 9.G, att. 10.G) pulksteņrādītāja virzienā un noņemiet vāku (att. 9.F, att. 10.F).
- Izņemiet ārējo gredzenu (att. 9.D, att. 10.D), pēc tam izņemiet asmeni (att. 9.C, att. 10.C) un iekšējo gredzenu (att. 9.A, att. 10.A), sekojot tam, lai sprāslis (att. 9.A.1, att. 10.A.1) netiktu noņemts no vārpstas.

4.6 TRANSMISIJAS CAURULES MONTĀŽA (MODEĻI AR NOŅEMAMU KĀTU)

- Izvelciet sproststieni (att. 11.A) un iespraudiet kāta apakšējo daļu (att. 11.B) līdz sproststienis (att. 11.A) tiks nostiprināts kāta atverē (att. 11.C). Lai atvieglotu ievietošanu, apakšējā daļu (att. 11.B) var viegli pagriezt abos virzienos. Par to, ka kāts ir pilnīgi ievietots, liecina tas, ka stienis (att. 11.A) pilnīgi atgriezās sākmontāžā.
- Pēc ievietošanas līdz galam pievelciet rokturi (att. 11.D).

5. VADĪBAS IERĪCES

5.1 DZINĒJA IEDARBINĀŠANAS/ APTURĒŠANAS SLĒDZIS

Ļauj apturēt un iedarbināt dzinēju.
Slēdzim ir divas pozīcijas (att. 12.A):



STOP - dzinējs izslēdzas un to vairs nevar iedarbināt.



START - dzinēju var iedarbināt un sākt izmantot.

5.2 AKSELERATORA VADĪBAS SVIRA

Tas ļauj regulēt griezējierīces ātrumu.

Akseleratora vadības sviras (att. 12.B) darbināšana ir iespējama tikai tad, ja vienlaicīgi ar to ir nospiesta akseleratora drošības svira (att. 12.C).

Pareizs darba ātrums tiek nodrošināts, kad akseleratora vadības svira (att. 12.B) ir nospiesta līdz galam.

5.3 AKSELERATORA DROŠĪBAS SVIRA

Akseleratora drošības svira (att. 12.C) ļauj iedarbināt akseleratora vadības sviru (att. 12.B).

5.4 MANUĀLĀS IEDARBINĀŠANAS ROKTURIS

Ļauj manuāli iedarbināt dzinēju (att. 12.D).

5.5 BAGĀTINĀTĀJA VADĪBAS SVIRA (GAISA VĀRSTS) (JA TĀDA IR)

To izmanto auksta dzinēja iedarbināšanai. Gaisa vārsta vadības ierīcei ir divas pozīcijas (att. 12.E):



Pozīcija A – gaisa vārsts ir izslēgts (darbība normālā režīmā un karsta dzinēja iedarbināšana).



Pozīcija B – gaisa vārsts ir ieslēgts (auksta dzinēja iedarbināšana).

5.6 UZPILDES IERĪCES (PRIMER) VADĪBAS POGA



Nospiežot uzpildes ierīces gumijas pogu, karburatorā tiek padota degviela, kas atvieglo dzinēja iedarbināšanu (att. 12.F).

6. MAŠĪNAS IZMANTOŠANA

SVARĪGI Drošības noteikumi, kuri jāievēro, ir aprakstīti 2. nod. Rūpīgi ievērojiet šos norādījumus, lai izvairītos no nopietniem riskiem vai bīstamām situācijām.

SVARĪGI Mašīna tiek piegādāta bez degvielas.

6.1 SAGATAVOŠANAS DARBI

Pirms mašīnas izmantošanas:

1. novietojiet mašīnu horizontālā stāvoklī un stabili atbalstiet pret zemi;
2. izvēlieties veicamajam darbam vispiemērotāko griezējierīci (par. 4.3);
3. uzpildiet degvielu. Degvielas uzpildes kārtība un piesardzības pasākumi (skat. 7.2. par. un 7.3. par.);
4. pareizi uzvelciet jostu (skat. par. 6.1.1).

6.1.1 Jostas izmantošana

Siksnas jānoregulē atbilstoši operatora augumam un ķermeņa uzbūvei.

Vienmēr izmantojiet mašīnas svaram piemērotu jostu:

- ar mašīnām, kuru svars ir mazāks par 7,5 kg, var izmantot modeļus ar vienu vai dubulto siksnu;
- ar mašīnām, kuru svars ir lielāks par 7,5 kg, jāizmanto modelis ar dubulto siksnu.

• Modeļi ar vienu siksnu

Josta vienmēr ir jāuzvelk pirms mašīnas piestiprināšanas pie atbilstoša stiprinājuma.

Siksmai (13.A att.) jāiet zem kreisā pleca labā augšstilba virzienā.

Siksna ir jāvelk šādā veidā:

- mašīnas balstam (att. 13.A.1), karabīnei (att. 13.A.2) un ātras atkabināšanas sprādzei (att. 13.A.3) jābūt labajā pusē.

• Modeļi ar dubulto siksnu

Josta vienmēr ir jāuzvelk pirms mašīnas piestiprināšanas pie atbilstoša stiprinājuma.

Siksna (att. 13.B) ir jāvelk šādā veidā:

- mašīnas balstam (att. 13.B.1, karabīnei (att. 13.B.2) un ātras atkabināšanas sprādzei (att. 13.B.3) jābūt labajā pusē.
- ātras atkabināšanas sprādzei jābūt priekšā (att. 13.B.3);

- siksnām jākrustojas uz operatora muguras (att. 13.B.4);
 - sprādzēm jābūt pareizi savienotām (att. 13.B.5).
- Siksnām jābūt uzstieptām tā, lai tās vienmērīgi sadalītu svaru uz pleciem.

6.2 DROŠĪBAS PĀRBAUDES

Veiciet šādas drošības pārbaudes un pārļiecinieties, ka rezultāti atbilst datiem tabulās.

⚠ Pirms izmantošanas vienmēr veiciet drošības pārbaudes.

Darbība	Rezultāts
Vienlaicīgi darbiniet akseleratora vadības sviru (att. 12.B) un akseleratora drošības sviru (att. 12.C).	Svirām jākustas brīvi, bez pārmērīga spēka pielietošanas.
Atļaidiet akseleratora vadības sviru (att. 12.B) un akseleratora drošības sviru (att. 12.C)	Svirām automātiski un ātri jāatgriežas neitrālā stāvoklī un dzinējam jāatgriežas minimālo apgriezīenu režīmā.
Nospiediet akseleratora vadības sviru (att. 12.B)	akseleratora vadības svira paliek bloķēta (att. 12.B).
Nospiediet dzinēja iedarbināšanas/ apturēšanas slēdzi (att. 12.A)	Slēdzim ir viegli jāpārvietojas starp pozīcijām.

6.2.1 Vispārīga pārbaude

Elements	Rezultāts
Rokturi (att. 1.F; att. 1.G; att. 1.I)	Tīri, sausi, pareizi un cieši piestiprināti pie mašīnas.
Griezējierīces aizsargs. (att. 1.E)	Piemērots izmantojamajai griezējierīcei, pareizi un cieši piestiprināts pie mašīnas, nav nodilis vai bojāts.
Jostas stiprinājuma vieta (att. 1.J)	Pareizi izvietots
Ātras atkabīnāšanas sprādze (att. 13.A.3, att. 13.B.3)	Efektīvs. Tam jābūt spējīgam ātri atbrīvot mašīnu bīstamā situācijā.
Mašīnas un griezējierīces skrūves	Labi piestiprināti (nav izlodzījušies)
Griezējierīce (att. 1.D.1, att. 1.D.2, att. 1.D.3, att. 1.D.4, att. 1.D.5, att. 1.D.6).	Nav bojāta vai nodilusi.
Metāla asmens (ja uzstādīts) (att. 1.D.2, att. 1.D.3, att. 1.D.4, att. 1.D.5, att. 1.D.6).	Labi uzasināts
Gaisa filtrs (att. 23.C)	Tīrs
Elektrības un sveces vadi	Nav bojāti, lai izvairītos no dzirksteļu rašanās.
Sveces vada uzgalis (att. 12.G)	Nav bojāts un ir pareizi uzstādīts uz sveces

6.2.2 Mašīnas darbības pārbaude

Darbība	Rezultāts
Iedarbiniet mašīnu (par. 6.3)	Griezējierīcei (att. 1.D.1, att. 1.D.2, att. 1.D.3, att. 1.D.4, att. 1.D.5, att. 1.D.6) jābūt nekustīgai, kamēr dzinējs darbojas minimālo apgriezīenu režīmā.

⚠ Ja jebkurš no rezultātiem atšķiras no turpmāk piedāvātajās tabulās esošās informācijas, mašīnu nedrīkst izmantot! Nogādājiet mašīnu servisa centrā, lai to pārbaudītu un salabotu.

6.3 IEDARBINĀŠANA

Pirms dzinēja iedarbināšanas:

1. novietojiet mašīnu stabilā pozīcijā uz zemes;
2. noņemiet griezējierīces aizsargu (att. 1.L) (ja to izmanto);
3. pārļiecinieties, ka asmens (att. 1.D.2, att. 1.D.3, att. 1.D.4, att. 1.D.5, att. 1.D.6) (ja to izmanto) nepieskaras zemei vai citiem priekšmetiem.

6.3.1 Auksta dzinēja iedarbināšana

⚠ Par "aukstu" tiek uzskatīta iedarbināšana, kura tiek veikta vismaz pēc 5 minūtēm pēc dzinēja apturēšanas vai pēc degvielas uzpildīšanas.

SVARĪGI Lai izvairītos no deformācijām, transmisijas cauruli nedrīkst izmantot, lai iedarbināšanas laikā atbalstītu pret to roku vai ceļgalu.

SVARĪGI Lai izvairītos no auklas pārtrūkšanas, neizvelciet auklu tās pilnā garumā, neļaujiet tai pieskarties auklas vadotnes atveres malai un pakāpeniski atļaidiet rokturi, neļaujot auklai ieiet iekšā nekontrolējamā veidā.

1. Uzstādiet slēdzi (att. 12.A) pozīcijā «I».
2. Ieslēdziet gaisa vārstu, pārvietojot sviru pozīcijā «B» (att. 12.E).
3. Nospiediet uzpildes ierīces vadības pogu (att. 12.F) 10 reizes, lai veicinātu aizdedzi

- karburatorā. Pārlicinieties, ka ierīces nospiešanas laikā atvere ir aizvērtā ar pirkstu.
4. Piespiediet ierīci pie zemes, stingri turot to aiz dzinēja mezgla ar vienu roku, lai nezaudētu kontroli iedarbināšanas laikā (14. att.).
 5. Lēni pavelciet iedarbināšanas rokturi uz 10–15 cm, līdz būs jūtama noteikta pretestība, un tad pavelciet to dažas reizes, līdz dzinējā būs dzirdami pirmie sprakšķi.
 6. Izslēdziet gaisa vārstu, pārvietojot sviru pozīcijā «A» (att. 12.E).
 7. Vēlreiz pavelciet iedarbināšanas rokturi, līdz dzinējs sāk vienmērīgi darboties.
 8. Īslaicīgi darbiniet akseleratora vadības sviru (att. 12.B) un uzstādiet dzinēju minimālo apgriezumu režīmā.
 9. Ļaujiet dzinējam darboties minimālo apgriezumu režīmā vismaz 1 minūti pirms sākat lietot mašīnu.

SVARĪGI *Ja iedarbināšanas auklas rokturis tiek vairākkārt pavilkts, tas var applūdināt dzinēju un to var būt grūti iedarbināt. Dzinēja applūdināšanas gadījumā (skat. 14. par.).*

6.3.2 Karsta dzinēja iedarbināšana

Lai iedarbinātu karstu dzinēju (proti, uzreiz pēc dzinēja apturēšanas), izpildiet iepriekšējās procedūras 1. - 2. - 3. - 4. - 6. - 7. punktu.

6.4 DARBS

PIEZĪME *Pirms pirmās pļaušanas tiek rekomendēts labi iepazīties ar mašīnu un ar piemērotu pļaušanas tehniku, pamēģinot pareizi uzvilkt jostu, cieši satvert mašīnu un veikt darbam nepieciešamas kustības.*

Turpmāk ir izklāstīti mašīnas izmantošanas norādījumi:

- vienmēr piesprādzējiet mašīnu pie pareizi uzvilktas jostas (skat. 6.1.1. par.);
- vienmēr cieši turiet mašīnu ar abām rokām, turot dzinēja mezgla ķermeņa labajā pusē un griešanas mezgla zem jostas līmeņa.

6.4.1 Darba tehnika

6.4.1.a Auklas turēšanas galviņa

⚠ *Izmantojiet TIKAI neilona auklas. Metāla aukļu, plastificētu metāla aukļu un/vai galviņai nepiemērotu aukļu izmantošana var novest pie smagu traumu vai ievainojumu gūšanas.*

⚠ *Neizmantojiet mašīnu slaucīšanai, noliecot auklas turēšanas galviņu. Dzinēja jauda ir pietiekoša, lai uzņemtu priekšmetus un nelielus akmeņus 15 metru vai pat lielākā attālumā, kas var radīt bojājumus vai traumas.*

a. Pļaušana kustībā (pļauja)

Pārvietojieties vienmērīgi, veicot lokveida kustības, kā ar parastu izkapti, nenoliekot auklas turēšanas galviņu (15. att.).

Vispirms pamēģiniet nopļaut zāli pareizā augstumā nelielā apgabalā, lai nodrošinātu vienādu pļaušanas augstumu, turot auklas turēšanas galviņu nemainīgā attālumā no zemes virsmas. Cietu augu pļaušanas laikā auklas turēšanas galviņu var noliekt apmēram uz 30° kreisajā pusē.

⚠ *Nestrādājiet šādā veidā, ja pastāv priekšmetu izmešanas risks, kuri var ievainot cilvēkus, dzīvniekus vai nodarīt bojājumus.*

b. Precīza pļaušana (apgriešana)

Nedaudz nolieci mašīnu, lai auklas turēšanas galviņas apakšējā mala nepieskartos zemes virsmai un lai pļaušanas līnija atrastos vēlamajā punktā, griezējierīci vienmēr turiet tālu no operatora.

c. Pļaušana žogu / pamatu tuvumā

Lēni pietuvini auklas turēšanas galviņu žogam, stabiem, akmeņiem, sienām utt., sekojot tam, lai tā neatsistos pret šiem priekšmetiem (16. att.). Ja auklas atsitas pret cietu priekšmetu, tā var saplīst vai nodilt; ja tā aizķersies aiz žoga, tā var asi notrūkt. Jebkurā gadījumā, pļaušanas laikā apkārt trošuāriem, pamatiem, sienām utt. auklas nodiliems var būt lielāks, nekā parasti.

d. Pļaušana apkārt kokiem

Ejiet apkārt kokam no kreisas puses labajā pusē, lēni pietuvinoties stumbram tā, lai aukla nonāktu saskarē ar stumbru, un nedaudz noliecot auklas turēšanas galviņu uz priekšu (17. att.). Ņemiet vērā, ka neilona aukla var nogriezt vai sabojāt nelielus krūmus un, ka, ja neilona aukla nonāks saskarē ar krūmiem vai kokiem ar mīkstu mizu, tas var nopietni sabojāt augu.

6.4.1.b Asmens ar 3 smailēm

Sāciet griešanu no auga augšējās daļas, pēc tam virzieties lejup ar pļaušanas asmeni, lai apgrieztu zarus, pakāpeniski samazinot to garumu (18. att.).

6.4.1.c Zāģveida asmens (ja tas ir paredzēts)

⚠ Zāģveida asmeņu izmantošanas laikā, ja tā ir atļauta, vienmēr ir jāuzstāda speciāla aizsardzība (4.4.2. nod.). Asmenim vienmēr jābūt labi uzasinātam, lai samazinātu atsītienu risku.

⚠ Nelielu koku gāšanas laikā nosakiet nozāģētā koka krišanas virzienu, ņemot vērā tai skaitā vēja virzienu.

Lai nodrošinātu labu nelielu koku gāšanas rezultātu, tie ir jānozāģē ar asu kustību zāģējamā zara vai stumbra virzienā, kamēr dzinējs darbojas maksimālajos apgriezienos. Izvairieties no asmens labās puses izmantošanas, jo griešanās virziens dēļ šajā zonā ir augsts atsītienu vai asmens iesprūšanas risks (19. att.).

6.4.2 Galviņas auklas garuma regulēšana darba laikā

Šī mašīna ir aprīkota ar galviņu ar pusautomātisko auklas padevi. Galviņas auklas garums tiek regulēts:

- kad aukla nodilst un kļūst īsāka;
- kad dzinēja griešanās ātrums kļūst lielāks par ierastu;
- kad samazinās pļaušanas efektivitāte.

Lai izlaistu jaunu auklas gabalu:

- padauziet auklas turēšanas galviņu pret zemi (20. att.), turot akceleratora vadības sviru nospiestu līdz galam;
- aukla tiek padota automātiski un auklas nazis (att. 26.A) nogriez lieko daļu.

6.5 LIETOŠANAS IETEIKUMI

Izmantošanas laikā iesakām periodiski izņemt nezāli, kas aptinās apkārt mašīnai, lai izvairītos no dzinēja (att. 1.A) pārkaršanas, kas var rasties, ja zāle nokļūst zem griezējierīces aizsarga (att. 1.E).

Rīkojieties, kā ir aprakstīts turpmāk:

- apturiet mašīnu (6.6. par.);
- atvienojiet sveces vada uzgali (8.3. nod.);
- valkājiet darba cimdus;
- izņemiet zāli ar skrūvgrieža palīdzību, lai nodrošinātu dzinēja pareizu dzesēšanu.

PIEZĪME Mašīnas pirmo 6-8 stundu lietošanas laikā izvairieties no dzinēja darbināšanas maksimālo apgriezienu režīmā.

6.6 APTURĒŠANA

Lai apturētu mašīnu:

- atlaidiet akceleratora vadības sviru (att. 12.B) un ļaujiet dzinējam dažas sekundes darboties minimālo apgriezienu režīmā.
- uzstādiēt slēdzi (att. 12.A) pozīcijā «O»;
- uzgaidiet, kamēr griezējierīce apstāsies.

⚠ Pēc akceleratora uzstādīšanas minimālo apgriezienu režīmā griezējierīce dažas sekundes turpina kustēties.

SVARĪGI Vienmēr apturiet mašīnu, pārvietojoties starp darba zonām.

⚠ Uzreiz pēc izslēgšanas dzinējs var būt ļoti karsts. Nepieskarieties. Pastāv apdegumu gūšanas risks.

6.7 PĒC IZMANTOŠANAS

- Kad griezējierīce apstāsies, uzstādiēt asmens aizsargu.
- Ļaujiet dzinējam atdzist, pirms novietojat mašīnu jebkādā telpā.
- Veiciet tīrīšanu (7.4. par.).
- Pārbaudiet, vai nav izlōdzījušos vai bojātu detaļu. Nepieciešamības gadījumā nomainiet bojātas detaļas un pievelciet izlōdzījušas skrūves un bultskrūves.

SVARĪGI Apturiet mašīnu (6.6. par.) un uzstādiēt asmens aizsargu vienmēr, kad atstājat mašīnu bez uzraudzības.

7. PLĀNOTĀ TEHNISKĀ APKOPE

7.1 VISPĀRĒJA INFORMĀCIJA

SVARĪGI Drošības noteikumi, kuri jāievēro, ir aprakstīti 2. nod. Rūpīgi ievērojiet šos norādījumus, lai izvairītos no nopietniem riskiem vai bīstamām situācijām.

⚠ Pirms jebkādu tehniskās apkopes darbu veikšanas:

- apturiet mašīnu;
- atvienojiet sveces vada uzgali (8.3. nod.);
- pēc griezējierīces apstāšanās, uzstādiēt asmens aizsargu (izņemot gadījumus, kad ar to jāveic darbi);
- ļaujiet dzinējam atdzist pirms novietojat mašīnu jebkādā telpā;
- izmantojiet piemērotu apģērbu, darba cimdus un aizsargbrilles;

• izlasiet attiecīgo instrukciju;

- Veicamo darbu veids un biežums ir aprakstīts "Tehniskās apkopes tabulā" (sk. nod. 13). Šīs tabulas mērķis ir palīdzēt jums saglabāt jūsu mašīnas efektivitāti un drošību. Tajā ir norādīti galvenie apkopes darbi un to veikšanas biežums. Veiciet operācijas atbilstoši pirmajam norādītajam termiņam.
- Neoriģinālu rezerves daļu un piederumu izmantošana var negatīvi ietekmēt mašīnas darbību un drošību. Ražotājs neuzņemas nekādu atbildību par bojājumiem vai traumām, kas izraisīja minētie izstrādājumi.
- Oriģinālās rezerves daļas ir pieejamas autorizētajos servisa centros un pie dīleriem.

SVARĪGI *Visas tehniskās apkopes un regulēšanas operācijas, kas nav aprakstītas šajā rokasgrāmatā, ir jāveic pie dīlera vai specializētajā servisa centrā.*

7.2 DEGVIELA UN SMĒRVIELAS

Šī mašīna ir aprīkota ar četraktu dzinēju, tātad benzīnam NAV jāpievieno eļļa.

SVARĪGI *Eļļas pievienošana benzīnam sabojā dzinēju un anulē garantiju.*

SVARĪGI *Izmantojiet tikai kvalitatīvu degvielu un smērvielas, lai saglabātu darbības raksturojumus un garantētu mehānisko daļu ilgu kalpošanas laiku.*

7.2.1 Benzīna raksturlielumi

Izmantojiet tikai svīnu nesaturošu benzīnu (ekoloģiski tīrs benzīns), kura oktānskaitlis nav zemāks par 90.

SVARĪGI *Svīnu nesaturošam benzīnam ir tieksme veidot nogulsnes kannā, ja to glabā ilgāk par 2 mēnešiem. Vienmēr izmantojiet svaigu benzīnu!*

7.2.2 Eļļas raksturlielumi

Izmantojiet tikai augstas kvalitātes, augsti detergentu, SF-SG klases eļļu ar viskozitāti SAE 10W30, kas ir paredzēta četraktu dzinējiem.

SVARĪGI *Nedeterģentas, neatbilstošas eļļas vai eļļas ar atšķirīgiem raksturojumiem izmantošanas gadījumā dzinējs tiks bojāts un tas noved pie garantijas spēka zaudēšanas.*

Pie vietējā izplatītāja jūs varat iegādāties eļļas, kuras ir paredzētas šī tipa dzinējam un nodrošina tā labāku aizsardzību, kā arī ilgu dzinēja efektivitāti.

7.3 DEGVIELAS UZPILDE

Pirms uzpildīšanas:

1. Novietojiet mašīnu uz horizontālas virsmas stabilā stāvoklī tā, lai tvertnes vāciņš atrastos augšpusē (att. 12.G).

PIEZĪME *Uz tvertnes vāciņa (att. 11.G) ir šāds simbols:*



Tvertne

2. Notīriet tvertnes vāciņu un zonu apkārt tam, lai izvairītos no netīrumu nokļūšanas tvertnē uzpildes laikā.
3. Uzmanīgi atveriet tvertnes vāciņu, lai pakāpeniski samazinātu spiedienu.
4. Uzpildes laikā izmantojiet piltuvi, neuzpildiet degvielu līdz malai.

7.4 EĻĻAS PAPILDINĀŠANA

SVARĪGI *Neiedarbiniet dzinēju un neizmantojiet mašīnu, ja eļļas līmenis nav pietiekams.*

Lai pārbaudītu eļļas līmeni:

1. Novietojiet mašīnu uz horizontālas virsmas stabilā stāvoklī tā, lai tvertnes vāciņš atrastos augšpusē (21. att.).
2. Atskrūvējiet tvertnes vāciņu un pārbaudiet, vai eļļas līmenis sasniedz ielietnes mērstieņa atzīmi.

7.5 MAŠĪNAS UN DZINĒJA TĪRĪŠANA

Pēc lietošanas vienmēr tīriet mašīnu.

Lai samazinātu ugunsgrēka bīstamību:

- novāciet no mašīnas un it īpaši no dzinēja zāli, lapas un smērvielas paliekas;
- bieži tīriet cilindra ribas ar saspīstā gaisa palīdzību un atbrīvojiet zonu ap trokšņa slāpētāja no zāgskaidām, zariem, lapām un citiem atgriezumiem.

Lai izvairītos no dzinēja pārkaršanas un bojājuma, dzesēšanas gaisa iepļūdes režģiem visu laiku jābūt tīriem un uz tiem nedrīkst būt zāgskaidu un atgriezumumu.

7.6 NOSTIPRINĀTĀJUZGRIEŽŅI UN SKRŪVES

- Sekojiet tam, lai uzgriežņi un skrūves būtu pievilkti, lai mašīna visu laiku atrastos drošā darbības stāvoklī.
- Regulāri pārbaudiet, vai rokturi ir cieši piestiprināti.

8. ĀRKĀRTAS TEHNISKĀ APKOPE

8.1 LENĶISKĀ PĀRVADA EĻĻOŠANA

Ielļojiet ar ziedi uz litija bāzes. Izņemiet skrūvi (att. 22.A) un ielejiet ziedi, ar roku griežot vārpstu līdz ziede sāk tecēt ārā; pēc tam ievietojiet skrūvi (att. 22.A) atpakaļ.

8.2 GAISA FILTRA TĪRĪŠANA

SVARĪGI *Gaisa filtra tīrīšana ir ļoti svarīga mašīnas labai un ilgstošai darbībai. Nestrādājiet bez filtra vai ar bojātu filtru, lai neizraisītu dzinēja nelabojamus bojājumus.*

Lai notīrītu filtru:

Tips I

1. Nospiediet mēlīti (att. 23.A), noņemiet vāku (att. 23.B) un filtrējošo elementu (att. 23.C).
2. Izmazgājiet filtrējošo elementu (att. 23.C) ar ūdeni un ziepēm. Neizmantojiet benzīnu vai citus šķīdinātājus.
3. Nožāvējiet gaisa filtru.
4. Uzstādiet atpakaļ filtrējošo elementu (att. 23.C) un vāku (att. 23.B).

Tips II

1. Atskrūvējiet skrūvi (att. 23.D), noņemiet vāku (att. 23.A) un izņemiet filtrējošo elementu (att. 23.C).
2. Izmazgājiet filtrējošo elementu (att. 23.C) ar ūdeni un ziepēm. Neizmantojiet benzīnu vai citus šķīdinātājus.
3. Nožāvējiet gaisa filtru.
4. Uzstādiet atpakaļ filtrējošo elementu (att. 23.C) un vāku (att. 23.B), pievelkot skrūvi (att. 23.D).

8.3 SVECE

Sveces noņemšana un tīrīšana:

1. Palaidiet vaļīgāk skrūvi (att. 24.A) un noņemiet vāku (att. 24.B).

2. Atvienojiet sveces vada uzgali (att. 24.C) un izņemiet sveci.
3. Notīriet sveci ar metāla birsti, novācot iespējamus nosēdumus (att. 24.D). Pārbaudiet noregulējiet attālumu starp elektrodiem, lai tas būtu pareizs (att. 24.E).
4. Uzstādiet sveci atpakaļ, līdz galam pieskrūvējot to ar komplektācijā iekļauto atslēgu, un uzstādiet atpakaļ vāku (att. 24.B), pievelkot skrūvi (att. 24.A).

Gadījumā, ja elektrodi ir apdedzināti vai izolācija ir bojāta, svece ir jānomaina ar sveci, kurai ir līdzīgi raksturlielumi.

8.4 GRIEZĒJIERĪCES TEHNISKĀ APKOPE

Veicot darbus ar griezējierīci, ņemiet vērā, ka griezējierīce var izkustēties arī tajā gadījumā, ja sveces vads ir atvienots.

Ar šo mašīnu ir paredzēts izmantot griezējierīces, kurām ir tehnisko datu tabulā norādītais kods.

Nemot vērā izstrādājuma attīstību, tehnisko datu tabulā norādītās griezējierīces ar laiku var tikt nomainītas ar citām ierīcēm ar līdzīgiem raksturlielumiem un drošības līmeni.

 **Nepieskarieties griezējierīcei, kamēr sveces vads nav atvienots un griezējierīce nav pilnībā apstājusies.**

 **Valkājiet aizsargcimdus.**

8.4.1 Asmens asināšana/balansēšana

 **Drošības apsvērumu dēļ ir ieteicams asināšanu un balansēšanu veikt specializētajā servisa centrā, kura darbiniekiem ir šīs operācijas veikšanai nepieciešamās zināšanas un instrumenti, kas ļauj novērst asmens bojājuma un ekspluatācijas drošības samazināšanas risku.**

Asmeņus ar 3 spailēm var izmantot no jebkuras puses. Kad viena smaiļu puse ir nodilusi, var apgriezt asmeni un izmantot otro smaiļu pusi. Jau abas smaiļu puses ir nodilušas, tās ir jāuzasina.

8.4.2 Asmens maiņa

 **Asmeni nedrīkst remontēt, tas ir jānomaina, kad parādās plīšanas pazīmes vai, ja ir pārsniegta asināšanas robeža.**

Maiņas procedūra ir aprakstīta nod. 4.5.3, nod. 4.5.4.

8.4.3 Auklas turēšanas galviņas auklas maiņa

Veiciet operāciju secību, kas norādīta 25. attēlā.

8.5 AUKLAS GRIEŠANAS NAŽA ASINĀŠANA

1. Noņemiet auklas griešanas nazi (att. 26.A) no aizsarga (att. 26.B), atskrūvējot skrūves (att. 26.C).
2. Nostipriniet auklas griešanas nazi (att. 26.A) spīlēs un uzasiniet to ar plakānu vīli, sekojot tam, lai saglabātos sākotnējais griešanas leņķis.
3. Uzstādiat auklas griešanas nazi (att. 26.A) uz aizsarga (att. 26.B).

8.6 MINIMĀLO APGRIEZIENU REŽĪMA REGULĒŠANA

 ***Ja griezējierīce kustas, kad dzinējs darbojas minimālo apgriezienu režīmā, ir jāsazinās ar vietējo pārstāvi, lai viņš pareizā veidā noregulētu dzinēju.***

8.7 KARBURATORS

Karburators tiek regulēts rūpnīcā tā, lai nodrošinātu vislielāko efektivitāti visos lietošanas apstākļos, ar minimālo kaitīgo gāzu izmeti saskaņā ar spēkā esošo likumdošanu.

Nepietiekamas darbības gadījumā griezieties pie vietēja izplatītāja, lai viņš pārbaudītu karburāciju un dzinēju.

9. UZGLABĀŠANA

SVARĪGI *Drošības noteikumi, kuri jāievēro uzglabāšanas laikā, ir aprakstīti 2.4. par. Rūpīgi ievērojiet šos norādījumus, lai izvairītos no nopietniem riskiem vai bīstamām situācijām.*

Ja mašīnu ir paredzēts uzglabāt ilgāk par 2-3 mēnešiem, ir jāveic dažas darbības, lai izvairītos no grūtībām lietošanas atsākšanas laikā un no dzinēja permanentiem bojājumiem. Pirms mašīnas novietošanas uzglabāšanā:

1. Degvielas tvertni iztukšojiet ārā un kamēr dzinējs ir auksts.
2. Iedarbiniet dzinēju un darbiniet to minimālo apgriezienu režīmā līdz apstāšanās, lai tiktu patērēta visa tvertnē palikušā degviela.

3. Ļaujiet dzinējam atdzist.
4. Atvienojiet sveces vada uzgali (8.3. nod.).
5. Rūpīgi iztīriet mašīnu.
6. Pārbaudiet, vai mašīnā nav bojājumu. Nepieciešamības gadījumā sazinieties ar pilnvaroto tehniskā atbalsta centru.
7. Novietojiet mašīnu uzglabāšanā:
 - sausā vietā;
 - no laika apstākļiem aizsargātā vietā;
 - ar pareizi uzstādītu asmens aizsargu;
 - bērniem nepieejamā vietā;
 - pārliecinieties, ka no tās ir izņemtas visas atslēgas un tehniskajai apkopei izmantojamie instrumenti.

Atsākot mašīnas lietošanu, sagatavojiet to, kā norādīts nodaļā "6. Mašīnas izmantošana".

10. PĀRVIETOŠANA UN TRANSPORTĒŠANA

Mašīnas pārvietošanas vai transportēšanas laikā jāievēro šādi norādījumi:

- Apturiet mašīnu.
- Atvienojiet sveces vada uzgali (att. 12.G).
- Izmantojiet izturīgus darba cimdus.
- Kad griezējierīce apstāsies, uzstādiat asmens aizsargu.
- Ņemt mašīnu tikai aiz rokturiem un novirzīt griezējierīci pretēji pārvietošanas virzienam.

Transportējot mašīnu transportlīdzeklī, jāievēro šādi norādījumi:

- novietojiet to tādā veidā, lai tā nevienam neradītu bīstamību;
- cieši piestipriniet to pie transportlīdzekļa, izmantojot troses vai ķēdes, lai izvairītos no apgāšanas, bojājumu un degvielas izplūdes riska.

11. APKOPE UN REMONTS

Šajā rokasgrāmatā ir sniegti visi mašīnas vadībai un pareizai lietotāja veicamajai pamata tehniskajai apkopei nepieciešamie norādījumi. Visi regulēšanas un tehniskās apkopes darbi, kas nav aprakstīti šajā rokasgrāmatā, ir jāveic pie dīlera vai specializētajā servisa centrā, kura darbiniekiem ir zināšanas un iekārtas, kuras nepieciešamas, šo darbu pareizai veikšanai, saglabājot mašīnas pirmatnējo drošības līmeni un sākotnējo stāvokli. Ja darbus veic nepiemērotajās darbnīcās, vai tos veic nekvalificēts personāls, jebkāda veida garantija tiek anulēta, kā arī ražotājs tiek atbrīvots no jebkādam saistībām vai atbildības.

- Tikai autorizētie servisa centri drīkst veikt garantijas remontu un tehnisko apkopi.

- Autorizētie servisa centri izmanto tikai oriģinālās rezerves daļas. Oriģinālās rezerves daļas un piederumi ir izstrādāti speciāli šīm mašīnām.
- Neoriģinālās rezerves daļas un piederumi nav apstiprināti, neoriģinālu rezerves daļu un piederumu izmantošanas gadījumā garantija tiek anulēta.
- Iesakām vienu reizi gadā nogādāt mašīnu autorizētajā servisa centrā, lai veiktu tehnisko apkopi, remontu un drošības ierīču pārbaudi.

12. GARANTIJAS SEGUMS

Garantija sedz visus materiāla un ražošanas defektus. Lietotājam ir uzmanīgi jāievēro visi norādījumi, kas izklāstīti pievienotajā dokumentācijā.

Garantija nesedz bojājumus, kas radušies šādu iemeslu dēļ:

- Lietotājs nav iepazinies ar pievienoto dokumentāciju.
 - Neuzmanība.
 - Nepareiza vai neatļauta izmantošana vai montāža.
 - Neoriģinālu rezerves daļu izmantošana.
 - Ar mašīnu nepiegādātu vai ražotāja apstiprinātu piederumu lietošana.
- Turklāt garantija nesedz:
- Patērējamo materiālu normālu nodilumu, tādu kā griezējierīces, drošības bultskrūves.
 - Normālu nodilumu.

Pircēja tiesības aizsargā viņa valstī spēkā esošie likumi. Šī garantija nekādā veidā neierobežo nacionālajā likumdošanā noteiktās pircēja tiesības.

13. TEHNISKĀS APKOPES TABULA

Operācija	Periodiskums		Paragrāfs
	Pirmā reize	Pēc tam ik pēc	
MAŠĪNA			
Visu stiprinājumu pārbaude	-	Pirms katras lietošanas reizes	7.6
Drošības pārbaude / Vadības ierīču pārbaude	-	Pirms katras lietošanas reizes	6.2
Vispārēja tīrīšana un pārbaude	-	Pēc katras lietošanas reizes	7.5
Leņķiskā pārvada eļļošana	-	15 stundām	8.1
DZINĒJS			
Degvielas līmeņa pārbaude/papildināšana	-	Pirms katras lietošanas reizes	7.3
Eļļa līmeņa pārbaude/papildināšana	-	Pirms katras lietošanas reizes	7.4
Eļļas maiņa	10 stundas / 1 mēnesis	50 stundas / 6 mēneši	7.4
Vispārēja tīrīšana un pārbaude	-	Pēc katras lietošanas reizes	7.4
Gaisa filtra tīrīšana	-	25 stundas / 3 mēneši	8.2
Gaisa filtra maiņa (**nomainībai izmantojiet tikai filtru ar papīra patronu (GX35, GX50))	-	100 stundas / pēc katras sezonas	8.2
Sveces tīrīšana	-	100 stundas / pēc katras sezonas	8.4
Sveces nomainīšana	-	300 stundas / ik pēc 2 sezonām)	8.4
Degvielas filtra maiņa	-	100 stundas / pēc katras sezonas	*

* Darbi, kuri jāveic vietējam izplatītājam vai pilnvarota servisa centra speciālistam

14. TRAUCĒJUMMEKLĒŠANA

TRAUCĒJUMS	IESPĒJAMS CĒLONIS	RISINĀJUMS
1. Dzinēju nevar iedarbināt, vai tas nepaliek darba stāvoklī	Nepareiza iedarbināšanas procedūra.	Sekojiēt norādījumiem (sk. 6.3. nodaļu)
	Svece ir netīra vai attālums starp elektrodiem nav pareizs	Pārbaudiet sveci (sk. par. 8.4).
	Aizsērējis gaisa filtrs	Notīriet un/vai nomainiet filtru (sk. par. 8.3).
	Karburācijas problēmas	Sazinieties ar pilnvaroto tehniskā atbalsta centru.
2. Dzinēju var iedarbināt, bet tam ir zema jauda.	Aizsērējis gaisa filtrs	Notīriet un/vai nomainiet filtru (sk. par. 8.3).
	Karburācijas problēmas	Sazinieties ar pilnvaroto tehniskā atbalsta centru.
3. Dzinējs darbojas nevienmērīgi vai zem slodzes tas zaudē jaudu	Svece ir netīra vai attālums starp elektrodiem nav pareizs	Pārbaudiet sveci (sk. par. 8.4).
	Karburācijas problēmas	Sazinieties ar pilnvaroto tehniskā atbalsta centru.
4. Dzinēja dūmošana ir pārmērīga	Karburācijas problēmas	Sazinieties ar pilnvaroto tehniskā atbalsta centru.
5. Dzinēja applūdināšana	Iedarbināšanas rokturis tika darbināta vairākas reizes ar ieslēgtu bagātinātāju (Starter),	Izņemiet sveci (24. att.) un viegli pavelciet iedarbināšanas auklas rokturi (att. 12.I), lai novāktu degvielas pārpalikumu; pēc tam nožāvējiet sveces elektrodus un uzstādiet to atpakaļ dzinējā.
6. Griezējiērice kustās, kamēr dzinējs darbojas minimālo apgriezīenu režīmā	Nepareiza karburācijas regulēšana	Sazinieties ar pilnvaroto tehniskā atbalsta centru.
7. Mašīna sāk spēcīgi vibrēt	Bojājums vai izlōdzījušas daļas.	Apturiet mašīnu un atvienojiet sveces vadu (att. 12.H). Pārbaudiet, vai mašīnai nav bojājumu. Pārbaudiet, vai ir izlōdzījušas daļas un pievelciet tās. Veiciet pārbaudes, detaļu nomainīu vai remontu autorizētajā servisa centrā.
8. Mašīna uzdūrās priekšmetam	Bojājums vai izlōdzījušas daļas.	Apturiet mašīnu un atvienojiet sveces vadu (att. 12.H). Pārbaudiet, vai mašīnai nav bojājumu. Pārbaudiet, vai ir izlōdzījušas daļas un pievelciet tās. Veiciet pārbaudes, detaļu nomainīu vai remontu autorizētajā servisa centrā.

Ja pēc aprakstīto operāciju veikšanas traucējumi nepazūd, sazinieties ar vietējo izplatītāju.



СОДРЖИНА

1. ОПШТО	1
2. БЕЗБЕДНОСНИ МЕРКИ	2
3. ЗАПОЗНАЈТЕ ЈА МАШИНАТА	5
3.1 Опис на машината и предвидена употреба	5
3.2 Безбедносна сигнализација	5
3.3 Етикета за идентификација на производот	6
3.4 Главни делови	6
4. МОНТИРАЊЕ	7
4.1 Делови за монтирање	7
4.2 Поставување на рачките	7
4.3 Избор на уред со сечиво и на соодветна заштита	7
4.4 Поставување на заштитата на уредот за сечивото	8
4.5 Поставување/вадење на уредот за сечивото	8
4.6 Поставување на цевката за пренос (модели со делива оска)	9
5. КОМАНДИ ЗА КОНТРОЛА	10
5.1 Прекинувач за палење/гасење на моторот	10
5.2 Команда на рачката за забрзувачот	10
5.3 Безбедносна рачка на забрзувачот	10
5.4 Рачка за рачно палење	10
5.5 Рачка на командата против ризици (придушувач) (ако има)	10
5.6 Копче за командата на уредот за поттикнување (пример)	10
6. УПОТРЕБА НА МАШИНАТА	10
6.1 Воведни операции	10
6.2 Безбедносни контроли	11
6.3 Палење	12
6.4 Работа	12
6.5 Совети за работа	14
6.6 Застанување	14
6.7 По работата	14
7. РЕДОВНО ОДРЖУВАЊЕ	14
7.1 Општо	14
7.2 Гориво и подмачкувачи	14
7.3 Полнење гориво	15
7.4 Дополнување на масло	15
7.5 Чистење на машината и на моторот	15
7.6 Навртки и шрафови за фиксирање	15
8. ВОНРЕДНО ОДРЖУВАЊЕ	15
8.1 Незадоволително подмачкување на аголниот продолжувач	15
8.2 Чистење на филтерот за воздух	16
8.3 Свеќичка	16
8.4 Одржување на уредот со сечивото	16
8.5 Острење на ножичките за сечење на конецот	17
8.6 Регулација на минимум	17
8.7 Гориво	17

9. ОДЛОЖУВАЊЕ	17
10. ДВИЖЕЊЕ И ТРАНСПОРТ	17
11. ПОМОШ И ПОПРАВКА	17
12. ОПСЕГ НА ГАРАНЦИЈАТА	18
13. ТАБЕЛА ЗА ОДРЖУВАЊЕ	18
14. НЕСООДВЕТНА РАБОТА	19

1. ОПШТО

1.1 КАКО ДА СЕ ЧИТА УПАТСТВОТО

Во ова упатство одредени поглавја содржат информации со одредена важност во однос на безбедноста и на функционалноста и се евидентирани на различни начини согласно овој критериум:

ЗАБЕЛЕШКА или **ВАЖНО** даваат прецизни или други информации како што е претходно наведено, со цел да не се оштети машината или да не се предизвика штета.

Симболот  посочува на опасност. Непочитувањето на мерките за претпазливост доведува до можност за лични или повреди и оштетувања на трети лица.

.....
 • Пасусите означени со квадратче со рамка
 • и сиви точки посочуваат на изборни одлики
 • коишто не се присутни кај сите модели
 • дадени во ова упатство. Проверете дали
 • таа одлика е присутна кај дадениот модел.

Сите индикации „напред“, „назад“, „десно“ и „лево“ се дадени во однос на позицијата за работа на операторот.

1.2 НАСОНИ

1.2.1 Слика

Сликите во ова упатство за употреба се нумерирани со 1, 2, 3 и така натаму. Компонентите посочени на сликите се означени со буквите А, В, С и така натаму. Насоката за компонентата С на сликата 2 се означува со изразот: “Видете на слика 2. С”, или поедноставно „(слика 2.С)“. Сликите се само за пример. Вистинските делови може да се разликуваат во однос на оние на сликата.

1.2.2 Наслови

Упатството е поделено на поглавја и пасуси. Насловот на пасус „2.1 Обука“ е заменето со „2. Безбедносни мерки“. Насоките за насловите или пасусите се означени со кратенки погл. или пас. и со соодветниот број. Пример: „погл. 2“ или „пас. 2.1“.

2. БЕЗБЕДНОСНИ МЕРКИ

2.1 ОБУКА

⚠ Запознајте се со командите и правилното користење на машината. Научете брзо да ја запираете машината. Непридржувањето кон предупредувањата и кон упатството може да предизвикаат изгореници и/или сериозни повреди.

- Националното законодавство може да ја ограничи употребата на машината.
- Не дозволувајте никогаш деца да ја употребуваат машината, или други лица што не се запознаени со основните упатствата. Локалните законски прописи ја одредуваат минималната возраст на корисникот.
- Никогаш не користете ја машината доколку корисникот е во состојба на замор или изнемоштеност, или користел лекови, дрога, алкохол или други штетни супстанции што влијаат врз капацитетот за навремено реагирање или внимание,
- Имајте на ум дека корисникот е одговорен за незгодите или опасноста по други лица или нивниот имот. Во опсегот на одговорности на операторот спаѓа и проценката на можните ризици на теренот каде треба да се работи и затоа преземете ги сите неопходни безбедносни мерки за да ја гарантирате својата, но и безбедноста на другите особено на закосени, нерамни, лизгави или нестабилни терени.
- Во случај кога во опкружувањето на машината има други лица, проверете дали корисникот ги почитува упатствата што се содржани во ова упатство.

2.2 ВОВЕДНИ ОПЕРАЦИИ

Систем за лична заштита (СЛЗ)

- Носете соодветна заштитна облека посочена како облека за заштита при косење, ракавици против вибрации, шлем, заштитни очила, заштита од прав, акустична заштита и чевли со заштита од сечење и лизгање.

- Не носете марами, наметки, ремени, бразлетни, облека со лелеави делови или со врвки и врски и слични додатоци што висат или се долги и би можеле да се закачат за машината или за предмети и материјали кои се производ на работата.
- Соодветно приберете ја косата доколку е долга.

Област за работа/машина

- Проверете ја темелно целата површина за работа и отстранете сè што би можело да биде исфрлено од машината и да ги оштети уредот за сечење/ротирачките делови (камења, гранки, железни остатоци, коски, итн.).

Мотор со согорување: гориво

⚠ ОПАСНОСТ! Горивото е лесно запалливо.

- Чувајте ги бензинот и мешавината во соодветни контејнери за таа намена, на безбедно место, подалеку од извор на топлина или отворен оган.
- Не оставајте го контејнерот на дофат на деца.
- Не оставајте на контејнерите остатоци од трева или лисја
- Не пушете додека полните или дополнувате гориво и секојпат кога работите со горивото.
- Дополнувајте гориво со инка и на отворено.
- Избегнувајте да ги вдишувате испарувањата од горивото.
- Никогаш не отворајте го капачето на резервоарот или не дополнувајте гориво додека моторот работи или е уште загреан.
- Полека отворете го капачето на резервоарот оставајќи внатрешниот притисок постепено да испари.
- Не приближувајте извори на отворен оган до резервоарот за да ја проверите содржината.
- Ако се истури del carburante, немојте да го палите моторот, туку прво отстранете ја машината од местото на истурање и избегнувајте палење на оган додека не испари целото истурено гориво.
- Секогаш докрај затворајте го капачето на резервоарот и на садовите со со гориво.
- Веднаш исчистете го секој остаток од истуреното гориво од машината или од местото на истурање.
- Не палете ја повторно машината на место каде се долеало гориво; вклучувањето на моторот треба да се одвива на најмалку 3 метри

- оддалеченост од местото каде се извршило полнењето на горивото.
- Избегнувајте контакт на горивото со делови од обленката и, доколку тоа се случи, пресоблечете се пред да го запалите моторот.

2.3 ВО ТЕКОТ НА РАБОТАТА

Област за работа

- Не палете го моторот во затворен простор каде може да се соберат опасни јаглерод моноксидни гасови. Операциите за палење треба да се изведат на отворено или во простор којшто добро се проветрува. Запомнете дека издуните гасови се отровни.
- Кога ја палите машината, не насочувајте го придувачот, а со тоа и издуните гасови кон запаливи материји.
- Не користете ја машината во средина каде постои ризик од експлозија, во присуство на запаливи материји, гасови или нечистотија. Електричните контакти или механичките делови може да генерираат искри кои може да ги запалат правот или испарувањата.
- Работете само на дневна светлина или при добро вештачко осветление и при услови на добра видливост.
- Оддалечете ги лицата, децата и животните од областа за работа. Неопходно е децата да бидат под надзор на друго возрасно лице.
- Проверете дали други лица се наоѓаат оддалечени најмалку 15 метри од опсегот на работа или најмалку 30 метри заради можност од разлетување на разни предмети;
- Избегнувајте кога е можно да работите на мокар и лизгав терен или на терени кои се многу нерамни или закосени и не гарантираат стабилност на корисникот при работата;
- Обрнете особено внимание на нерамините на теренот (грутки, канали), закосувањата, сокриени опасности и на присуството на дадени опасности коишто може да ја попречат видливоста.
- Обрнете особено внимание во присуство на стрмнини, дупки или препреки.
- Работете попречно на закосување и никогаш нагоре/надолу обрнувајќи големо внимание при менувањето на правецот, внимавајќи на соодветната точка на потпора и одржувајќи ја насоченоста на уредот со сечивото.
- Внимавајте на сообраќајот кога машината се користи во близина на пат.

Однесување

- Во текот на работата, машината треба секогаш да се држи цврсто со двете раце, држејќи ја моторната единица од десната страна, а делот за сечење под линијата на појасот.
- Заземете цврста позиција и одржувајте внимателен пристап.
- Никогаш не трчајте, туку одете.
- Машината секогаш мора да биде закачена на појасот во текот на работата.
- Секогаш држете ги рацете и нозете подалеку од уредот со сечивото, особено при палење на моторот и додена работите со машината..
- Внимание: делот со сечивото продолжува да се врти уште неколку секунди откако ќе се исклучи или откако ќе го изгаснете моторот.
- Обрнете внимание за можни проекции на материји што ги предизвикува уредот за сечење.
- Внимавајте да не удирате силно со уредот со сечивото во страни предмети/пречки. Ако уредот со сечивото удри во пречка/ предмет, може да предизвика контраудар. Ова дејство може да предизвика брзо отскокнување во обратна страна насочувајќи го уредот со сечивото нагоре или кон операторот. Противударот може да предизвика губење контрола врз машината со можни тешки последици. За да избегнете противудар, преземете ги следните одредени мерки на претпазливост:
 - Држете ја машината цврсто со двете раце и поставете ги телото и рацете во позиција којшто ви дозволува да пружите отпор на силата на противударот.
 - Не држете ги рацете многу нагоре и не сечете над линијата на рамениците.
 - Користете само уреди за сечење што ги одредува производителот.
 - Почитувајте ги упатствата на производителот кои се однесуваат на одржувањето на уредот со сечивото.
- Внимавајте да не дојде до повреди кои потекнуваат од кој било дел за предвиден за регулирање на должината на конецот.
- Внимание: елементот за косење продолжува да се врти и по исклучување на моторот.
- Не допирајте ги деловите на моторот што се загреваат во текот на работата. Ризик од опекотини.
- За да се избегне ризикот од инциденти, не оставајте ја машината со топол мотор во лисја и сечена трева, или меѓу други запаливи материјали.

- **⚠** Во случај на дефект или инциденти во текот на работата, веднаш исклучете го моторот и оддалечете ја машината внимавајќи да не предизвикате други оштетувања. Во случај на инцидент со лична повреда или повреда на трето лице, пристапете веднаш кон постапката за давање најсоодветна прва помош за дадената состојба и обратете се во соодветен центар за здравствена заштита за неопходно лекување. Отстранете ги темелно сите остатоци од косењето што може да предизвикаат дефект или повреди на лица или животни ако останат незабележано во машината.
- **⚠** Дадените нивоа за бучава и вибрации во ова упатство се максимални вредности при употреба на машината. Употребата на елемент за косење којшто не е стабилен, движењето со преголема брзина, неодржувањето на машината, значително влијаат врз емисијата на бучава или вибрации. Затоа, неопходно е да применувате заштитни мерки за да елиминирате можни оштетувања заради зголемена бучава или значителни вибрации. Редовно одржувајте ја машината, носете слушалки против бучава и правете паузи во работата.
- **⚠** Продолжена изложеност на вибрации може да предизвика повреди и невроваскуларни нарушувања (познати и како „Рејнов синдром“ или „бела рака“) особено кај оние што се изложени на циркуларни влијанија. Симптомите може да се покажат на рацете, на рачните зглобови или на прстите и се манифестираат со губење на осет, вчочанетост, чешање, болка, обезбојување и структурални промени на кожата. Овие ефекти може да се зголемат со ниски надворешни температури и / или од прекумерен притисок врз рачните. При појава на овие симптоми, треба да го намалите времето на користење на машината и да се советувате со лекар.

Ограничување при употреба

- Машината не треба да ја користат лица што не се во состојба да ја држат цврсто со обете раце и/или да одржуваат стабилна рамнотежа на нозете во текот на работата.
- Никогаш не користете ја машината со оштетена заштита, ако недостасува или ако не правилно поставена.
- Не менувајте ги регулациите на моторот и не доведувајте го моторот во голем

режим на работа. Ако моторот почне да работи со прекумерен број на вртежи, ризикот од лични повреди се зголемува.

- Не изложувајте ја машината на непотребни сили и не користете мала машина за изведување тешки работи; адекватно користење на машината го намалува ризикот и го подобрува квалитетот на работата.

2.4 ОДРЖУВАЊЕ, ОДЛАГАЊЕ И ТРАНСПОРТ

Редовно одржувајте и правилно одложете ја машината за да ја одржите безбедноста на машината и нивото на работа.

⚠ Никогаш не користете ја машината со користени или оштетени делови. Оштетените или дефектните делови треба да се заменат, никогаш да не се поправаат. Користете само оригинални резервни делови: употребата на делови коишто не се оригинални и/или несоодветно поставени може да доведат до инциденти или лични повреди, а со тоа се ослободува производителот од секоја обврска или одговорност.

Одржување

- За да го намалите ризикот од пожар, редовно проверувајте дали има пролеано масло и/или гориво.
- Во текот на операциите за регулирање на машината, обрнете внимание и избегнувајте прстите да ви се наоѓаат заглавени во уредот со сечивото и фиксните делови на машината.

Одлагање

- Никогаш не чувајте ја машината со гориво во резервоарот во просторија каде испарувањата од горивото може да допрат до отворен пламен, искра или до извор на топлина.
- За намалување на ризикот од оган, не оставајте полни контејнери во затворен простор.

2.5 ЗАШТИТА НА ЖИВОТНАТА СРЕДИНА

Заштитата на животната средина треба да се извршува релевантно и приоритетно при употреба на машината во корист на граѓанските погодности и на просторот во кој живееме.

- Избегнувајте појава на елементи што го нарушуваат непосредното опкружување. Користете ја машината само во разумно време (не многу

- рано наутро и доцна навечер кога може да ги вознемирате луѓето).
- Доследно следете ги локалните закони за фрлање на амбалажата, маслата, горивото, акумулаторот, филтрите, делови во распаѓање или какви било елементи со штетно влијание врз животната средина. Овие отпадоци не смее да се фрлаат во ѓубре туку треба да се селектираат и однесат во соодветни собирни центри кои рециклираат материјали.
 - Следете ги во целост локалните закони за фрлање на материјалите што се резултат на сечењето.
 - При исфрлање од употреба, не оставајте ја машината каде било во природата, туку предајте ја во собирен центар во согласност со важечките локални закони.

3. ЗАПОЗНАЈТЕ ЈА МАШИНАТА

3.1 ОПИС НА МАШИНАТА И ПРЕДВИДЕНА УПОТРЕБА

Оваа машина претставува градинарска опрема и конкретно преносен поткаструвач на грмушки/поткаструвач на жива ограда со термички мотор предвиден за домашна употреба.

Машината главно се состои од мотор којшто со помош на оската за пренос сместена во цевка и аголен придвижувач активира уред за сечење конфигуриран за разни типологии за работа со разни функции.

Операторот може да ја држи машината со помош на заштитна опрема и може да ги вклучува основните команди постојано одржувајќи го уредот за сечење на безбедно растојание.

3.1.1 Предвидена употреба

Оваа машина е проектирана и конструирана за:

- косење трева и бездрвна вегетација со помош на најлонски конец што се наоѓа во макара за конец;
- за сечење на висока трева, грмушки, гранчиња и шумски бусени со дијаметар од најмногу 2 см и со помош на метални или пластични ножеви,

- сечење на дрвени делови и соборување на дрвја со мали димензии (само со сечиво за пила, ако има),
- Само еден оператор може да ја користи.

3.1.2 Несоодветна употреба

Која и да е друга употреба, поинаква од горенаведените, може да претставува опасност и да предизвика повреди и штети за лица и/или предмети. Се отфрлаат при неправилна употреба (како пример, но не се ограничува на следното):

- употреба на машината за метење;
- регулација на живата ограда или други работи така што уредот со сечивото се наоѓа одоздола;
- поткастрување дрвја;
- употреба на машината со уредот за сечење над линијата на ременот на операторот,
- употреба на машината за косење материјали што не се од вегетативна природа;
- употреба на уреди со сечива што не се наведени во табелата „Технички податоци“. Опасност од сериозни повреди и оштетувања;
- употреба на машината од страна на повеќе луѓе.

ВАЖНО *Несоодветната употреба на машината доведува до отфрлање на гаранцијата и ја отфрла секоја одговорност на производителот, префрлувајќи ги на корисникот произлезените обврски предизвикани од повреди или оштетувањата лично или на трети лица.*

3.2 БЕЗБЕДНОСНА СИГНАЛИЗАЦИЈА

На машината има симболи (сл. 2). Нивната задача е да го потсетуваат операторот на постапките што треба да ги следи внимателно и со задолжителни мерки за претпазливост.

Значење на симболите:



ВНИМАНИЕ! ОПАСНОСТ! Оваа машина може да биде опасна за вас или за другите доколку не се користи правилно.



ВНИМАНИЕ! Пред да ја користите оваа машина, прочитајте го упатството за употреба.



Корисникот кој е одговорен за оваа машина, при секојдневно и континуирано користење во нормални услови, може да биде изложен на бука еднаква или поголема од 85 dB (A). Користете акустичка заштита и заштита за очите и ставајте кацига за заштита.



Носете ракавици и заштитни чевли!



ОПАСНОСТ ОД ИСФРЛАЊА!

Оддалечете ги сите лица или домашни животни најмалку 15 метри додека работи машината!



Максимална моќ на уредот за сечење.



Не користете нож од циркуларна пила. **Опасност: Употребата на сечива за циркуларна пила кај овие модели не е дозволена и го изложува корисникот на опасност од сериозни повреди, дури и смрт..**

ВНИМАНИЕ! Горивото е запаливо! Оставете го моторот да се излади барем 2 минути пред да започнете со дополнување гориво.



Внимавајте на ротацијата на сечивата



ВНИМАНИЕ! - Држете растојание од топлите површини.

ВАЖНО *Дадените етикети што се скинале или не се читливи, треба да се заменат. Побарајте нови етикети од соодветен центар или од овластениот сервисер.*

3.3 ЕТИКЕТА ЗА ИДЕНТИФИКАЦИЈА НА ПРОИЗВОДОТ

Етикетата за идентификација на производот ги содржи следните податоци (сл. 1):

1. Ниво на акустична моќност
2. Ознака за усогласеност
3. Месец / година на производство
4. Тип на машината
5. Сериски број
6. Име и адреса на производителот
7. Код на производ

Запишете ги податоците за идентификација за машината на соодветните места на дадената етикета од внатрешната страна на капакот.

ВАЖНО *Користете ги дадените податоци за идентификација секојпат кога контактирате со овластен центар.*

ВАЖНО *Примерот за изјавата за усогласеност се наоѓа на последната страница во упатството.*

3.4 ГЛАВНИ ДЕЛОВИ

Машината се состои од следните главни делови коишто соодветствуваат на следните функции (сл.1):

- A. Мотор:** обезбедува движење на уредот со сечивото преку цевката за пренос и аголниот продолжувач
- B. Цевка за пренос:** во внатрешноста има оска за пренос чија функција е да пренесува ротирачкото движење на аголниот продолжувач.
- C. Аголен продолжувач:** крајниот дел на цевката на преносот што го пренесува движењето на уредот со сечивото.
- D. Уред со сечиво:** соодветен елемент за сечење на вегетација
 1. **Калем се конец:** уред со сечиво од најлонски конец.
 2. **Сечиво со 3 запци, 4 запци и 8 запци:** уред со сечиво на метален диск.
 3. **Сечиво на пилата (ако има):** уред за сечење со метален циркуларен диск со периферни запци за сечење.
- E. Заштита на уредот за сечење:** безбедносна заштита и спречува дадени собрани предмети со уредот со сечивото да се отфрлат далеку од машината.

- F. **Предна рачка:** со полукружна форма, овозможува управување со машината и тука е поставена заштитната бариера за нозете.
- G. **Задна рачка:** овозможува управување со машината и таму се наоѓаат главните команди за палење/гаснење/забрзување.
- H. **Заштита за нозете:** безбедносна заштита којашто спречува несакан контакт со уредот со сечивото во текот на работата.
- I. **Шипка на ракофатот:** рачка во форма на „рогови“ поставена хоризонтално и асиметрично во однос на оската; овозможува управување со машината преку главните команди за палење/гасење/забрзување поставени оддесно.
- J. **Точка за прицврстување (на заштитната опрема):** тука се закачува заштитната опрема за машината.
- K. **Заштитна опрема:** опрема што се состои од платнени ремени што минуваат над рамениците, која помага да се издржи тежината на машината во текот на работата.
 - 1. единечен ремен
 - 2. двоен ремен
- L. **Заштита за сечивото** (при транспорт и преместување на машината): спречува несакан контакт со уредот со сечивото што може да доведе до тешки повреди.

4. МОНТИРАЊЕ

ВАЖНО *Безбедносните мерки што треба да ги следите се дадени во погл. 2. Строго придржувајте се до тие упатства за да избегнете сериозни ризици или опасности.*

За потребите на складирање и транспорт, одредени компоненти на машината не се монтирани во фабриката, туку треба да се монтираат по вадење на амбалажата следејќи ги следните упатства.

⚠ *Распакувањето и целата монтажа треба да се извршат на цврста и рамна површина со доволно простор за поместување на машината и на амбалажата користејќи сегодешни соодветни алати. Не користете ја машината пред да завршите со сите постапки наведени во поглавјето „МОНТИРАЊЕ“.*

4.1 ДЕЛОВИ ЗА МОНТИРАЊЕ

Пакувањето ги содржи деловите за монтажа.

4.1.1 Распакување

1. Отворете го пакувањето внимателно за да не ги расфрлите деловите.
2. Прочитајте ја документацијата во кутијата каде се наведени овие упатства.
3. Извадете ги од кутијата сите делови што не се монтирани.
4. Извадете го поткаструвачот од кутијата.
5. Фрлете ги кутијата и амбалажата согласно локалните одредби.

4.2 ПОСТАВУВАЊЕ НА РАЧКИТЕ

4.2.1 Поставување на предната рачка

1. Поставете го капачето (сл. 3.A) вметнувајќи го клинот (сл. 3.A.1) во еден од предвидените отвори на цевката за пренос.
2. Монтирајте ја дадената предна рачка со заштитата за нозете (сл. 3.B) со помош на шрафовите (сл. 3.C), внимавајќи да ја задржите позицијата на двете плочки против вибраци (сл. 3.D)
3. Зашрафете ги докрај шрафовите (сл. 3.C).

4.2.2 Поставување на рачката

1. Отшрафете го централното копче (сл. 4.A) и извадете го капачето (сл. 4.B).
2. Вметнете ја шипката на ракофатот (сл. 4.C), внимавајќи командите да се наоѓаат оддесно.
3. Свртете ја рачката во позиција што е најповолна за работа и блокирајте ја со помош на капачето (сл. 4.B) и копчето (сл. 4.A).
4. Закачете го куќиштето со командите (сл. 4.D) за држачот за каблите (сл. 4.E).

ЗАБЕЛЕШКА *Со разлабавување на копчето (сл. 4.A) може да се врти рачката за да се отстрани пречката што се поставува при складирање.*

4.3 ИЗБОР НА УРЕД СО СЕЧИВО И НА СООДВЕТНА ЗАШТИТА

⚠ *На секој уред за сечење треба да се става соодветната заштита наошто е посочено во табелата Технички податоци.*

Изберете го уредот за сечење којшто најмногу одговара на работата што треба да се изврши според следните индикации:

- **макарата со конец** може да елиминира висока трева и бездрвна вегетација во близина на сидови, огради, темели, патеки, околу дрвја, итн. или за комплетно чистење на дадена област во градината,
- **ножевите со 3 запци, 4 запци и 8 запци** се наменети за сечење ниски грмушки и мали жбунови со дијаметар најмногу до 2 см;

- **сечиво за пила (ано има)** овозможува сечење на дрвени парчиња и соборување на дрвја со мали димензии.

ВАЖНО *Секогаш кога треба да го извадите уредот со сечивото, извадете ги сите елементи на уредот.*

4.4 ПОСТАВУВАЊЕ НА ЗАШТИТАТА НА УРЕДОТ ЗА СЕЧИВОТО

 **Носете заштитни ракавици.**

4.4.1 Поставување на заштитата за уредот со сечивото (макара со конец, сечиво со 3 запци, 4 запци и 8 запци)

ВАЖНО *Секојпат кога ја користите оваа заштита, проверете дали плочката со цевката за преносот (сл. 5.В, сл. 5.Е) е поставена.*

1. Отшрафете ги шрафовите (сл. 5.А).
2. Поставете ја заштитата (сл. 5.С) во однос на отворите на плочката (сл. 5.В) на цевката за пренос (сл. 5.Д).
3. Фиксирајте ја заштитата (сл. 5.С) зашрафувајќи ги докрај шрафовите (сл. 5.А).

ЗАБЕЛЕШКА *На заштитата на уредот со сечивото (сл. 1.Е) го има следниот симбол:*

 Го посочува правецот на ротација на уредот за сечење.

4.4.2 Поставување на заштитата за уредот со сечивото (сечиво за пила, ано има)

 **Оваа заштита не смее да се користи со другите уреди за сечење.**

1. Извадете ги заштитите за други уреди со сечива ако сте ги користеле пред тоа.
2. Поставете ја заштитата (сл. 6.В) во однос на отворите на продолжувачот (сл. 6.А).
3. Фиксирајте ја заштитата (сл. 6.В) зашрафувајќи ги докрај шрафовите (сл. 6.С).

4.5 ПОСТАВУВАЊЕ/ВАДЕЊЕ НА УРЕДОТ ЗА СЕЧИВОТО

 **Носете заштитни ракавици.**

4.5.1 Поставување на налемот со конецот

- 1.a **Тип I:** Со разделникот (сл. 7.А.1) правилно поставен на оската, поставете го внатрешниот прстен (сл. 7.А) и надворешниот прстен (сл. 7.Д) на посочениот начин обезбедувајќи назабувањата да се поклопат совршено со оние на аголниот продолжувач (сл. 7.В).
- 1.b **Тип II:** Со разделникот (сл. 8.А.1) правилно поставен на оската, поставете го внатрешниот прстен (сл. 8.А) на посочениот начин обезбедувајќи назабувањата да се поклопат совршено со оние на аголниот продолжувач (сл. 8.В).
2. Ставете го доставениот клуч (сл. 7.С, сл. 8.С) во соодветниот отвор на внатрешниот прстен (сл. 7.А, сл. 8.А) и свртете го со рака тој прстен притискајќи го клучот (сл. 7.С, сл. 8.С) да влезе во отворот на аголниот продолжувач (сл. 7.В, сл. 8.В), за да се блокира ротацијата.
3. Поставете ја макаратата со конецот (сл. 7.Н, сл. 8.Н) вртејќи ја обратно од стрелките на часовникот.
4. Извадете го клучот (сл. 7.С, сл. 8.С) за да ја воспоставите ротацијата.

Прилагодување на заштитата на уредот за сечивото

5. Поставете ја соодветната заштита (сл. 7.Е, сл. 8.Е) ивметнувајќи ги куките во соодветните места за заштитата на уредот за сечење (сл. 7.Ф, сл. 8.Ф) и притискајте до крај. Потоа фиксирајте со шрафовите (сл. 7.Г, сл. 8.Г).

ВАЖНО *Кого ја користите макарата со конецот, внимавајте секогаш да е поставена соодветната заштита (сл. 7.Е, сл. 8.Е), со ножичките за сечење на конецот (сл. 25.А).*

4.5.2 Вадење на калемот со конецот

1. Ставете го доставениот клуч (сл. 7.С, сл. 8.С) во соодветниот отвор на внатрешниот прстен (сл. 7.А, сл. 8.А) и свртете го со рака тој прстен притискајќи го клучот (сл. 7.С, сл. 8.С) да влезе во отворот на аголниот продолжувач (сл. 7.В, сл. 8.В), за да се блокира ротацијата.
2. Извадете ја макарата со конецот (сл. 7.Н, сл. 8.Н) одвртувајќи ја во правецот на стрелките на часовникот внимавајќи да не го извадите разделникот (сл. 7.А.1, сл. 8.А.1) од оската.

4.5.3 Поставување на сечивото со 3 запци, 4 запци, 8 запци и сечивото за пилата (ако има)

 **Ставете ја заштитата за сечивото.**

1. Со разделникот (сл. 9.А.1, сл. 10.А.1) правилно поставен на оската, поставете го внатрешниот прстен (сл. 9.А, сл. 10.А) на посочениот начин обезбедувајќи назабувањата да се поклопат совршено со оние на аголниот продолжувач (сл. 9.В, сл. 10.В).
2. Поставете ги сечивото (сл. 9.С, сл. 10.С) и надворешниот прстен (сл. 9.Д, сл. 10.Д) со рамната страна свртена кон сечивото.
3. Ставете го доставениот клуч (сл. 9.Е, сл. 10.Е) во дадениот отвор, свртете го сечивото со рака (сл. 9.С, сл. 10.С) и притиснете го клучот (сл. 9.Е, сл. 10.Е) да влезе во отворот на аголниот продолжувач (сл. 9.В, сл. 10.В), за да се блокира ротацијата.
4. Поставете го капакот (сл. 9.Ф, сл. 10.Ф) и затегнете ја навртката (сл. 9.Г, сл. 10.Г) затегнувајќи ја докрај обратно

од правецот на стрелките на часовникот (25 Nm).

5. Извадете го клучот (сл. 9.Е, сл. 10.Е) за да ја овозможите ротацијата.

Прилагодување на заштитата на уредот за сечивото

6. Извадете ја соодветната заштита (сл. 9.Н - ако била претходно поставена), отшрафувајќи го шрафот (сл. 9.Ј) и откачувајќи ги вметнатите куки во отворот на заштитата уредот за сечивото (сл. 9.І).

4.5.4 Вадење на сечивото со 3 запци, 4 запци, 8 запци и сечивото за пилата (ако има)

 **Ставете ја заштитата за сечивото.**

1. Ставете го доставениот клуч (сл. 9.Е, сл. 10.Е) во дадениот отвор, свртете го сечивото со рака (сл. 9.С, сл. 10.С) и притиснете го клучот (сл. 9.Е, сл. 10.Е) да влезе во отворот на аголниот продолжувач (сл. 9.В, сл. 10.В), за да се блокира ротацијата.
2. Одвртете ја навртката (сл. 9.Г, сл. 10.Г) во правецот на стрелките на часовникот и извадете го капакот (сл. 9.Ф, сл. 10.Ф).
3. Извадете го надворешниот прстен (сл. 9.Д, сл. 10.Д), потоа извадете ги сечивото (сл. 9.С, сл. 10.С) и внатрешниот прстен (сл. 9.А, сл. 10.А), внимавајќи да не го извадите разделникот (сл. 9.А.1, сл. 10.А.1) од оската.

4.6 ПОСТАВУВАЊЕ НА ЦЕВКАТА ЗА ПРЕНОС (МОДЕЛИ СО ДЕЛИВА ОСКА)

1. Извадете го забецот за држење (сл. 11.А) и притиснете го внатрешниот дел на оската (сл. 11.В) да се постави стабилно на местото (сл. 11.А) во отворот (сл. 11.С) на оската. Местењето се олеснува со делумно вртење на долниот дел (сл. 11.В) во двата правци; комплетираното местење е видно преку забецот (сл. 11.А) кој треба одново да навлезе докрај.
2. Откако вметнувањето ќе се комплетира, стегнете ја докрај рачката (сл. 11.Д).

5. КОМАНДИ ЗА КОНТРОЛА

5.1 ПРЕКИНУВАЧ ЗА ПАЛЕЊЕ/ ГАСЕЊЕ НА МОТОРОТ

Овозможува застанување и палење на моторот. Прекинувачот има две позиции (сл. 12.A):

 STOP - моторот застанува и не може да се запали.

 START - моторот може да се запали и да работи.

5.2 КОМАНДА НА РАЧКАТА ЗА ЗАБРЗУВАЧОТ

Овозможува регулација на брзината на уредот со сечивото.

Рачката со командата за забрзување може да се активира (сл. 12.B) само со истовремено притискање на рачката за управување со безбедносниот забрзувач (сл. 12.C).

Правилната брзина на работа се постигнува кога рачката со командата за забрзувачот (сл. 12.B) е притисната докрај.

5.3 БЕЗБЕДНОСНА РАЧКА НА ЗАБРЗУВАЧОТ

Безбедносната рачка за забрзувачот (сл. 12.C) овозможува активирање на командата за забрзување (сл. 12.B).

5.4 РАЧКА ЗА РАЧНО ПАЛЕЊЕ

Овозможува рачно палење на моторот (сл. 12.D).

5.5 РАЧКА НА КОМАНДАТА ПРОТИВ РИЗИЦИ (ПРИДУШУВАЧ) (АНО ИМА)

Се користи кога се пали студен мотор. Командата за придушувачот има две позиции (сл. 12.E):

 Позиција А - придушувачот е исклучен (нормална работа и палење со загреан мотор).

 Позиција В - придушувачот е активиран (за палење на моторот на ладно).

5.6 КОПЧЕ ЗА КОМАНДАТА НА УРЕДОТ ЗА ПОТТИКНУВАЊЕ (ПРИМЕР)

 Со притискање на гуменото копче за уредот за поттикнување, се иницира гориво во колекторот за повлекување на горивото со што се олеснува палењето на моторот (сл. 12.F).

6. УПОТРЕБА НА МАШИНАТА

ВАЖНО *Безбедносните мерки што треба да ги следите се дадени во погл. 2. Строго придржувајте се до тие упатства за да избегнете сериозни ризици или опасности.*

ВАЖНО *Машината се испорачува без бензин.*

6.1 ВОВЕДНИ ОПЕРАЦИИ

Пред да ја користите машината:

1. Ставете ја машината хоризонтално и стабилна на теренот.
2. Изберете го уредот со сечивото којшто најмногу одговара на работата (пасус 4.3);
3. Дополнете гориво. За начинот и постапката при дополнување масло (видете пасус 7.2 и пасус 7.3);
4. носете соодветна опрема на појасот (видете пасус 6.1.1).

6.1.1 Употреба на појасот

Ремените треба да се регулираат согласно висината и стасот на операторот.

Користете секогаш заштитна опрема соодветна за тежината на машината:

- кај машини со тежина помала од 7.5 кг, може да се користат модели со еден или два ремена.
- кај машини со тежина поголема од 7.5 кг, треба да се користи само модел на појас со два ремена.

• Модели со еден ремен

Појасот треба да се стави пред да се закачи машината за соодветната шнола.

Ременот (сл. 13.A) мора да мине над левото рамо кон десниот колк.

Ременот треба да се носи со:

- потпора (сл. 13.A.1), и со шноли за прикачување на машината (сл. 13.A.2) и брзо откачување (сл. 13.A.3) поставени на десната страна.

• Модели со два ремена

Појасот треба да се стави пред да се закачи машината за соодветната шнола.

Ременот (сл. 13.B) треба да се носи со:

- потпора (сл. 13.B.1), со шноли за прикачување на машината (сл. 13.B.2), и брзо откачување (сл. 13.B.3) поставени на десната страна.
- а копчата за брзо откачување однапред (сл. 13.B.3);
- прекрстувањето на ремените на грбот на операторот (сл. 13.B.4);
- токата правилно затегната (сл. 13.B.5).

Ремените треба да се затегнати на тој начин што правилно ќе го распоредуваат товарот врз рамениците.

6.2 БЕЗБЕДНОСНИ КОНТРОЛИ

Спроведете ги следните безбедносни контроли и проверете дали резултатите соодветствуваат со даденото во табелата.

 **Сенкаш проверувајте ги безбедносните контроли пред работа.**

6.2.1 Општа контрола

Предмет	Резултат
Рачки (сл. 1.F, сл. 1.G, сл. 1.I)	Чисти, исушени, правилно и цврсто фиксирани на машината.

Предмет	Резултат
Заштита на уредот за сечење (сл. 1.E)	Во однос на употребениот уред со сечивото, фиксирајте го правилно и цврсто на машината. Не смее да биде изабен или оштетен.
Точка за прицврстување на заштитната опрема (сл. 1.J)	Правилно поставување
Брзо откачување (сл. 13.A.3, сл. 13.B.3)	Ефикасно. Ви овозможува бргу да се ослободите од машината ако има опасност.
Шрафови на машината и на уредот со сечивото	добро зашрафени (не разлабавени)
Уред со сечивото (сл. 1.D.1; сл. 1.D.2; сл. 1.D.3, сл. 1.D.4, сл. 1.D.5, сл. 1.D.6)	Не треба да е оштетен или изабен.
Метално сечиво (ако е поставено) (сл. 1.D.2; сл. 1.D.3, сл. 1.D.4, сл. 1.D.5, сл. 1.D.6)	Добро зашрафени
Филер за воздух (сл. 23.C)	Чист
Електрични кабли и кабел за свеќичката	Комплетни за да се избегне искрење.
Капаче на свеќичката (сл. 12.G)	Цело и правилно поставено на свеќичката

6.2.2 Тест за работата на машината

Дејство	Резултат
Запалете ја машината (пасус 6.3)	Уред со сечивото (сл. 1.D.1; сл. 1.D.2; сл. 1.D.3, сл. 1.D.4, сл. 1.D.5, сл. 1.D.6) не треба да се движи кога моторот работи во режим на минимум.
Активирајте ги истовремено рачката за команда на забрзувачот (сл. 12.B) и безбедносната рачка за забрзувачот (сл. 12.C).	Рачките треба да се движат слободно и без примена на сила.
Пуштете ги рачката за команда на забрзувачот (сл. 12.B) и безбедносната рачка за забрзувачот (сл. 12.C)	Рачките треба автоматски и бргу да се вратат во неутрална позиција и моторот треба да се врати во работа со минимален режим.
Притиснете ги рачката за команда на забрзувачот (сл. 12.B)	рачката за командата на забрзувачот останува блокирана (сл. 12.B).

Дејство	Резултат
Активирајте го прекинувачот за палење/гаснење на моторот (сл. 12.A)	Прекинувачот треба лесно да се движи од една во друга позиција;

⚠ *Ако некој од резултатите не е ист како што е посочено во табелата, не смеете да ја користите машината! Однесете ја во овластен сервис на проверка и поправка.*

6.3 ПАЛЕЊЕ

Пред да го запалите моторот:

1. поставете ја машината во стабилна позиција на теренот;
2. извадете ја заштитата на уредот со сечивото (сл. 1.L) (ако е ставена);
3. уверете се дека сечивото (сл. 1.D.2; сл. 1.D.3, сл. 1.D.4, сл. 1.D.5, сл. 1.D.6) (ако е ставено) не го допира теренот или други предмети.

6.3.1 Палење на ладно

⚠ *За палење на „ладно“ треба да се изведе палење најмалку по 5 минути од смирување на моторот или по полнење гориво.*

ВАЖНО *За да се избегнат деформации, цевката за пренос не треба да се користи за потпирање на рацете или колената при палење.*

ВАЖНО *За да избегне кинење, не влечете го јажето докрај, не виткајте го по работ на отворите на водилката и постепено ослободувајте го ракофатот со тоа што ќе избегнувате враќање на неконтролиран начин.*

1. Ставете го прекинувачот (сл. 12.A) во позиција «I».
2. Вклучете го придушувачот, носејќи ја рачката во позиција «B» (сл. 12.E).
3. Притиснете го копчето за командата на уредот за поттикнување (сл. 12.F) 10 пати за да го поттикнете горивото. Проверете дали отворот е затворен со прстот кога ја притискате командата.
4. Цврсто држете ја машината на теренот со една рака на моторната единица за да не се изгуби контрола во текот на палењето (сл. 14).
5. Полека извлечете го јажето за палење 10 - 15 cm. сè додека не почувствувате извесен отпор и тогаш решително

повлечете неколку пати сè додека не се слушнат првите звуци.

6. Исклучете го придушувачот, носејќи ја рачката во позиција «A» (сл. 12.E).
7. Одново повлечете го ракофатот за палење сè додека не постигнете правилно палење на моторот.
8. Активирајте ја кратко рачката за команда на забрзувачот (сл. 12.B) и поставете го моторот да работи на минимум.
9. Оставете моторот да работи на минимум најмалку 1 минута пред да ја користите машината.

ВАЖНО *Доколку ракофатот на јажето за палење се скине при влечење, моторот може да се задуши и да се предизвикаат потешкотии при палење. Во случај на задушување на моторот (видете пасус 14).*

6.3.2 Палење на топло

За палење на топло (веднаш по гаснење на моторот), следете ги точките 1 - 2 - 3 - 4 - 6 - 7 во претходната процедура.

6.4 РАБОТА

ЗАБЕЛЕШКА *Пред да започнете со косење за првпат, неопходно е да стекнете неопходно познавање на машината и на најдобрите техники на сечење имајќи на ум секогаш правилно да го носите појасот за кој машината е цврсто закачена, како и со движењата кои се потребни за извршување на работата.*

За да работите се машината, постапете како што следи:

- секогаш закачувајте ја машината за појасот правилно поставена (видете пасус 6.1.1);
- машината треба секогаш да се држи цврсто со двете раце, држејќи ја моторната единица од десната страна, а делот за сечење под линијата на појасот.

6.4.1 Техника на работа

6.4.1.a Макара со конец

⚠ *Користете САМО најлонски конец. Употребата на метални конци, метално-пластични конци и/или несоодветни за макарата може да предизвикаат серија повреди и оштетувања.*

⚠ Ниогаш не користете ја машината за сечење, накривувајќи ја макарата со конецот. Мојноста на моторот може да отфрли предмети и мали намчиња повеќе и од 15 метри со што може да се предизвикаат оштетувања и да се повредат луѓе.

а. Сечење во движење (косење)

Почнете со рамномерен 'од, со движења во форма на лак слично при традиционално косење без да ја закосувате макарата со конецот при работата (сл. 15).

Од почеток пробајте да работите на еднаква висина во мал простор, за да може да одржувате еднаква висина на косење со макарата со конец и на константна оддалеченост во однос на теренот. За опсежни сечења, може малку да ја закосите до околу 30° налево макарата со конецот.

⚠ Не работете на овој начин ако постои можност да се отфрлат предмети што може да повредат луѓе, животни или да предизвикаат оштетувања.

б. Прецизно сечење (обликување)

Држете ја машината малку закосена на тој начин што понискиот дел од макарата со конецот да не го допира теренот и линијата на сечење да се наоѓа на саканата точка одржувајќи го секогаш уредот за сечење подалеку од корисникот.

с. Сечење во близина на ограничувања / темели

Приближете ја полека макарата со конецот до сидовите, надсидоците, карпите, оградите, итн. без примена на сила (сл. 16). Ако конецот се навитка околу некоја тврда препрека може да се скине или потроши; ако продолжите, ќе направите дупка во оградата, може да направите неправилно поткастрување. Во секој случај, сечење во близина на сидови, темели, огради и сл. може да предизвика користење на конецот што не се смета за нормално.

д. Сечење околу дрвја

Движете се околу дрвото од лево кон десно, пристапувајќи внимателно кон стеблото и внимавајќи конецот да не се заплетка околу дрвото со тоа што ќе ја држите макарата со конецот малку закривена напред (сл. 17).

Имајте предвид дека најлонскиот конец може да скине или оштети мали жбунови и дека заплеткувањето на најлонскиот конец околу стеблото на жбуновите или дрвјата со нежна кора може да го уништи растението.

6.4.1.б Сечиво со 3 запци

Започнете со сечење од врвот на вегетацијата, симнувајќи се потоа со надолу сечејќи ги подолните гранки на мали делови (сл. 18).

6.4.1.с Сечиво за пила (ако има)

⚠ За да го користите, ако е дозволено, сечивото за пила, треба секогаш да се постави соодветна заштита (поглавје 4.4.2). Сечивото треба секогаш да биде добро закачено за да се намали ризикот од противудар.

⚠ Во случај на сечење на мали дрвја, предвидете го правецот на паѓање на исеченото дрво, имајќи го во предвид и правецот на дување на ветерот.

За да се постигне добар резултат при сечење мали дрвја, потребно е сечењето да се изведе со брзо движење кон гранката или стеблото, а моторот да е ставен во максимален број вртежи. Избегнувајте работа од десна страна на ножот бидејќи во оваа зона постои голем ризик од противудар или заглавување на сечивото имајќи ја предвид ротацијата (сл. 19).

6.4.2 Регулација на должината на конецот од макарата во текот на работата

Оваа машина е опремена со една макара со полуавтоматско ослободување на конецот. Должината на конецот од макарата се регулира:

- кога конецот ќе се потроши и ќе стане крт,
- кога има поголемо вртење на моторот од нормалното,
- кога ќе забележите намалување во ефикасноста на сечењето.

За да пуштите нов конец:

- потчукнете ја макарата со конецот од теренот (сл. 20) со повлечена рачка за забрзувачот.
- конецот автоматски ќе се ослободи и ножичките за сечење на конецот (сл. 26.А) ќе ја отсекаат прекумерната должина.

6.5 СОВЕТИ ЗА РАБОТА

Во текот на работата, треба да ја вадите тревата што ќе се наталожи на машината за да избегнете прегревата на моторот (сл. 1.А) заради насобраната треба под заштитата на уредот со сечивото (сл. 1.Е).

Постапете како што следи:

- застанете ја машината (пасус 6.6);
- откачете го капачето на свеќичката (погл. 8.3);
- носете ракавици за работа;
- отстранете ја тревата со шрафцигер за да овозможите моторот правилно да се лади.

ЗАБЕЛЕШКА Во текот на првите 6-8 часа од работа на машината, користете го моторот на максимум вртежи.

6.6 ЗАСТАНУВАЊЕ

За да ја исклучите машината:

- пуштете ја рачката за команда на забрзувачот (сл. 12.В) и оставете го моторот да работи со минимум вртежи уште малку;
- ставете го прекинувачот (сл. 12.А) во позиција «О»;
- застанете го уредот за сечивото.

! *Штом ќе го ставите забрзувањето на минимум, потребни се неколку секунди пред да застане уредот за сечење.*

ВАЖНО Секогаш запирајте ја машината ког ја поместувате помеѓу зони на работа.

! *Моторот може да е многу врел веднаш по гаснење. Не допирајте го. Постои опасност од изгореници.*

6.7 ПО РАБОТАТА

- Со застанат уред со сечивото, ставете ја заштитата на сечивото.
- Оставете моторот да се излади пред да се остави машината во која било просторија.
- Исчистете ја машината (пасус 7.4).
- Проверете дали деловите се разлабавени или оштетени. Ако е потребно, заменете ги оштетените делови и затегнете ги разлабавените шrafoви и навртки.

ВАЖНО *Застанете ја машината (пасус 6.6) и ставете ја заштитата за сечивото секојпат кога ја оставате машината без надзор.*

7. РЕДОВНО ОДРЖУВАЊЕ

7.1 ОПШТО

ВАЖНО *Безбедносните мерки што треба да ги следите се дадени во погл. 2. Строго придржувајте се до тие упатства за да избегнете сериозни ризици или опасности.*

! *Пред да интервенирате на кој било начин на машината:*

- *застанете ја машината;*
- *откачете го капачето на свеќичката (погл. 8.3);*
- *со застанат уредот со сечивото, ставете ја заштитата за сечивото дури и при интервенција на самото сечиво;*
- *оставете моторот да се излади пред да се остави машината во која било просторија;*
- *носете соодветна облека, работни чевли и заштитни очила.*
- *прочитајте ги соодветните упатства;*

- Зачестеноста и висот на интервенција се дадени во „Табелата за одржување“ (видете поглавје 13). Табелата го прикажува опсегот што ќе ви помогне при одржување на ефикасноста и безбедноста на машината. Во неа се прикажани главните интервенции и предвидените интервали за секоја од ставките. Извршете ја соодветната постапка пред првата појава.
- Употребата на резервни делови и дополнителна опрема коишто не се оригинални, може да доведе до несакани ефекти врз работата и безбедноста на машината. Производителот ја отфрла сета одговорност во случај на штети или повреди предизвикани од такви производи.
- Оригиналниите резервни делови се набавуваат во сервисните центри или кај авторизираниите застапници.

ВАЖНО *Сите работи за одржување и регулација коишто несе опишани во ова упатство треба да се извршат кај застапникот или во овластен сервис.*

7.2 ГОРИВО И ПОДМАЧНУВАЧИ

Оваа машина има четиритактен мотор и НЕМА потреба од какви било дополненија од масло во бензинот.

ВАЖНО *Со додавање масло во бензинот се оштетува моторот и се изнудува губење на гаранцијата.*

ВАЖНО *Користете само гориво и подмачкувачи со висок квалитет за одржување на машината и за да гарантирате траење на механичките делови.*

7.2.1 Карактеристики на бензинот

Користете само безоловен бензин (зелен бензин) со број на октани не помал од 90 N.O.

ВАЖНО *Зелениот бензин создава талог во резервоарот ако се чува повеќе од два месеци. Секогаш користете свеж бензин!*

7.2.2 Карактеристики на маслото

Користете само масло со најдобар квалитет, наменето за четири тактни мотори, со високи прочистувачки карактеристики, со класификација SF-SG и со вискозност SAE 10W30.

ВАЖНО *Употреба на масло што нема добри прочистувачки карактеристики, несоодветно или со карактеристики што се различни од посочените, го оштетува моторот и доведува до губење на гаранцијата.*

Кај вашиот продавач може да ги најдете соодветните масла, создадени за овој вид мотор, до оној степен кој гарантира поголема заштита и продолжена ефикасност на моторот.

7.3 ПОЛНЕЊЕ ГОРИВО

Пред полнење:

1. Поставете ја машината на рамна површина, во стабилна позиција со капачето на резервоарот одгоре (сл. 12.G).

ЗАБЕЛЕШКА *На капачето за резервоарот (сл. 11.G) го има следниот симбол:*



Резервоар

2. Исчистете го капачето на резервоарот во круг за да се избегне навлегување нечистотии при полнењето.
3. Отворете го внимателно капачето на резервоарот за мешавина за да се испушти притисокот постепено.
4. Наполнете со инка и не ставајте од мешавината до грлото на резервоарот.

7.4 ДОПОЛНУВАЊЕ НА МАСЛО

ВАЖНО *Не палете го моторот и не користете ја машината ако нивото на масло не е доволно.*

За да го контролирате нивото на масло:

1. Поставете ја машината на рамна површина, во стабилна позиција со капачето на резервоарот одгоре (сл. 21).
2. Одвртете го капачето на резервоарот и проверете дали нивото на масло достигнува до линијата кај доводот со филтер.

7.5 ЧИСТЕЊЕ НА МАШИНАТА И НА МОТОРОТ

Секогаш чистете ја машината по употребата.

За да го намалите ризикот од пожар:

- одржувајте ја машината, а особено моторот од остатоци од трева, листови и прекумерно масло,
- честопати чистете ги крилцата на цилиндарот со компресиран воздух и ослободете ја зоната на придушувачот од остатоци при пилење, гранчиња, ливчиња и други работи.

За да се избегне прегревање и оштетување на моторот, решетките за проток на воздух за ладење треба секогаш да се одржуваат чисти и ослободени од остатоци при пилење и друго.

7.6 НАВРТКИ И ШРАФОВИ ЗА ФИКСИРАЊЕ

- Одржувајте ги шрафовите и навртките затегнати за да бидете сигурни дека машината е секогаш безбедна за работа.
- Редовно проверувајте дали рачките се цврсто фиксирани.

8. ВОНРЕДНО ОДРЖУВАЊЕ

8.1 НЕЗАДОВОЛИТЕЛНО ПОДМАЧКУВАЊЕ НА АГОЛНИОТ ПРОДОЛЖУВАЧ

Обилно подмачкајте со маст од обичен литиум. Извадете го шрафот (сл. 22.A) и вметнете маст рачно вртејќи ја оската сè додека маста не се дистрибуира, а потоа вратете ги шрафовите (сл. 22.A).

8.2 ЧИСТЕЊЕ НА ФИЛТЕРОТ ЗА ВОЗДУХ

ВАЖНО Чистењето на филтерот за воздух е битно за добра работа и векот на самата машина. Не работете без филтер или со оштетен филтер за да не предизвикате непоправливи оштетувања на моторот.

За чистење на филтерот:

Тип I

1. Притиснете го крилцето (сл. 23.A) и извадете го капакот (сл. 23.B) потоа и го елементот со филтерот (сл. 23.C).
2. Измијте го елементот со филтерот (сл. 23.C) со вода и сапун. Не користете бензин и други растворувачи.
3. Оставете филтерот да се исуши на воздух.
4. Поставете го елементот со филтерот (сл. 23.C) и капачето (сл. 23.B).

Тип II

1. Отшрафете го шрафот (сл. 23.D), извадете го капачето (сл. 23.A) и извадете го елементот со филтерот (сл. 23.C);
2. Измијте го елементот со филтерот (сл. 23.C) со вода и сапун. Не користете бензин и други растворувачи.
3. Оставете филтерот да се исуши на воздух.
4. Поставете го елементот со филтерот (сл. 23.C) и капачето (сл. 23.B) зашрафувајќи ги шрафовите (сл. 23.D).

8.3 СВЕЌИЧКА

За вадење и чистење на свеќичката:

1. Разлабавете го шрафот (сл. 24.A) и извадете го капакот (сл. 24.B).
2. Откачете го капачето (сл. 24.C) и извадете ја свеќичката.
3. Источистете ја свеќичката за да ги отстраните евентуалните талози со метална шпатула (сл. 24.D). Проверете ја и обновете ја точната оддалеченост меѓу електродите (сл. 24.E).
4. Поставете ја свеќичката наместо прицврстувајќи ја со приложените клучеви и вратете го капакот (сл. 24.B) зашрафувајќи го шрафот (сл. 24.A).

Свеќичката треба да се замени со друга со аналогни карактеристики во случај кога електродите се прегорени или неправилно изолирани.

8.4 ОДРЖУВАЊЕ НА УРЕДОТ СО СЕЧИВОТО

При интервенции на уредот со сечивото, проверете дали уредот може да се движи и дали кабелот за свеќичката е изваден.

Со оваа машина предвидено е да се користат уреди со сечиво коишто го носат кодот посочен во табелата со технички податоци

Заради развојот на производот, уредите со сечивото наведени во табелата „Технички податоци“ треба со време да се заменат со други со соодветни карактеристики за замена и функционална безбедност.

 **Не допирајте го уредот со сечивото додека е машината поврзана со кабелот за свеќичката и додека сечивото не запре да се движи докрај.**

 **Носете заштитни ракавици.**

8.4.1 Остренење/порамнување на сечивото

 **Од безбедносни причини, остренењето и балансирањето мора да се изведат во специјализиран центар кој располага со стручност и соодветни алатки за извршување на оваа работа без да се ризикува оштетување на сечивото и да се предизвика небезбедна состојба во текот на работата.**

Ножевите со 3 запци се користат од обете страни. Кога едната страна на запците ќе се заатапи, ножот може да се сврти и да се користи другата страна на запците. Кога и двете страни се изабени, треба добро да се наострат.

8.4.2 Замена на сечивото

 **Сечивото никогаш не смее да се поправа, туку мора да се замени штом ќе се забележат зачетоци на оштетување или кога ќе се достигне дозволеният лимит за остренење.**

Погледнете ги поглавјата 4.5.3 и 4.5.4. околу постапката за замена.

8.4.3 Замена на конецот во манарата

Следете го редоследот што е посочен на (сл. 25).

8.5 ОСТРЕЊЕ НА НОЖИЧКИТЕ ЗА СЕЧЕЊЕ НА КОНЕЦОТ

1. Извадете ги ножичките се сечење на конецот (сл. 26.A) од заштитата (сл. 26.B) отшрафувајќи ги шрафовите (сл. 26.C).
2. Фиксирајте ги ножичките се сечење на конецот (сл. 26.A) на менгема и почнете да остриете со помош на рамна турпија обрнувајќи внимание да се одржува аголот на првичната закошеност.
3. Поставете ги ножичките се сечење на конецот (сл. 26.A) во заштитата (сл. 26.B).

8.6 РЕГУЛАЦИЈА НА МИНИМУМ

 **Ако уредот за сечење се движи кога моторот е на минимум, треба да контактирате со застапникот за правилна работа на моторот.**

8.7 ГОРИВО

Карбураторот се регулира во фабрика во режим да дава максимални резултати во секоја ситуација на користење, со минимално емитурање на штетни гасови и во согласност со важечките закони.

Во случај на лоша изведба, обратете се кај застапникот да ги провери карбураторот и моторот.

9. ОДЛОЖУВАЊЕ

ВАЖНО *Безбедносните мерки што треба да се следат во текот на ракување се наведени во пас. 2.4. Строго придржувајте се до тие упатства за да избегнете сериозни ризици или опасности.*

Ако нема да ја користите машината повеќе од 2-3 месеци, треба да се применат неколку решенија за да се избегнат потешкотии при обновување на работата или трајни оштетувања на моторот. Пред одлагање на машината:

1. Испразнете го резервоарот на отворено и кога моторот е студен.
2. Вклучете го моторот и одржувајте го во минимален режим на работа сè додека не се изгасне за да го потроши целото гориво што останало во карбураторот.

3. Оставете го моторот да се излади.
4. Откачете го капачето на свеќичката (погл. 8.3).
5. Исчистете ја темелно машината.
6. Проверете дали на машината има оштетувања. Ако е потребно, контактирајте со овластен сервисен центар.
7. Одложете ја машината:
 - во сува просторија;
 - и засолнета од лоши временски услови;
 - со правилно поставена заштита за сечивото;
 - и на место надвор од дофатот на децата;
 - уверувајќи дека сте ги тргнале клучевите и опремата што ја користевте при одржувањето.

Во моментот кога машината треба да се стави во функција, поставете ја машината како што е посочено во поглавјето „6. Употреба на машината“

10. ДВИЖЕЊЕ И ТРАНСПОРТ

Кога ја носите или транспортирате машината:

- Застанете ја машината.
- Отстранете го капачето на свеќичката (сл. 12.G).
- Носете заштитни ракавици.
- Со застанат уред со сечивото, ставете ја заштитата на сечивото.
- Фатете ја машината само за држачите и насочете го уредот за сечење во правец спротивен од правецот на движење.

Кога ја носите машината со возило:

- поставете ја на начин да не претставува опасност за никого;
- цврсто блокирајте ја во текот на транспортот со јажиња или синџири за да избегнете превртување и можно оштетување и истекување на горивото.

11. ПОМОШ И ПОПРАВКА

Ова упатство ги претставува сите неопходни индикации за управување со машината и за правилно одржување што ги извршува корисникот. Сите интервенции за регулација и одржување што не се опишани во ова упатство треба да ги спроведете застапникот или специјализиран сервисен центар бидејќи знаат како и ги имаат неопходните инструменти со коишто работата ќе се заврши правилно, земајќи го во предвид првобитниот степен на безбедност и условите на машината.

Сите операции што се изведени на несоодветен начин и од неквалификувани лица придонесуваат да се изгуби секоја форма на гаранција и секој облик на обврска на производителот.

- Само овластените сервиси за помош може да ги извршуваат поправките и одржувањето што се под гаранција.
- Овластените сервисни центри користат само оригинални резервни делови. Оригинаалните резервни делови и дополнителна опрема се специјално дизајнирани за машината.
- Резервните делови и дополнителната опрема што не одобрени, употребата на резервни делови и дополнителна опрема што не се оригинални ја поништуваат гаранцијата.
- Препорачуваме да ја однесете машината еднаш годишно во овластен сервис за одржување, помош и контрола на безбедносните уреди.

треба внимателно да ги следи сите упатства кои се дадени до приложената документација. Гаранцијата не ги покрива штетите настанати затоа што:

- Не сте се запознале со приложената документација.
 - Не сте внимателни.
 - Употребата и монтирањето не се правилни или конзистентни.
 - Се користат резервни делови коишто не се оригинални.
 - Се користи дополнителна опрема која не е одобрена ниту доставена од производителот.
- Гаранцијата не покрива и:
- нормално абеење на потрошните материјали како што уредот со сечивото, безбедносните светла.
 - Нормално абеење.

Купувачот е заштитен со соодветните државни закони. Правата на купувачот кои се предвидени во дадените државни закони на ниеден начин не ја лимитираат оваа гаранција.

12. ОПСЕГ НА ГАРАНЦИЈАТА

Гаранцијата ги покрива сите штети на материјалите и производството. Корисникот

13. ТАБЕЛА ЗА ОДРЖУВАЊЕ

Интервенција	Период		Пасус
	Првпат	Последователно секои	
МАШИНА			
Контрола на сите фиксирања	-	Пред секоја употреба	7.6
Безбедносни контроли / проверка на командите	-	Пред секоја употреба	6.2
Општо чистење и контрола	-	На крајот на секоја употреба	7.5
Незадоволително подмачкување на аголниот продолжувач	-	15 часа	8.1
МОТОР			
Контрола/дополнување гориво	-	Пред секоја употреба	7.3
Контрола/дополнување масло	-	Пред секоја употреба	7.4
Замена на масло	10 часа / 1 месец	50 часа / 6 месеци	7.4
Општо чистење и контрола	-	На крајот на секоја употреба	7.4
Чистење на филтерот за воздух	-	25 часа / 3 месеци	8.2
Замена на филтерот за воздух(** да се замени само типот на касетата за хартија (GX35, GX50))	-	100 часа / по секоја сезона	8.2
Чистење на свеќичката	-	100 часа / по секоја сезона	8.4
Замена на свеќичката	-	300 часа / секои 2 сезони	8.4

Интервенција	Период		Пасус
	Првпат	Последователно сенои	
Замена на филтерот за гориво	-	100 часа / по секоја сезона	*

* Работа што треба да ја изведе застапникот или специјализиран центар за сервисирање.

14. НЕСООДВЕТНА РАБОТА

НАЈДЕНА	МОЖНА ПРИЧИНА	РЕШЕНИЕ
1. Моторот не се пали или пак не може да се стави во движење	Процедурата на палење не е правилна	Следете го упатството (видете поглавје 6.3)
	Свеќичката е нечиста или оддалеченоста меѓу електродите не е точна	Проверете ја свеќичката (видете пасус. 8.4).
	Филтерот за воздух е затнат	Исчистете го и / или заменете го филтерот (видете пасус. 8.3).
	Проблеми со согорување	Контактирајте со овластен сервисен центар
2. Моторот се пали, но со мала моќност	Филтерот за воздух е затнат	Исчистете го и / или заменете го филтерот (видете пасус. 8.3).
	Проблеми со согорување	Контактирајте со овластен сервисен центар
3. Моторот работи неправилно или нема моќ врз оптоварувањето	Свеќичката е нечиста или оддалеченоста меѓу електродите не е точна	Проверете ја свеќичката (видете пасус. 8.4).
	Проблеми со согорување	Контактирајте со овластен сервисен центар
4. Моторот испушта повеќе чад	Проблеми со согорување	Контактирајте со овластен сервисен центар
5. Задушвање на моторот	Рачката за палење се активира неколку пати со вклучен starter,	Извадете ја свеќичката (сл. 24) и повлечете ја внимателно рачката на јагето за палење (сл. 12.1) за да го елиминирате прекумерното гориво. Потоа, исушете ги електродите на свеќичката и поставете ја на моторот.
6. Уредот за сечење се движи кога моторот е во минимален режим.	Погрешна регулација на палењето	Контактирајте со овластен сервисен центар
7. Машината почнува да вибрира на ненормален начин	Оштетување или разлабавени делови	Запрете ја машината и извадете го кабелот од свеќичката (сл. 12.H). Проверете дали има оштетувања Проверете дали деловите се разлабавени и затегнете ги Извршете ги проверките, замените или поправете во авторизиран центар.

Контактирајте со застапникот за помош ако проблемите опстојуваат откако сте ги направиле горепосочените операции.

НАЈДЕНА	МОЖНА ПРИЧИНА	РЕШЕНИЕ
8. Машината удрила во страни предмети.	Оштетување или разлабавени делови	Запрете ја машината и извадете го кабелот од свејичката (сл. 12.Н). Проверете дали има оштетувања Проверете дали деловите се разлабавени и затегнете ги Извршете ги проверките, замените или поправките во авторизиран центар.

Контактирајте со застапникот за помош ако проблемите опстојуваат откако сте ги направиле горепосочените операции.



INHOUDSOPGAVE

1. ALGEMEEN	1
2. VEILIGHEIDSVORSCHRIFTEN	2
3. LEER DE MACHINE KENNEN	5
3.1 Beschrijving machine en beoogd gebruik.....	5
3.2 Veiligheidssignalen.....	5
3.3 Identificatielabel product	6
3.4 Belangrijkste onderdelen.....	6
4. MONTAGE	7
4.1 Onderdelen voor de montage.....	7
4.2 Montage van de handgrepen	7
4.3 Keuze van de snij-inrichting en van de specifieke bescherming.....	7
4.4 Montage van de bescherming van de snij-inrichting.....	7
4.5 Montage/demontage van de snij-inrichting.....	8
4.6 Montage van de aandrijvingsbuis (model met scheidbare staaf).....	9
5. BEDIENINGSELEMENTEN	9
5.1 Start/stopschakelaar motor	9
5.2 Hendel versnelling.....	9
5.3 Veiligheidshendel versnelling	9
5.4 Handvat voor handmatige start	10
5.5 Hendel choke (Starter) (indien aanwezig)	10
5.6 Toets voorinspuiting (Primer).....	10
6. GEBRUIK VAN DE MACHINE	10
6.1 Voorafgaande werkzaamheden.....	10
6.2 Veiligheidscontroles	10
6.3 Starten	11
6.4 Het werken	12
6.5 Suggesties voor het gebruik.....	13
6.6 Stoppen.....	13
6.7 Na het gebruik.....	13
7. GEWOON ONDERHOUD.....	13
7.1 Algemeen.....	13
7.2 Brandstoffen en smeermiddelen	14
7.3 Bijvullen van brandstof	14
7.4 Olie bijvullen.....	14
7.5 Reiniging van de machine en van de motor..	14
7.6 Moeren en schroeven voor bevestiging	15
8. BUITENGEWOON ONDERHOUD.....	15
8.1 Onvoldoende smering van de hoekretour.....	15
8.2 Reiniging van de luchtfilter	15
8.3 Bougie	15
8.4 Onderhoud van de snij-inrichting.....	15
8.5 Bijslijpen van de draadsnijder.....	16
8.6 Regeling van het minimumtoerental	16
8.7 Carburator	16
9. STALLING	16
10. HANTERING EN TRANSPORT	17
11. ASSISTENTIE EN HERSTELLINGEN	17
12. GARANTIEDEKING	17
13. TABEL ONDERHOUD	18
14. IDENTIFICATIE PROBLEMEN.....	18

1. ALGEMEEN

1.1 HOE DE HANDLEIDING LEZEN

In de tekst van de handleiding worden enkele paragrafen, die gegevens van bijzonder belang bevatten met betrekking tot de veiligheid of de werking, gekenmerkt door diverse symbolen die de volgende betekenis hebben:

OPMERKING of **BELANGRIJK** *verstrekt nadere gegevens of andere elementen ter aanvulling op hetgeen daarvoor vermeld is, om te voorkomen dat de machine beschadigd wordt of dat er schade veroorzaakt wordt.*

Het symbool  wijst op een gevaar. Veronachtzaming van de waarschuwing leidt tot mogelijke persoonlijke letsels of letsels aan anderen en/of schade.

.....

- De paragrafen die aangegeven zijn
- met een grijze stippen-boord wijzen op
- optionele kenmerken die niet aanwezig zijn
- op alle modellen die in deze handleiding
- beschreven zijn. Controleer of het kenmerk
- aanwezig is op het model in kwestie.

.....

De aanwijzingen “voor”, “achter”, “rechts” en “links” hebben betrekking op de werkpositie van de bediener.

1.2 REFERENTIES

1.2.1 Afbeeldingen

De afbeeldingen in deze gebruiksaanwijzingen zijn genummerd 1, 2, 3 enz.

De onderdelen die op de afbeeldingen zijn aangegeven, zijn gekentekend met de letters A, B, C enz.

Een verwijzing naar het onderdeel C in afbeelding 2 wordt aangegeven met de tekst: “Zie Afb. 2.C” of eenvoudigweg “(Afb. 2.C)”.

De afbeeldingen zijn indicatief. De effectieve delen kunnen wijzigen ten opzichte van wat aangegeven is.

1.2.2 Titels

De handleiding is onderverdeeld in hoofdstukken en paragrafen. De titel van de

paragraaf "2.1 Training" is een ondertitel van "2. Veiligheidsvoorschriften". De verwijzingen naar titels of paragrafen zijn aangegeven met de afkorting hfdst. of par. en het desbetreffende nummer. Voorbeeld: "hfdst. 2" of "par. 2.1".

2. VEILIGHEIDSVOORSCHRIFTEN

2.1 TRAINING

⚠️ *Zorg dat u vertrouwd raakt met de bedieningsknoppen en in staat bent de machine op de juiste wijze te gebruiken. Leer de machine snel af te zetten. Het niet in acht nemen van de voorschriften en instructies kan brand en/of ernstige letsels veroorzaken.*

- Nationale wetgeving kan het gebruik van de machine beperken.
- Laat nooit toe dat de machine gebruikt wordt door kinderen of door personen die niet vertrouwd zijn met deze aanwijzingen. De minimale leeftijd van de gebruiker kan landelijk gereguleerd zijn.
- Gebruik de machine nooit indien de gebruiker vermoeid of onwel is, of indien hij geneesmiddelen, drugs, alcohol of andere stoffen ingenomen heeft die een negatieve invloed kunnen hebben op zijn reactievermogen en aandacht.
- Denk eraan dat de persoon die de machine bedient of de gebruiker aansprakelijk is voor ongevallen en onvoorziene gebeurtenissen die personen of hun eigendommen kunnen overkomen. Het valt onder de verantwoordelijkheid van de gebruiker om de risico's, die het terrein waarop hij moet werken met zich mee kan brengen, te beoordelen en om alle nodige voorzorgsmaatregelen te treffen met het oog op zijn eigen veiligheid en die van anderen, met name op hellingen, hobbelige, gladde of instabiele terreinen.
- Indien men de machine aan derden wil geven of lenen, moet men zich ervan verzekeren dat de gebruiker de gebruiksaanwijzingen in dit handboek doorneemt.

2.2 VOORAFGAANDE WERKZAAMHEDEN

Persoonlijke beschermingsmiddelen (PBM)

- Gebruik aanpassende beschermende kledij met anti-snij beschermingen, trillingdempende handschoenen, beschermende bril, anti-stofmaskers, gehoorbeschermers en anti-snij schoenen met anti-slipzool.
- Draag geen sjaal, hemd, halsketting, armbanden, kledij met losse delen, of met

bandjes of dassen of andere hangende of wijde accessoires die vastgegrepen kunnen worden door de machine of voorwerpen en materiaal aanwezig op de werkplaats.

- Lang haar wordt zorgvuldig bijeengebonden.

Werkzone / Machine

- Controleer grondig de hele werkzone en verwijder alles wat van door de machine weg zou kunnen uitgestoten worden of de snij-inrichting/draaiende organen zou kunnen beschadigen worden (keien, takken, ijzerdraad, beenderen, enz.).

Benzinemotoren: brandstof

- ⚠️ **GEVAAR!** Benzine is bijzonder brandbaar.
 - Bewaar de brandstof in speciale houders die daarvoor gehomologeerd zijn, op een veilige plaats, uit de buurt van warmtebronnen of naakte vlammen.
 - De recipiënten moeten buiten het bereik van kinderen bewaard worden.
 - Zorg ervoor dat de houders vrij blijven van resten gras, bladeren of een overdreven hoeveelheid vet.
 - Rook niet tijdens het tanken of het bijvullen van brandstof of elke keer wanneer men met de brandstof werkt.
 - Gebruik een trechter om brandstof bij te vullen, en doe dit enkel in de open lucht.
 - Vermijd inademing van de dampen van de brandstof.
 - Als de motor aanstaat of warm is mag u geen brandstof toevoegen of de dop van de benzinetank afdraaien.
 - Open de dop van het reservoir langzaam om de interne druk geleidelijk aan af te laten.
 - Breng geen vlammen nabij de opening van het reservoir om de inhoud ervan te controleren.
 - Als u brandstof gemorst hebt, mag u de motor niet starten maar dient u de machine uit de buurt van de plek waar u de brandstof gemorst hebt te brengen en voorkomen dat er brand ontstaat. U dient te wachten totdat de brandstof verdampt is en de dampen opgelost zijn.
 - Draai de dop altijd weer goed op het brandstofreservoir en op de houder van de brandstof.
 - Reinig onmiddellijk elk spoor van brandstof dat op de machine of op de grond gelekt is.
 - Start de machine nooit op de plaats waar de brandstof bijgevuld werd; de motor moet steeds gestart worden op een afstand van minstens 3 meter van de plaats waar de brandstof bijgevuld werd.
 - Zorg ervoor dat de brandstof niet in aanraking komt met de kledij en trek in

ieder geval steeds nieuwe kleren aan vooraleer de motor op te starten.

2.3 TIJDENS HET GEBRUIK

Werkzone

- Schakel de motor niet aan in gesloten ruimtes, waar er zich gevaarlijke koolstofmonoxidedampen kunnen vormen. De machine dient altijd in de open lucht of in een goed geventileerde ruimte gestart te worden! Denk er altijd aan dat de uitlaatgassen giftig zijn!
- Richt, tijdens het opstarten van de machine, de geluïdsdemper en dus de uitlaatgassen nooit naar ontvlambare materialen.
- Gebruik de machine niet in omgeving met gevaar op ontploffing, in aanwezigheid van ontvlambare vloeistoffen, gas of stof. Elektrische contacten of mechanische wrijvingen kunnen vonken veroorzaken die het stof of de dampen kunnen doen ontbranden.
- Enkel bij daglicht of met goed kunstmatig licht en bij goede zichtbaarheid reinigen.
- Verwijder personen, kinderen en dieren uit de werkzone. De kinderen moeten onder toezicht van een andere volwassene staan.
- Controleer of andere personen zich op minstens 15 meter afstand van de actieradius van de machine bevinden, of op minstens 30 meter in geval van zwaardere werkzaamheden;
- Vermijd zoveel mogelijk te werken op een natte of glibberige grond, of in ieder geval op te oneffen of steile terreinen die de stabiliteit van de bediener tijdens het werken niet kunnen garanderen;
- Let bijzonder goed op de onregelmatigheden van het terrein (drempels, geulen), op de hellingen, op verborgen gevaren en op de aanwezigheid van eventuele hindernissen die de zichtbaarheid zouden kunnen beperken.
- Wees zeer voorzichtig nabij ravijnen, grachten of dijken.
- Werk op een helling dwars en nooit in de richting stijging/daling, let goed op bij de veranderingen van richting, controleer uw steunpunt goed en blijf steeds onder de snij-inrichting.
- Let goed op het verkeer, wanneer de machine dicht bij de straat gebruikt wordt.

Gedrag

- Tijdens het werk moet de machine altijd met beide handen vastgenomen worden, met de motor rechts van het lichaam en de snijgroep onder het niveau van de riem.
- Neem tijdens het gebruik een vaste en stabiele positie aan en wees altijd voorzichtig.
- Loop nooit, maar stap.

- Zorg ervoor dat de machine tijdens het werk altijd vastgehaakt is aan het draagstel.
- Houd altijd de handen en voeten ver van de snij-inrichting, zowel wanneer de motor gestart wordt als tijdens het gebruik van de machine.
- Let op: het snij-element blijft gedurende enkele seconden na zijn afkoppeling of na uitschakeling van de motor draaien.
- Let op eventueel materiaal dat door de beweging van de snij-inrichting wegspringt.
- Let erop niet hard met de snij-inrichting tegen vreemde voorwerpen/hindernissen te stoten. Indien de snij-inrichting een hindernis/voorwerp tegen komt, kan er zich een terugslag (kickback) voordoen. Dit kan een zeer snelle sprong in de tegenovergestelde richting veroorzaken, en de snij-inrichting naar boven en naar de bediener toe duwen. Door de terugslag kan men de controle over de machine verliezen, met mogelijk ernstige gevolgen. Om de terugslag te voorkomen, moet men de geschikte voorzorgsmaatregelen nemen, die hierna beschreven zijn:
 - Houd de machine stevig vast, met twee handen, en houd uw lichaam en armen in een positie die u toestaat te weerstaan aan de kracht van de tegenslag.
 - Steek de armen niet te hoog uit en maaï niet boven het niveau van de riem.
 - Gebruik enkel de door de fabrikant aangegeven snij-inrichtingen.
 - Volg de aanwijzingen van de fabrikant met betrekking op het onderhoud van de snij-inrichting.
- Let op het risico op letsels veroorzaakt door eender welke inrichting voor het snijden van de lengte van de draad.
- Let op: het snij-element blijft draaien ook nadat de motor werd uitgeschakeld.
- Raak de delen van de motor die zich tijdens het gebruik opwarmen, nooit aan. Risico op brandwonden.
- Om brandgevaar te voorkomen, de machine niet met warme motor achterlaten op bladeren, droog gras, of ander ontvlambaar materiaal.
-  In geval van breuken of ongevallen tijdens het werk, dient men de motor onmiddellijk stil te zetten en de machine te verwijderen om geen verdere schade te berokkenen; in geval van ongevallen met persoonlijke letsels of letsels aan derden, dient men onmiddellijk de meest geschikte eerste-hulp-procedures te volgen voor de situatie en zich tot een gezondheidsstructuur te richten voor de nodige zorgen. Verwijder zorgvuldig eventuele resten die schade of letsels aan personen of dieren kunnen veroorzaken indien ze onopgemerkt blijven.

-  Het niveau van het geluid en van de trillingen dat aangegeven is in deze handleiding, zijn de maximale waarden voor het gebruik van de machine. Het gebruik van een niet gebalanceerd maai-element, een overdreven snelheid van de beweging en gebrekkig onderhoud hebben een negatieve invloed op het geluidsniveau en op de trillingen. Bijgevolg is het noodzakelijk preventieve maatregelen te treffen om mogelijke schade ten gevolge van een hoog geluidsniveau en stress van trillingen te vermijden; zorg voor het onderhoud van de machine, draag gehoorbescherming, maak pauzes tijdens het werk.
-  De langdurige blootstelling aan trillingen kan neuro-vasculaire letsels en problemen veroorzaken (ook gekend onder de naam “fenomeen van Raynaud” of “witte hand”), vooral bij personen die circulatiestoornissen hebben. De symptomen kunnen betrekking hebben op de handen, de polsen en de vingers, met verlies van gevoeligheid, loomheid, jeuk, pijn, verkleuring of structurele wijzigingen van de huid. Deze effecten kunnen versterkt worden door een lage omgevingstemperatuur en/of een overdreven druk op de handgreep. Wanneer deze symptomen optreden, moet de machine minder lang gebruikt worden en is het noodzakelijk een arts te raadplegen.

Beperkingen voor het gebruik

- De machine mag niet gebruikt worden door personen die niet in staat zijn om het gereedschap stevig met beide handen vast het houden en/of om stevig in evenwicht te blijven staan op beide benen.
- Gebruik de machine nooit indien de beschermingen beschadigd zijn, ontbreken of niet correct geplaatst zijn.
- Wijzig de afstellingen van de motor niet, en overbelast hem niet. Indien de motor aan een te hoog toerental werkt, verhoogt het risico op persoonlijke letsels.
- Overbelast de machine niet en gebruik geen kleine machine om zware werken te verrichten; het gebruik van een machine met aangepaste afmetingen zal de risico's beperken en de kwaliteit van het werk verbeteren.

2.4 ONDERHOUD, STALLING EN VERVOER

Regelmatig onderhoud en een correcte stalling garanderen de veiligheid van de machine en het niveau van de performance.

 **Gebruik de machine nooit als er onderdelen versleten of beschadigd zijn. De defecte of beschadigde onderdelen moeten vervangen en niet gerepareerd worden. Gebruik uitsluitend originele reserveonderdelen: het gebruik van niet originele en/of niet goed gemonteerde onderdelen beïnvloedt de veiligheid van de machine, kan ongelukken of persoonlijk letsel aanrichten en de fabrikant kan hiervoor niet aansprakelijk gesteld worden.**

Onderhoud

- Om het risico op brand te verminderen, moet men regelmatig controleren of er geen lekken van olie en/of brandstof zijn.
- Tijdens de afstellingen van de machine, moet men erop letten dat de vingers niet tussen de snij-inrichting en de vaste delen van de machine verklemd geraken.

Stalling

- Zet de machine niet met brandstof in de tank in een ruimte waar de brandstofdampen met vlammen, vonken of een warmtebron in aanraking zouden kunnen komen.
- Laat geen houders met restmateriaal in een gesloten ruimte, om het risico op brand te voorkomen.

2.5 BESCHERMING VAN DE OMGEVING

De milieubescherming moet een belangrijk en prioritair aspect vormen voor het gebruik van de machine, ten gunste van de civiele samenleving en de omgeving waarin we leven.

- Wees geen storend element voor uw burens. Gebruik de machine enkel op redelijke uren (niet 's ochtends vroeg of 's avonds laat wanneer dit andere personen zou kunnen storen).
- Volg nauwgezet de plaatselijke normen voor het verwerken van de verpakking, olie, brandstof, filters, versleten delen of eender welk element met een sterke invloed op de omgeving; dit afval mag niet met de huisafval weggevoerd worden, maar moet gescheiden worden en aan speciale verzamelcentra toevertrouwd worden, die de recyclage van de materialen zullen verzorgen.
- Volg nauwkeurig de lokale normen op voor de afdanking van het afval.
- Bij het buiten bedrijf stellen van de machine, mag deze nooit in het milieu achtergelaten worden maar moet ze naar een opvangcentrum gebracht worden, volgens de geldende plaatselijke normen.

3. LEER DE MACHINE KENNEN

3.1 BESCHRIJVING MACHINE EN BEOOGD GEBRUIK

Deze machine is een tuingereedschap, en met name een draagbare bosmaaier/trimmer met thermische motor voor hobby gebruik.

De machine bestaat hoofdzakelijk uit een motor die, door middel van een aandrijfas die zich in een buis bevindt en een hoekretour een snijinrichting aanschakelt die op verschillende wijzen geconfigureerd kan worden om meerdere functies uit te voeren.

De bediener kan de machine dragen met behulp van een draagstel en hij kan de hoofdzakelijke commando's aanschakelen terwijl hij steeds op veiligheidsafstand van de snij-inrichting blijft.

3.1.1 Voorzien gebruik

Deze machine is ontworpen en gebouwd voor:

- het maaien van gras en niet-houtachtig groen, met behulp van een nylon draad in een draadhouder;
- het maaien van hoog gras en het snoeien van dorre takken, takjes en houterige struiken met een diameter tot 2 cm, met behulp van metalen of plastic messen.
- het maaien van houtige delen en het hakken van kleine bomen (enkel met zaagmes, indien toegestaan);
- gebruik door een enkele bediener.

3.1.2 Onjuist gebruik

Eender welk ander gebruik, dat afwijkt van wat hierboven beschreven is, kan gevaarlijk zijn en schade berokkenen aan personen en/of zaken. De volgende situaties behoren tot het onjuist gebruik (bijvoorbeeld, maar niet uitsluitend):

- gebruik van de machine om te vegeen;
- heggen knippen of andere werkzaamheden waarbij de snij-inrichting niet op grondhoogte gebruikt wordt;
- bomen snoeien;
- gebruik van de machine met de snij-inrichting boven de riemhoogte van de bediener;
- gebruik van de machine voor het snijden van niet plantaardig materiaal;
- het gebruik van andere snij-inrichtingen dan diegene die vermeld zijn in de tabel "Technische gegevens". Gevaar op ernstige wonden en kwetsuren;

- gebruik van de machine door meer dan één persoon tegelijk.

BELANGRIJK *Het onjuist gebruik brengt verval van zowel de garantie als de aansprakelijkheid van de fabrikant teweeg waardoor de gebruiker zelf verantwoordelijk is voor schade of letsel die hijzelf of anderen oplopen.*

3.2 VEILIGHEIDSSIGNALLEN

Er zijn verschillende symbolen op de machine aanwezig (Afb. 2). Hun taak is de bediener te herinneren aan het gedrag dat hij moet aanhouden om de machine met de nodige aandacht en voorzichtigheid te gebruiken.

Betekenis van de symbolen:



LET OP! GEVAAR! Indien deze machine niet correct gebruikt wordt, kan ze gevaarlijk zijn voor de bediener en voor anderen.



LET OP! Lees de gebruiksaanwijzingen voordat u deze machine in gebruik neemt.



De persoon die deze machine dagelijks in normale omstandigheden gebruikt kan blootgesteld zijn aan een geluidsniveau van 85 dB (A) of hoger. Gebruik een gehoorbescherming en bril en draag een veiligheidshelm.



Draag werkhandschoenen en veiligheidsschoeisel!



GEVAAR VOOR WEGSPRINGENDE DELEN! Houd personen of huisdieren minstens 15 meter uit de buurt tijdens het gebruik van de machine!



Maximumsnelheid snij-inrichting.



Gebruik geen cirkelzagen.
Gevaar: Het gebruik van een cirkelzaag met modellen die dit symbool niet dragen stelt de gebruiker bloot aan gevaren voor bijzonder ernstige letsels, die dodelijk kunnen zijn.



LET OP! Benzine is brandbaar!
Laat de motor minstens 2 minuten afkoelen voor bij te tanken.



Let op de duwkracht van het mes.



LET OP! - Houd u op afstand van de hete oppervlakken.

BELANGRIJK *De beschadigde of onleesbaar geworden labels moeten vervangen worden. Vraag nieuwe labels aan uw eigen geautoriseerd Dienstcentrum.*

3.3 IDENTIFICATIELABEL PRODUCT

Het identificatielabel van het product geeft de volgende gegevens aan (Afb.: 1):

1. Geluidsniveau
2. Conformiteitskenteken
3. Maand / jaar van fabricatie
4. Machinetype
5. Serienummer
6. Naam en adres van de fabrikant
7. Artikelcode

Schrijf de identificatiegegevens van de machine in de vakjes op het label aan de achterkant van de omslag.

BELANGRIJK *Gebruik de identificatiegegevens die aangegeven zijn op het identificatielabel van het product bij ieder contact met de geautoriseerde werkplaats.*

BELANGRIJK *Het voorbeeld van de verklaring van overeenstemming bevindt zich op de laatste pagina's van de handleiding.*

3.4 BELANGRIJKSTE ONDERDELEN

De machine bestaat uit de volgende hoofdonderdelen, met de volgende functies (Afb.1):

- A. **Motor:** deze geeft de beweging aan de snij-inrichting door middel van de aandrijvingsbuis en de hoekretour.
- B. **Aandrijvingsbuis:** hierin bevindt zich de aandrijvingsas die als functie heeft de draaibeweging door te geven aan de hoekretour.
- C. **Hoekretour:** onderdeel van de aandrijvingsbuis die de beweging aan de snij-inrichting geeft.
- D. **Snij-inrichting:** dit is het element dat de vegetatie snijdt
 1. **Draadhouder:** Snij-inrichting met nylondraad
 2. **Mes met 3 punten, 4 punten en 8 punten:** snij-inrichting met metalen schijf.
 3. **Zaagmes** (indien toegestaan): snij-inrichting met cirkelvormige metalen schijf met periferische snijtanden.
- E. **Bescherming van de snij-inrichting:** dit is een beveiliging die voorkomt dat eventuele voorwerpen, die door de snij-inrichting meegenomen worden, ver van de machine weg kunnen schieten.
- F. **Voorste handgreep:** met halfronde vorm, staat de bediening van de machine toe en voorzien van beenbescherming.
- G. **Achterste handgreep:** staat de bediening van de machine toe; op de handgreep bevinden zich de belangrijkste commando's voor inschakelen/uitschakelen/versnellen.
- H. **Beenbescherming:** dit is een beveiliging die ongewilde aanrakingen met de snij-inrichting tijdens het gebruik voorkomt.
- I. **Handgreep:** handgreep in de vorm van "horens" dwars en asymmetrisch op de staaf geplaatst; deze staat de bediening van de machine toe; op de rechterkant van deze handgreep bevinden zich de belangrijkste commando's voor inschakelen/uitschakelen/versnelling.
- J. **Aanslagpunt (van het draagstel):** dit is waar het draagstel aan de machine bevestigd moet worden.
- K. **Draagstel:** kledij bestaande uit stoffen gordels die over de schouders lopen en helpen het gewicht van de machine te dragen tijdens het werk.
 1. enkele riem
 2. dubbele riem
- L. **Bladbescherming** (voor het vervoer en de verplaatsing van de machine): beschermt tegen ongewilde aanraking van de snij-inrichting, wat ernstige letsels zou kunnen veroorzaken.

4. MONTAGE

BELANGRIJK *De in acht te nemen veiligheidsnormen zijn beschreven in hfdst. 2. Neem deze aanwijzingen strikt in acht om geen ernstige risico's of gevaren te lopen.*

Om vervoers- en opslagredenen worden sommige onderdelen van machine niet direct in de fabriek gemonteerd. Zij dienen na het uitpakken gemonteerd te worden aan de hand van de volgende instructies.

⚠ *De machine moet op een vlakke en solide ondergrond uitgepakt en gemonteerd worden, met voldoende bewegingsruimte voor de machine en de verpakking, en steeds met gebruik van geschikte werktuigen. Gebruik de machine niet vooraleer de aanwijzingen van de sectie "MONTAGE" teneinde gebracht te hebben.*

4.1 ONDERDELEN VOOR DE MONTAGE

De verpakking bevat de onderdelen voor de montage.

4.1.1 Uitpakken

1. Open de verpakking voorzichtig, let erop geen onderdelen te verliezen.
2. Raadpleeg de documentatie in de doos, inclusief deze gebruiksaanwijzingen.
3. Haal alle onderdelen die niet gemonteerd zijn uit de doos.
4. Haal de bosmaaier uit de doos.
5. Voer de doos en de verpakkingen af volgens de plaatselijke normen.

4.2 MONTAGE VAN DE HANDGREPEN

4.2.1 Montage van de voorste handgreep

1. Monteer de kap (Afb. 3.A) door de pin (Afb. 3.A.1) in een van de hiervoor voorziene openingen op de aandrijvingsbuis te steken.
2. Monteer de voorste handgreep met beenbescherming (Afb. 3.B) met de schroeven (Afb. 3.C), en let erop de trillingswerende halve schalen op hun plaats te houden (Afb.3.D)
3. Draai de schroeven stevig vast (Afb. 3.C).

4.2.2 Montage van de handgreep

1. Draai de centrale knop los (Afb. 4.A) en verwijder de kap (Afb. 4.B).
2. Plaats de handgreep (Afb. 4.C), en let erop dat de bedieningen rechts komen.
3. Richt de handgreep in de meest comfortabele werkpositie en blokkeer hem met de kap (Afb. 4.B) en de knop (Afb. 4.A).
4. Bevestig de huls van de commando's (Afb. 4.D) aan de daarvoor voorziene kabelklem (Afb. 4.E).

OPMERKING *Door de knop (Afb. 4.A) los te draaien, kan de handgreep verdraaid worden om minder plaats in te nemen bij het opbergen.*

4.3 KEUZE VAN DE SNIJ-INRICHTING EN VAN DE SPECIFIEKE BESCHERMING

⚠ *Bij iedere snij-inrichting hoort een specifieke bescherming, zoals hierna aangegeven in de tabel Technische Gegevens.*

Kies de snij-inrichting die het meest gepast is voor het werk dat u wilt uitvoeren, volgens deze aanwijzingen:

- **De draadhouder** kan hoog gras en niet-houterige begroeiing verwijderen tegen omheiningen, muren, funderingen, trottoirs, rond bomen, enz. of een bepaalde zone van de ruï vollediġ schoon te maken;
- **de messen met 3 punten, 4 punten en 8 punten** is geschikt voor het maaien van kreupelhout en struikgewas tot een diameter van 2 cm;
- **het zaagmes (indien toegestaan)** staat toe houten delen te snijden en kleine bomen om te hakken.

BELANGRIJK *Elke keer wanneer men de snij-inrichting moet wisselen, moet men alle elementen van de inrichting demonteren.*

4.4 MONTAGE VAN DE BESCHERMING VAN DE SNIJ-INRICHTING

⚠ *Draag werkhandschoenen.*

4.4.1 Montage van de bescherming van de snij-inrichting (draadhouder, mes met 3 punten, 4 punten en 8 punten)

BELANGRIJK Elke keer wanneer men deze bescherming gebruikt, moet men zich ervan verzekeren dat het plaatje van de aandrijvingsbuis (Afb. 5.B, Afb. 5.E) gemonteerd is.

1. Draai de schroeven los (Afb. 5.A).
2. Plaats de bescherming (Afb. 5.C) ter hoogte van de openingen in het plaatje (Afb. 5.B) op de aandrijvingsbuis (Afb. 5.D).
3. Bevestig de bescherming (Afb. 5.C) door de schroeven stevig vast te draaien (Afb. 5.A) tegelijkertijd ingedrukt worden.

OPMERKING Op de bescherming van de snij-inrichting (Afb. 1.E) vindt men het volgende symbool:

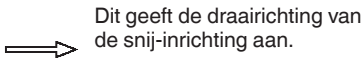

4.4.2 Montage van de bescherming van de snij-inrichting (zaagmes, indien toegestaan)

 Deze bescherming mag niet gebruikt worden voor de andere snij-inrichtingen.

1. Verwijder de beschermingen die eventueel voor de andere snij-inrichtingen gebruikt werden.
2. Plaats de bescherming (Afb. 6.B) ter hoogte van de openingen in het plaatje (Afb. 6.A) tegelijkertijd ingedrukt worden.
3. Bevestig de bescherming (Afb. 6.B) door de schroeven stevig vast te draaien (Afb. 6.C) tegelijkertijd ingedrukt worden.

4.5 MONTAGE/DEMONTAGE VAN DE SNIJ-INRICHTING

 **Draag werkhandschoenen.**

4.5.1 Montage draadhouder

- 1.a **Type I:** Monteer, met de afstandshouder (Afb. 7.A.1) correct op de as geplaatst, de interne ringmoer (Afb. 7.A) en de externe ring (Afb. 7.D) in de aangegeven

richting, verzeker u ervan dat de groeven perfect overeenkomen met die van de hoekretour (Afb. 7.B).

- 1.b **Type II:** Monteer, met de afstandshouder (Afb. 8.A.1) correct op de as geplaatst, de interne ringmoer (Afb. 8.A) in de aangegeven richting, verzeker u ervan dat de groeven perfect overeenkomen met die van de hoekretour (Afb. 8.B) tegelijkertijd ingedrukt worden.
2. Plaats de meegeleverde sleutel (Afb. 7.C, Afb. 8.C) in de daarvoor bestemde opening van de interne ringmoer (Afb. 7.A, Afb. 8.A) en laat de ringmoer zelf draaien door op de sleutel te duwen (Afb. 7.C, Afb. 8.C) tot deze in de opening van de hoekretour zit (Afb. 7.B, Afb. 8.B), en zo de rotatie blokkeert.
3. Monteer de draadhouder (Afb. 7.H, Afb. 8.H) door deze tegen de klok in te draaien.
4. Verwijder de sleutel (Afb. 7.C, Afb. 8.C) om de rotatie weer mogelijk te maken.

Aanpassing van de bescherming van de snij-inrichting;

5. Monteer de bijkomende bescherming (Afb. 7.E, Afb. 8.E) door de haakjes in de desbetreffende zittingen van de bescherming van de snij-inrichting te steken (Afb. 7.F, Afb. 8.F) en te duwen tot u de klik hoort; bevestig ze vervolgens met de schroef (Afb. 7.G, Afb. 8.G).

BELANGRIJK Wanneer de draadhouder gebruikt wordt, moet de bijkomende bescherming altijd gemonteerd zijn (Afb. 7.E, Afb. 8.E), met draadsnijder (Afb. 25.A) tegelijkertijd ingedrukt worden.

4.5.2 Demontage draadhouder

1. Plaats de meegeleverde sleutel (Afb. 7.C, Afb. 8.C) in de daarvoor bestemde opening van de interne ringmoer (Afb. 7.A, Afb. 8.A) en laat de ringmoer zelf draaien door op de sleutel te duwen (Afb. 7.C, Afb. 8.C) tot deze in de opening van de hoekretour zit (Afb. 7.B, Afb. 8.B), en zo de rotatie blokkeert.
2. Verwijder de draadhouder (Afb. 7.H, Afb. 8.H) door deze met de klok mee te draaien, let er hierbij op de afstandhouder niet te verwijderen (Afb. 7.A.1, Afb. 8.A.1) van de as.

4.5.3 Montage mes met 3 punten, 4 punten, 8 punten en zaagmes (indien toegestaan)

 **Plaatsing van de bescherming op het mes.**

1. Monteer, met de afstandshouder (Afb. 9.A.1, Afb. 10.A.1) correct op de as geplaatst, de interne ringmoer (Afb. 9.A, Afb. 10.A) in de aangegeven richting, verzeker u ervan dat de groeven perfect overeenkomen met die van de hoekretour (Afb. 9.B, Afb. 10.B).
2. Monteer het mes (Afb. 9.C, Afb. 10.C) en de externe ringmoer (Afb. 9.D, Afb. 10.D) met het vlakke deel naar het mes gericht.
3. Plaats de meegeleverde sleutel (Afb. 9.E, Afb. 10.E) in de daarvoor bestemde opening, en laat het mes met de hand draaien (Afb. 9.C, Afb. 10.C) en uw op de sleutel (Afb. 9.E, Afb. 10.E) tot deze in de opening van de hoekretour zit (Afb. 9.B, Afb. 10.B), en zo de rotatie blokkeert.
4. Monteer de kap (Afb. 9.F, Afb. 10.F) en draai de moer vast (Afb. 9.G, Afb. 10.G) door deze stevig tegen de klok in vast te draaien (25 Nm).
5. Verwijder de sleutel (Afb. 9.E, Afb. 10.E) om de rotatie weer mogelijk te maken.

Aanpassing van de bescherming van de snij-inrichting;

6. Verwijder de bijkomende bescherming (Afb. 9.H - indien voordien gemonteerd), door de schroef los te draaien (Afb. 9.J) en de haakjes die in de bescherming van de snij-inrichting gestoken werden, los te maken (Afb. 9.I).

4.5.4 Demontage mes met 3 punten, 4 punten, 8 punten en zaagmes (indien toegestaan)

Plaatsing van de bescherming op het mes.

1. Plaats de meegeleverde sleutel (Afb. 9.E, Afb. 10.E) in de daarvoor bestemde opening, en laat het mes met de hand draaien (Afb. 9.C, Afb. 10.C) en uw op de sleutel (Afb. 9.E, Afb. 10.E) tot deze in de opening van de hoekretour zit (Afb. 9.B, Afb. 10.B), en zo de rotatie blokkeert.
2. Schroef de moer los (Afb. 9.G, Afb. 10.G) met de klok mee en verwijder de kap (Afb. 9.F, Afb. 10.F).
3. Verwijder de externe ringmoer (Afb. 9.D, Afb. 10.D), en verwijder het mes (Afb. 9.C, Afb. 10.C) en de interne ringmoer (Afb. 9.A, Afb. 10.A), let er hierbij op de afstandshouder niet van de as te verwijderen (Afb. 9.A.1, Afb. 10.A.1).

4.6 MONTAGE VAN DE AANDRIJVINGSBUIS (MODEL MET SCHEIDBARE STAAF)

1. Verwijder de stoppin (Afb. 11.A) en duw op het onderste deel van de draadhouder (Afb. 11.B) tot u de klik hoort van de stoppin (Afb. 11.A) die in de opening (Afb. 11.C) van de staaf vastklikt. Deze handeling kan vergemakkelijkt worden door de onderkant licht te draaien (Afb. 11.B) in beide richtingen; de juiste plaatsing wordt aangegeven door het feit dat de pen (Afb. 11.A) helemaal ingetrokken is.
2. Na de aanbrengring, kan de knop stevig vastgedraaid worden (Afb. 11.D).

5. BEDIENINGSELEMENTEN

5.1 START/STOPSCHAKELAAR MOTOR

Staat toe de motor te stoppen en te starten. De schakelaar heeft twee standen (Afb. 12.A):

 STOP - de motor stopt en kan niet opgestart worden.

 START - de motor kan opgestart en in dienst gezet worden.

5.2 HENDEL VERSNELLING

Staat toe de snelheid van de snij-inrichting te regelen.

De inschakeling van de versnellingshendel (Afb. 12.B) kan enkel ingeschakeld worden indien tegelijkertijd de veiligheidsshendel van de versnelling ingedrukt wordt (Afb. 12.C) tegelijkertijd ingedrukt worden.

De juiste werksnelheid wordt verkregen met de bedieningshendel van de versnelling (Afb. 12.B) aan het einde van de loop.

5.3 VEILIGHEIDSHENDEL VERSNELLING

De veiligheidshendel van de versnelling (Afb. 12.C) staat toe de versnellingshendel in te schakelen (Afb. 12.B) tegelijkertijd ingedrukt worden.

5.4 HANDVAT VOOR HANDMATIGE START

Dit staat de handmatige start van de motor toe (Afb. 12.D).

5.5 HENDEL CHOKE (STARTER) (INDIEN AANWEZIG)

Dit wordt gebruikt om de motor koud op te starten. De choke heeft twee posities (Afb. 12.E):



Positie A - De choke is uitgeschakeld (normale werking en warm starten).



Positie B - De choke is ingeschakeld (voor koud starten).

5.6 TOETS VOORINSPUITING (PRIMER)



Druk op de rubberen toets van de voorinspuiting om brandstof in de carburator te spuiten, en zo het opstarten van de motor te vereenvoudigen (Afb. 12.F).

6. GEBRUIK VAN DE MACHINE

BELANGRIJK *De in acht te nemen veiligheidsnormen zijn beschreven in hfdst. 2. Neem deze aanwijzingen strikt in acht om geen ernstige risico's of gevaren te lopen.*

BELANGRIJK *De machine wordt zonder benzine geleverd.*

6.1 VOORAFGAANDE WERKZAAMHEDEN

Alvorens de machine te gebruiken:

1. plaats de machine horizontaal en stevig op het terrein.
2. kies de snij-inrichting die het meest gepast is voor het werk dat u wilt uitvoeren (par. 4.3);
3. vul brandstof bij. Voor de werkwijzen en voorzorgsmaatregelen voor het bijvullen van brandstof (zie par. 7.2 en par. 7.3);
4. draag het draagstel correct (zie par. 6.1.1).

6.1.1 Gebruik van het draagstel

De riemen moeten in functie van de grootte van de bediener afgesteld worden.

Gebruik steeds een draagstel dat geschikt is voor het gewicht van de machine:

- bij machines met een gewicht van minder dan 7,5 kg, kan men de modellen met enkele of dubbele riem gebruiken;
- voor de machines die meer dan 7,5 kg wegen, wordt alleen het model met dubbele riem gebruikt.

• Modellen met enkele riem

Het draagstel moet aangedaan worden alvorens de machine aan de daarvoor bestemde bevestiging vast te haken.

De riem (Afb. 13.A) komt over de linkerschouder, naar de rechterflank toe.

De riem wordt gedragen met:

- de steun (Afb. 13.A.1), de bevestigingshaak van de machine (Afb. 13.A.2) en de snelle ontkoppeling (Afb. 13.A.3) aan de rechterkant.

• Modellen met dubbele riem

Het draagstel moet aangedaan worden alvorens de machine aan de daarvoor bestemde bevestiging vast te haken.

De riem (Afb. 13.B) wordt gedragen met:

- de steun (Afb. 13.B.1), de bevestigingshaak van de machine (Afb. 13.B.2), en de snelle ontkoppeling (Afb. 13.B.3) aan de rechterkant.
- de snelle ontkoppeling aan de voorkant (Afb. 13.B.3);
- de kruising van de riemen op de rug van de gebruiker (Afb. 13.B.4);
- de riemen correct bevestigd (Afb. 13.B.5).

De riemen moeten gespannen worden, om de last gelijk te spreiden over beide schouders.

6.2 VEILIGHEIDSCONTROLES

Voer de volgende veiligheidscontroles uit en controleer of de resultaten overeenstemmen met wat aangegeven is in de tabellen.

 **Voer steeds de veiligheidscontroles uit vooraleer de machine te gebruiken.**

6.2.1 Algemene controle

Object	Resultaat
Handgrepen (Afb. 1.F, Afb. 1.G, Afb. 1.I)	Gereinigd, afgedroogd, correct en stevig aan de machine bevestigd.

Object	Resultaat
Bescherming van de snij-inrichting. (Afb. 1.E)	Geschikt voor de gebruikte snij-inrichting, correct en stevig aan de machine bevestigd, niet versleten of beschadigd.
Aanslagpunt van het draagstel (Afb. 1.J)	Correct geplaatst
Snelle ontkoppeling (Afb. 13.A.3, Afb 13.B.3)	Werkzaam. Moet toestaan de machine snel vrij te maken in geval van gevaar.
Schroeven op de machine en op de snij-inrichting	Goed vastgedraaid (niet los)
Snij-inrichting (Afb. 1.D.1, Afb 1.D.2, Afb. 1.D.3, Afb. 1.D.4, Afb. 1.D.5, Afb. 1.D.6)	Niet beschadigd of versleten
Metalen mes (indien gemonteerd) (Afb. 1.D.2, Afb. 1.D.3, Afb. 1.D.4, Afb. 1.D.5, Afb. 1.D.6)	Goed geslepen
Luchtfilter (Afb. 23.C) loslaten	Schoon
Elektrische kabels en kabel bougie	Integer om het ontstaan van vonken te vermijden.
Dop bougie (Afb. 12.G)	Integer en correct op de bougie gemonteerd

6.2.2 Test werking van de machine

Actie	Resultaat
De machine opstarten (par. 6.3)	De snij-inrichting (Afb. 1.D.1, Afb 1.D.2, Afb. 1.D.3, Afb. 1.D.4, Afb. 1.D.5, Afb. 1.D.6) mag niet bewegen wanneer de motor aan het minimumtoerental draait.
Gelijktijdig de bedieningshendel van de versnelling inschakelen (Afb. 12.B) en de veiligheidshendel van de versnelling (Afb. 12.C).	De beweging van de hendels moet vrij zijn, zonder verklemmingen.
De versnellingshendel loslaten (Afb. 12.B) en de veiligheidshendel van de versnelling (Afb. 12.C) loslaten	De hendels moeten automatisch en snel weer naar de neutrale stand keren en de motor moet aan het minimumtoerental gaan draaien.
De versnellingshendel indrukken (Afb. 12.B)	de versnellingshendel blijft geblokkeerd (Afb. 12.B).
Schakel de schakelaar voor start/stop van de motor aan (Afb. 12.A)	De schakelaar moet makkelijk van de ene stand in de andere gebracht kunnen worden;

⚠ *Indien eender welke van deze resultaten verschilt van wat aangegeven is in de volgende tabel, mag de machine niet gebruikt worden! Breng de machine naar een dienstcentrum voor de nodige controles en herstelling.*

6.3 STARTEN

Alvorens de motor te starten:

1. Zet de machine stabiel op de grond;
2. verwijder de bescherming van de snij-inrichting (Afb. 1.L) (indien gebruikt);
3. zorg ervoor dat het mes (Afb. 1.D.2, Afb. 1.D.3, Afb. 1.D.4, Afb. 1.D.5, Afb. 1.D.6) (indien gebruikt) niet in aanraking komt met het terrein of met andere voorwerpen.

6.3.1 Start met koude motor

⚠ *Met start bij koude motor wordt bedoeld een start na minstens 5 minuten dat de motor uitgeschakeld is of na het bijvullen van brandstof.*

BELANGRIJK *Om vervormingen te voorkomen, dient de aandrijvingsbuis niet gebruikt te worden als steun voor de hand of de knie tijdens de start.*

BELANGRIJK *Om te voorkomen dat het touw breekt, wordt er niet over de gehele lengte aan getrokken. Laat het touw niet langs de rand van de opening van de touwgeleider schuren en laat de knop geleidelijk aan los, om te voorkomen dat het touw op ongecontroleerde wijze naar binnen schiet.*

1. Breng de schakelaar (Afb. 12.A) naar de stand «I».
2. Schakel de choke in, door de hendel naar stand «B» te brengen (Afb. 12.E).
3. Druk op de toets voor de voorinspuiting (Afb. 12.F) om de carburator gemakkelijker in te schakelen. Verzeker u ervan dat de opening bedekt is door de vinger wanneer u op het commando drukt.
4. Houd de machine stevig tegen de grond met een hand op de motor, om de controle ervan niet te verliezen tijdens het starten (Afb. 14).
5. Trek de startknop langzaam 1015 cm aan tot u een zekere weerstand gewaarwordt. Trek er dan nog enkele keren aan tot de machine in gang schiet.
6. Schakel de choke in, door de hendel naar stand «A» te brengen (Afb. 12.E).
7. Trek opnieuw aan de startknop tot de motor normaal in gang komt.

8. Schakel de bedieningshendel van de versnelling kort in (Afb. 12.B) en breng de motor naar het minimumtoerental.
9. Laat de motor minstens 1 minuut op het minimumtoerental draaien vooraleer de machine te gebruiken.

BELANGRIJK *Indien de knop van het starttouw herhaaldelijk bediend wordt, kan de motor vastlopen en de start bemoeilijkt worden. In geval van flooding van de motor (zie par. 14).*

6.3.2 Start bij warme motor

Voor de start bij warme motor (onmiddellijk na de uitschakeling van de motor), volg de punten 1 - 2 - 3 - 4 - 6 - 7 van de vorige werkwijze.

6.4 HET WERKEN

OPMERKING *Vooraleer de eerste keer te gaan maaien, moet men vertrouwd raken met de meest gepaste maai technieken door het draagstel te passen, de machine stevig vast te nemen en de handelingen uit te voeren.*

Doe als volgt om met de machine te werken:

- maak de machine steeds vast aan het draagstel dat correct gedragen moet worden (zie par. 6.1.1);
- De machine moet altijd stevig met beide handen vastgehouden worden, met de motor rechts van het lichaam en de snijgroep onder het niveau van de riem.

6.4.1 Werktechnieken

6.4.1.a Draadhouder

 **Gebruik ALLEEN nylondraad. Het gebruik van metalen draden, geplastificeerde metaaldraad of draad die niet geschikt is voor de kop, kan ernstige verwondingen veroorzaken.**

 **Gebruik de machine niet om de vegen, door de draadhouder over te hellen. De kracht van de motor kan voorwerpen of keitjes tot 15 meter ver werpen en schade of verwondingen veroorzaken.**

a. In beweging snijden (Maaien)

Ga met een correcte houding te werk, met een boogbeweging zoals bij traditioneel maaien, zonder de draadhouder over te hellen (Afb. 15).

Probeer de juiste maaihoogte eerst uit in een kleine zone, om een uniform maairesultaat te verkrijgen door de draadhouder op een constante afstand van het terrein te houden. Voor zwaarder werk, kan het handig zijn de draadhouder ongeveer 30° naar links te laten hellen.

 **Doe dit niet wanneer voorwerp kunnen wegspringen die personen of dieren kunnen verwonden of schade kunnen aanrichten.**

b. Precisiesnijden (Recht afsnijden)

Houd de machine lichtjes schuin zodat de onderkant van de draadhouder niet in aanraking komt met het terrein en de snijlijn zich op het gewenste punt bevindt, waarbij de snij-inrichting altijd ver van de gebruiker gehouden wordt.

c. Maaien vlakbij omheiningen / funderingen

Nader met de draadhouder langzaam de omheining, paaltjes, stenen, muren, enz. zonder kracht toe te passen (Afb. 16). Wanneer de draad een omvangrijke hindernis raakt kan hij breken of verslijten; wanneer hij blijft steken in een omheining, kan hij bruisak afknakken. In elk geval kan het snijden rond trottoirs, funderingen, muren, enz. een overmatige slijtage van de draad veroorzaken.

d. Maaien rond bomen

Loop rond de boom van links naar rechts en nader de stam langzaam om er niet met de draad tegen te komen; houd de draadhouder een beetje naar voren (Afb. 17). Hou er rekening mee dat de nylondraad kleine heesters kan doorsnijden of beschadigen en dat het contact tussen de nylondraad en de stam van heesters of bomen met een zachte schors de plant ernstig kan beschadigen.

6.4.1.b Mes met 3 punten

Begin te snijden bovenaan de begroeiing en ga met het mes naar beneden, op dusdanige wijze dat de taken in kleine stukken gesneden worden (Afb. 18).

6.4.1.c Zaagmes (indien toegestaan)

 **Voor het gebruik van het zaagmes, waar toegestaan, moet de bescherming altijd gemonteerd zijn (hfdst. 4.4.2). Het mes moet altijd goed scherp zijn om het risico voor terugslag te beperken.**

 **Voor het vellen van kleine bomen, moet de valrichting van de boom voorzien worden, rekening houdend met de windrichting.**

Om een goed resultaat te bekomen bij het vellen van kleine bomen, is het noodzakelijk e snijden met een snelle beweging naar de tak of de stam die men wilt snijden en met de motor op het hoogste toerental. Gebruik best de rechterzone van het mes niet, omdat dit een hoog risico inhoudt voor terugslag of stilvallen van het mes, te wijten aan de draairichting (Afb. 19).

6.4.2 Afstelling van de lengte van de draad van de draadhouder tijdens het werk

Deze machine is uitgerust met een draadhouder met semi-automatische vrijgave van de draad. De lengte van de draad van de draadhouder moet afgesteld worden:

- wanneer de draad verslijt en korter wordt;
- wanneer men voelt dat de rotatie van de motor groter is dan normaal;
- wanneer de werkzaamheid van het maaien vermindert.

Om nieuwe draad vrij te geven:

- de draadhouder tegen de grond kloppen (Afb. 20) met de versnellingshendel helemaal ingedrukt;
- de draad wordt automatisch vrijgegeven en de draadhouder (Afb. 26.A) snijdt de niet benodigde lengte af.

6.5 SUGGESTIES VOOR HET GEBRUIK

Men raadt aan, tijdens het gebruik het gras dat zich rond de machine wikkelt, regelmatig te verwijderen, om de oververhitting van de motor te vermijden (Afb. 1.A), die te wijten zou zijn aan het gras dat onder de beveiliging van de snij-inrichting verklemd geraakt (Afb. 1.E).

Ga als volgt te werk:

- de machine stopzetten (par. 6.6);
- haal de kap van de bougie (hfdst. 8.3);
- stevige werkhandschoenen dragen;
- het gras verwijderen met een schroevendraaier, om ervoor te zorgen dat de motor correct afgekoeld wordt.

OPMERKING *Gedurende de eerste 6-8 werkuren van de machine, wordt vermeden de hoogste toerentalen te gebruiken.*

6.6 STOPPEN

Om de machine te stoppen:

- laat de versnellingshendel los (Afb. 12.B) en laat de motor gedurende enkele seconden aan het minimumtoerental draaien;
- breng de schakelaar (Afb. 12.A) naar stand «O»;
- wachten tot de snij-inrichting stilvalt.

 **Nadat de versnelling in de minimumstand gezet werd, moet enkele seconden gewacht worden vooraleer de snij-inrichting tot stilstand komt.**

BELANGRIJK *Zet de machine altijd stil tijdens de verplaatsing tussen de werkzones.*

 **De motor kan onmiddellijk na het uitschakelen zeer warm zijn. Niet aanraken. Gevaar op brandwonden.**

6.7 NA HET GEBRUIK

- Plaats de mesbescherming wanneer de snij-inrichting stil staat.
- Laat de motor eerst afkoelen vóór de machine in elke willekeurige ruimte op te bergen.
- Reinig de machine (par. 7.4).
- Controleer of er geen onderdelen los of beschadigd zijn. Vervang, indien nodig, de beschadigde delen en draai losgekomen schroeven en bouten aan.

BELANGRIJK *Stop de machine (par. 6.6) en monteer de bladbescherming elke keer wanneer de machine ongebruikt of onbewaakt achtergelaten wordt.*

7. GEWOON ONDERHOUD

7.1 ALGEMEEN

BELANGRIJK *De in acht te nemen veiligheidsnormen zijn beschreven in hfdst. 2. Neem deze aanwijzingen strikt in acht om geen ernstige risico's of gevaren te lopen.*

 **Vooraleer eender welke ingreep voor onderhoud aan te vangen**

- stop de machine;
- maak de kap van de bougie los (hfdst. 8.3);
- breng de mesbescherming aan wanneer de snij-inrichting stil staat (tenzij aan het mes zelf gewerkt moet worden);
- laat de motor eerst afkoelen vóór de machine in elke willekeurige ruimte op te bergen.

- **draag geschikte kledij, werkhandschoenen en een beschermende bril;**
- **lees de desbetreffende instructies;**

- De frequenties en de soorten ingrepen zijn samengevat in de "Tabel Onderhoud" (zie hfdstk. 13). Het doel van de tabel is om uw machine een optimale conditie te laten behouden. Hierin staan de voornaamste ingrepen en de tijden waarop ze uitgevoerd moeten worden. Voer de desbetreffende handeling uit in functie van de eerstkomende vervaldatum.
- Het gebruik van niet originele wisselstukken en toebehoren kan negatieve gevolgen hebben op de werking en de veiligheid van de machine. De fabrikant wijst alle aansprakelijkheid af in geval van schade of letsels veroorzaakt door die producten.
- De originele wisselstukken worden geleverd door de geautoriseerde dienstcentra en wederverkopers.

BELANGRIJK *Alle werkzaamheden voor onderhoud en afstelling die niet in deze handleiding beschreven zijn, moeten uitgevoerd worden door uw Wederverkoper of door een gespecialiseerd Centrum.*

7.2 BRANDSTOFFEN EN SMEERMIDDELEN

Deze machine is uitgerust met een viertaktmotor die GEEN toevoeging van olie aan de benzine vergt.

BELANGRIJK *Het toevoegen van olie aan de benzine beschadigd de motor en doet de garantie vervallen.*

BELANGRIJK *Gebruik alleen brandstof en smeermiddelen van goede kwaliteit, om de prestaties in stand te houden en borg te staan voor de levensduur van de mechanische componenten.*

7.2.1 Eigenschappen van de benzine

Gebruik alleen loodvrije benzine (groen) met een octaangehalte van minstens 90 N.O.

BELANGRIJK *Groene benzine zorgt altijd voor wat afzettingen in het recipiënt indien het langer dan 2 maanden bewaard wordt. Gebruik altijd verse benzine!*

7.2.2 Eigenschappen van de olie

Gebruik alleen olie van uitstekende kwaliteit, specifiek voor viertaktmotoren, bijzonder reinigend, met klarsering SF-SG en viscositeit SAE 10W30.

BELANGRIJK *Het gebruik van een niet-reinigende olie, een ongeschikte olie of een olie met verkeerde karakteristieken beschadigt de motor en doet de garantie vervallen..*

Bij uw Verkoper zijn oliën beschikbaar die speciaal bestudeerd werden voor dit type van motor en in staat zijn om voor een hoge bescherming en lange levensduur van de motor te zorgen.

7.3 BIJVULLEN VAN BRANDSTOF

Vooraleer bij te vullen:

1. Plaats de machine vlak en stabiel, met de vuldop van het reservoir naar boven (Afb. 12.G).

OPMERKING *Op de dop van het reservoir (Afb. 11.G) vindt men het volgende symbol:*



Reservoir

2. Maak de dop van het reservoir en de zone rond de dop schoon om te voorkomen dat tijdens het bijvullen onzuiverheden terechtkomen in het mengsel.
3. Open de dop van het reservoir voorzichtig om de druk geleidelijk aan af te laten.
4. Vul bij gebruik makend van een trechter en vul het reservoir niet tot aan de rand.

7.4 OLIE BIJVULLEN

BELANGRIJK *Start de motor niet en gebruik de machine niet indien er niet voldoende olie in zit.*

Om het oliepeil te controleren:

1. Plaats de machine vlak en stabiel, met de vuldop van het reservoir naar boven (Afb. 21).
2. Draai de dop van reservoir los en controleer of het oliepeil tot aan de rand van de vulopening komt.

7.5 REINIGING VAN DE MACHINE EN VAN DE MOTOR

Reinig de machine steeds na gebruik.

Om het risico op brand tot een minimum te herleiden:

- houd de machine, en in het bijzonder de motor vrij van resten gras, bladeren of teveel vet;
- reinig de vleugels van de cilinder regelmatig met perslucht en maak de zone van de geluidsdemper vrij van zaagsel, takjes, bladeren of ander afval.

Om oververhitting en schade aan de motor te voorkomen, moeten de roosters voor de aanzuiging van de koellucht altijd schoon en vrij van zaagsel en vuil zijn .

7.6 MOEREN EN SCHROEVEN VOOR BEVESTIGING

- Houd de schroeven en moeren goed vastgedraaid, om er zeker van te zijn dat de machine altijd veilig werkt
- Controleer regelmatig of de handgrepen stevig bevestigd zijn.

8. BUITENGEWOON ONDERHOUD

8.1 ONVOLDOENDE SMERING VAN DE HOEKRETOUR

Smeren met vet op basis van lithium. de schroef verwijderen (Afb. 22.A) en het vet aanbrengen door de as handmatig te laten draaien tot het vet naar buiten komt; vervolgens de schroef hermonteren (Afb. 22.A) tegelijkertijd ingedrukt worden.

8.2 REINIGING VAN DE LUCHTFILTER

BELANGRIJK *Het is essentieel dat de luchtfilter gereinigd wordt, voor de goede werking en de levensduur van de machine. Werk nooit zonder filter of met een beschadigde filter, om geen onherroepelijke schade toe te brengen aan de motor.*

Om de filter te reinigen:

Type I

1. Druk op het lipje (Afb. 23.A) en verwijder het deksel (Afb. 23.B) en vervolgens het filterelement (Afb. 23.C) tegelijkertijd ingedrukt worden.
2. Reinig het filterelement (Afb. 23.C) met water en zeep. Gebruik geen benzine of andere oplosmiddelen.
3. Laat de filter drogen aan de lucht.

4. Hermonteer het filterelement (Afb. 23.C) en het deksel (Afb. 23.B) tegelijkertijd ingedrukt worden.

Type II

1. Draai de schroef los (Afb. 23.D), demonteer het deksel (Afb. 23.A) en verwijder het filterelement (Afb. 23.C);
2. Reinig het filterelement (Afb. 23.C) met water en zeep. Gebruik geen benzine of andere oplosmiddelen.
3. Laat de filter drogen aan de lucht.
4. Hermonteer het filterelement (Afb. 23.C) en het deksel (Afb. 23.B), door de schroef weer vast te draaien (Afb. 23.D).

8.3 BOUGIE

Om de bougie te demonteren en te reinigen:

1. Draai de schroef los (Afb. 24.A) en demonteer het deksel (Afb. 24.B) tegelijkertijd ingedrukt worden.
2. Maak de kap los (Afb. 24.C) en demonteer de bougie.
3. Reinig de bougie periodiek, door eventuele restjes te verwijderen met een metalen borsteltje (Afb. 24.D). Controleer en herstel de correcte afstand tussen de elektrodes (Afb. 24.E).
4. Hermonteer de bougie en draai hem stevig vast met de bijgeleverde sleutel en hermonteer het deksel (Afb. 24.B), door de schroef weer vast te draaien (Afb. 24.A).

De bougie moet ingeval van doorgebrande elektroden of een beschadigde isolatie vervangen worden door een bougie met analoge karakteristieken.

8.4 ONDERHOUD VAN DE SNIJ-INRICHTING

Tijdens het werken aan de snij-inrichting, dient men erop te letten dat de snij-inrichting kan bewegen, ook al is de kabel van de bougie losgekoppeld.

Op deze machine is het gebruik voorzien van snij-inrichtingen met de code die aangegeven is in de tabel Technische Gegevens.

Gezien de ontwikkeling van het product, kunnen de snij-inrichtingen aangegeven in de Technische Gegevens in de loop van de tijd vervangen worden door andere, met soortgelijke eigenschappen voor wat betreft verwisselbaarheid en functionele veiligheid.

 **Raak de snij-inrichting niet aan totdat de kabel van de bougie losgekoppeld is en de snij-inrichting volledig stilstaat.**

 **Draag werkhandschoenen.**

8.4.1 Bijslippen/uitbalanceren van het mes

 **Om veiligheidsredenen, raadt men aan het slijpen en uitbalanceren door een gespecialiseerd Centrum te laten uitvoeren, die over de geschikte bevoegdheid en werktuigen beschikt om deze handeling uit te voeren, zonder risico het mes te beschadigen en het gebruik ervan onveilig te maken.**

De messen met 3 punten kunnen aan weerszijden gebruikt worden. Wanneer een zijde van de punten versleten is, kan het mes omgedraaid worden om de andere zijde te gebruiken. Wanneer beide zijden van de punten versleten zijn, moet men deze laten bijslippen.

8.4.2 Vervanging van het mes

 **Het blad dient nooit gerepareerd te worden, maar moet vervangen worden zodra eerste sporen van breuk vastgesteld worden of de vijllimiet overschreden is.**

Zie hfdst. 4.5.3, hfdst. 4.5.4 voor de verrichtingen voor de vervanging

8.4.3 Vervanging van de draad van de draadhouder

Volg de volgorde die aangegeven is op (Afb 25).

8.5 BIJSLIJPEN VAN DE DRAADSNIJDER

1. Verwijder de draadsnijder (Afb. 26.A) van de bescherming (Afb. 26.B), door de schroeven los te draaien (Afb. 26.C) tegelijkertijd ingedrukt worden.
2. Bevestig de draadsnijder (Afb. 26.A) vast in een bankschroef en vijl met behulp van een platte vijl. Zorg ervoor dat de originele snijhoek behouden blijft.
3. Hermonteer de draadsnijder (Afb. 26.A) op de bescherming (Afb. 26.B) tegelijkertijd ingedrukt worden.

8.6 REGELING VAN HET MINIMUMTOERENTAL

 **Als de snij-inrichting beweegt met de motor op zijn minimumtoerental, neem dan contact op met uw verkoper om de motor goed af te stellen.**

8.7 CARBURATOR

De carburator werd in de fabriek geregeld met het oog op de beste prestaties in alle omstandigheden, met een minimale uitstoot van schadelijke gassen, overeenkomstig de geldende normen.

In geval van schaarse prestaties, wendt u zich tot de Verkoper voor een controle van de brandstofvoevoer en de motor.

9. STALLING

BELANGRIJK *De veiligheidsnormen die tijdens de berging in acht genomen moeten worden, zijn beschreven in par. 2.4. Neem deze aanwijzingen strikt in acht om geen ernstige risico's of gevaren te lopen.*

Indien de machine langer dan 2-3 maanden opgeborgen moet blijven, moeten een aantal voorzorgsmaatregelen getroffen worden om problemen te vermijden bij het hervatten van het werk of om permanente schade aan de motor te voorkomen. Alvorens de machine op te bergen:

1. Ledig het brandstofreservoir in open lucht en bij koude motor.
2. Start de motor en laat hem op het laagste toerental draaien tot de stilstand, zodat alle in het reservoir overgebleven brandstof opgebruikt wordt.
3. Laat de motor afkoelen.
4. Maak de kap van de bougie los (hfdst. 8.3);
5. Reinig de machine zorgvuldig.
6. Controleer of de machine geen schade vertoont. Contacteer, indien nodig, het geautoriseerde dienstencentrum.
7. Berg de machine op:
 - in een droge ruimte;
 - beschermd tegen slechte weersomstandigheden;
 - met de bescherming van het mes correct gemonteerd;
 - buiten bereik van kinderen;
 - na zich ervan verzekerd te hebben de sleutels of werktuigen die voor het onderhoud gebruikt werden, verwijderd te hebben.

Wanneer de machine weer gestart wordt, dient men de machine voor te bereiden zoals aangegeven is in het hoofdstuk "6. Gebruik van de machine".

10. HANTERING EN TRANSPORT

Wanneer men de machine hanteert of verplaatst, moet men:

- Stop de machine.
- Haal de kap van de bougie (Afb. 12.G).
- Draag stevige werkhandschoenen.
- Plaats de mesbescherming wanneer de snij-inrichting stil staat.
- De machine alleen vast te nemen aan de handgrepen en de snij-inrichting in de richting tegenover de loop- of rijrichting te houden.

Wanneer men de machine met een wagen vervoert, moet men:

- de machine zo plaatsen dat ze geen gevaar veroorzaakt;
- ze stevig aan het vervoersmiddel bevestigen met koorden of kettingen om te vermijden dat ze kantelt en zo eventueel beschadigd kan worden of dat er brandstof zou kunnen lekken.

11. ASSISTENTIE EN HERSTELLINGEN

Deze handleiding verstrekt alle gegevens die u nodig hebt om de machine te kunnen gebruiken en om er op de juiste manier eenvoudige onderhoudswerkzaamheden aan te kunnen verrichten, die de gebruiker zelf kan uitvoeren. Alle afstellingen en onderhoudshandelingen die niet beschreven zijn in deze handleiding moeten uitgevoerd worden door uw Verkoper of in een gespecialiseerd Centrum dat beschikt over de nodige kennis en uitrustingen om de werken correct uit te voeren, met respect voor het oorspronkelijk niveau van veiligheid van de machine. Handelingen die in niet geschikte structuren of door onbekwame personen uitgevoerd

worden, doen elke vorm van garantie en alle verplichtingen of aansprakelijkheid van de Fabrikant vervallen.

- Enkel de geautoriseerde dienstencentra mogen de herstellingen en onderhoudsingenrepen in garantie uitvoeren.
- De geautoriseerde dienstencentra gebruiken enkel originele wisselstukken. De originele wisselstukken en toebehoren werden speciaal voor de machines ontwikkeld.
- Niet originele wisselstukken en toebehoren zijn niet goedgekeurd, het gebruik van niet originele wisselstukken en toebehoren leidt tot verval van de garantie.
- Men raadt aan de machine eens per jaar aan een geautoriseerd dienstencentrum toe te vertrouwen voor het onderhoud, assistentie en controle van de veiligheidsinrichtingen.

12. GARANTIEDEKKING

De garantie dekt alle defecten van het materiaal en van de fabricatie. De gebruiker moet aandachtig de aanwijzingen volgen die in de bijgevoegde documentatie verschaft is.

De garantie geldt niet voor schade te wijten aan:

- Onvoldoende kennis van de vergezellende documentatie.
 - Onoplettendheid.
 - Onjuist of niet toegestaan gebruik en montage
 - Gebruik van niet originele wisselstukken.
 - Gebruik van toebehoren dat niet door de fabrikant verschaft of goedgekeurd werd.
- Deze garantie geldt bovendien niet voor:
- De normale slijtage van verbruiksmateriaal zoals snij-inrichtingen, veiligheidsbouten.
 - Normale slijtage

De aankoper is beschermd door de nationale wetten van zijn eigen land. De rechten van de koper die voorzien zijn in de nationale wetten van zijn eigen land zijn op geen enkele wijze beperkt door deze garantie.

13. TABEL ONDERHOUD

Ingreep	Frequentie		Paragraaf
	Eerste keer	Vervolgens om de	
MACHINE			
Controle van alle bevestigingen	-	Voor eender welk gebruik	7.6
Veiligheidscontroles / Controle van de commando's	-	Voor eender welk gebruik	6.2
Algemene reiniging en controle	-	Aan het einde van ieder gebruik	7.5
Onvoldoende smering van de hoekretour	-	15 werkuren	8.1
MOTOR			
Controle/bijvullen brandstof	-	Voor eender welk gebruik	7.3
Controle/bijvullen oliepeil	-	Voor eender welk gebruik	7.4
Vervanging olie	10 uur / 1 maand	50 uur / 6 maanden	7.4
Algemene reiniging en controle	-	Aan het einde van ieder gebruik	7.4
Reiniging van de luchtfilter	-	25 uur / 3 maanden	8.2
Vervanging van de luchtfilter(**vervang enkel het type met papieren patroon (GX35, GX50))	-	100 uren / na ieder seizoen	8.2
Reiniging van de bougie	-	100 uren / na ieder seizoen	8.4
Bougie vervangen	-	300 uren / om de 2 seizoenen	8.4
Vervanging van de brandstoffilter	-	100 uren / na ieder seizoen	*

* Handelingen die door uw Verkoper of door een gespecialiseerd Centrum moeten uitgevoerd worden.

14. IDENTIFICATIE PROBLEMEN

PROBLEEM	MOGELIJKE OORZAAK	OPLOSSING
1. De motor start niet of blijft niet draaien	De startprocedure is niet correct.	Volg de aanwijzingen (zie hoofdstuk 6.3)
	De bougie is vuil of de afstand tussen de elektroden is niet gepast	Controleer de bougie (zie par. 8.4).
	Verstopte luchtfilter	Reinig en/of vervang de filter (zie par. 8.3).
	Brandstofproblemen	Contacteer het geautoriseerde dienstcentrum.
2. De motor start maar heeft weinig vermogen.	Verstopte luchtfilter	Reinig en/of vervang de filter (zie par. 8.3).
	Brandstofproblemen	Contacteer het geautoriseerde dienstcentrum.

Mochten de problemen aanhouden na het toepassing van de bovengenoemde remedies, dan dient er contact te worden opgenomen met uw Verkoper.

PROBLEEM	MOGELIJKE OORZAAK	OPLOSSING
3. De motor werkt onregelmatig of heeft geen vermogen bij belasting	De bougie is vuil of de afstand tussen de elektroden is niet gepast	Controleer de bougie (zie par. 8.4).
	Brandstofproblemen	Contacteer het geautoriseerde dienstcentrum.
4. De motor maakt teveel rook	Brandstofproblemen	Contacteer het geautoriseerde dienstcentrum.
5. Flooding motor	De startknop werd meerdere malen ingedrukt met de starter ingeschakeld.	Demonteer de bougie (par. 24) en trek zachtjes aan de knop van de startkabel (Afb. 12.I) om het teveel aan brandstof te verwijderen, droog vervolgens de elektroden van de bougie af en hermonteer ze op de motor.
6. De snij-inrichting beweegt met de motor op het minimumtoerental.	Verkeerde afstelling van de carburatie	Contacteer het geautoriseerde dienstcentrum.
7. De machine begint op abnormale wijze begint te trillen	Beschadiging of losgekomen delen	Schakel de motor uit en koppel de kabel van de bougie los (Afb. 12.H.). Controleer eventuele beschadigingen. Controleer of er delen losgekomen zijn en schroef ze weer vast. Voer de controles, vervangingen of herstellingen uit bij een geautoriseerd centrum.
8. De machine is op een vreemd voorwerp gestoten.	Beschadiging of losgekomen delen	Schakel de motor uit en koppel de kabel van de bougie los (Afb. 12.H.). Controleer eventuele beschadigingen. Controleer of er delen losgekomen zijn en schroef ze weer vast. Voer de controles, vervangingen of herstellingen uit bij een geautoriseerd centrum.

Mochten de problemen aanhouden na het toepassing van de bovengenoemde remedies, dan dient er contact te worden opgenomen met uw Verkoopster.



INNHOOLD

1. GENERELT	1
2. SIKKERHETSBESTEMMELSER	2
3. BLI KJENT MED MASKINEN	4
3.1 Beskrivelse av maskinen og beregnet bruk	4
3.2 Sikkerhetssymboler	4
3.3 Produktets identifikasjonsetikett	5
3.4 Hovedkomponenter	5
4. MONTERING	6
4.1 Deler til monteringen	6
4.2 Montering av håndtakene	6
4.3 Valg av klippeinnretning og vern	6
4.4 Montering av klippeinnretningens vern	7
4.5 Montering/demontering av klippeinnretningen 7	
4.6 Montering av transmisjonsrør (modeller med avtagbar stang)	8
5. KONTROLLKOMMANDOER	8
5.1 Start-/stoppbryter for motoren	8
5.2 Gasspak	8
5.3 Sikkerhetsspake gasspak	8
5.4 Håndtak for manuell oppstart	8
5.5 Styrespak (Choke) (dersom installert)	9
5.6 Kommandoknapp kaldstartenhet (primer)	9
6. BRUK AV MASKINEN	9
6.1 Forberedende operasjoner	9
6.2 Sikkerhetskontroller	9
6.3 Start	10
6.4 Arbeid	10
6.5 Bruksråd	12
6.6 Stopp	12
6.7 Etter bruk	12
7. ORDINÆRT VEDLIKEHOLD	12
7.1 Generelt	12
7.2 Drivstoff og smøremidler	12
7.3 Etterfylling av drivstoff	13
7.4 Etterfylling av olje	13
7.5 Rengjøring av maskinen og motoren	13
7.6 Festeskruer og -mutrer	13
8. EKSTRAORDINÆRT VEDLIKEHOLD	13
8.1 Smøring av vinkelenhet	13
8.2 Rengjøring av luftfilteret	13
8.3 Tennplugg	14
8.4 Vedlikehold av klippeinnretningen	14
8.5 Sliping av trådkutteren	14
8.6 Regulering av tomgangen	14
8.7 Forgasser	14
9. LAGRING	14
10. FLYTTING OG TRANSPORT	15
11. SERVICE OG REPARASJONER	15
12. HVA SOM DEKKES AV GARANTIE	15
13. VEDLIKEHOLDSTABELL	16
14. FEILSØKING	17

1. GENERELT

1.1 HVORDAN LESE BRUKSANVISNINGEN

Bruksanvisningen har noen avsnitt som inneholder spesielt viktig sikkerhets- eller driftsinformasjon. Disse avsnittene er uthevet på forskjellige måter, og har følgende betydning:

MERK eller **VIKTIG** presiserer og supplerer det som er forklart tidligere for å forhindre at maskinen ødelegges, eller at det oppstår skader.

Symbolet  angir en fare. Hvis advarslene ikke overholdes kan dette medføre personskader eller skader på tredjeparter og/eller ødeleggelser.

- De avsnittene som er merket med en firkant med stiplet grå ramme angir ekstrautstyr som ikke finnes på alle modellene som er dokumentert i denne bruksanvisningen. Kontroller om ekstrautstyret finnes på din modell.

Alle henvisningene til maskinens høyre og venstre side samt for- og bakside gjelder i forhold til brukerens arbeidsposisjon.

1.2 REFERANSER

1.2.1 Figurer

Figurene i disse bruksinstruksjonene er nummerert 1, 2, 3 og så videre. Delene angitt på figurene er merket med bokstavene A, B, C, osv. En henvisning til komponent C i figur 2 angis med teksten: "Se Fig. 2 C" eller ganske enkelt "(Fig. 2.C)". Figurene er veiledende. De faktiske delene kan være forskjellige fra de som er avbildet.

1.2.2 Overskrifter

Bruksanvisningen er oppdelt i kapitler og avsnitt. Overskriften til avsnitt "2.1 Opplæring" er en undertittel til "2. Sikkerhetsbestemmelser". Henvisningene til overskrifter eller avsnitt angis med forkortelsene kap. eller avsn. og deretter det gjeldende nummeret. Eksempel: "kap. 2" eller "avsn. 2.1".

2. SIKKERHETSBESTEMMELSER

2.1 OPPLÆRING

 **Bli kjent med funksjonene og en riktig bruk av maskinen. Lær å stoppe maskinen raskt. Manglende overhold av advarslene og instruksjonene kan forårsake brann og/eller alvorlige skader.**

- Den nasjonale lovgivningen kan begrense bruken av maskinen.
- La aldri barn eller andre som ikke kjenner til disse bestemmelsene bruke maskinen. Kommunale bestemmelser kan fastsette en tillatt minstealder for bruk.
- Maskinen må aldri brukes hvis brukeren er trøtt eller ikke føler seg vel, eller har inntatt medisiner, narkotika, alkohol eller andre stoffer som nedsetter refleksene eller oppmerksomheten.
- Husk at føreren eller brukeren er ansvarlig for ulykker som påføres tredjeperson eller deres eiendom. Det er brukeren som er ansvarlig for å vurdere potensielle farer på underlaget hvor arbeidet skal utføres, og som må ta alle forholdsregler for å garantere egen og andres sikkerhet. Dette gjelder spesielt i skråninger, og på ujevne, glatte eller ustabile underlag.
- Dersom maskinen skal overdras eller lånes ut til andre, må brukeren ha lest og forstått bruksanvisningen.

2.2 FORBEREDENDE OPERASJONER

Personlig verneutstyr (PVU)

- Bruk tettsittende verneklær med kuttbeskyttelser, antivibrasjonshansker, vernebriller, ansiktsmaske, hørselsvern og vernesco med antisklisåle.
- Ta ikke på deg skjert, frakk, halskjeder, armbånd, vide klær eller klær med stropper, slips, eller annet hengende eller omfangsrikt tilbehør som kan sette seg fast i maskinen, gjenstander eller materialer på arbeidsstedet.
- Sett opp langt hår.

Arbeidsområde/maskin

- Undersøk hele arbeidsområdet grundig, og fjern alt som kan slynges vekk av maskinen eller skade klippeinnretningen/roterende deler (steiner, greiner, ståltråd, bein, osv.).

Forbrenningsmotorer: drivstoff

 **FARE!** Bensin er meget brannfarlig.

- Oppbevar drivstoffblandingen i godkjente kanner på et sikkert sted langt unna varmekilder og åpne flammer.
- Oppbevar kannene utilgjengelige for barn.
- Kannene må holdes frie for rester av gress, løv eller overflødig fett.
- Ikke røyk under etterfyllingen eller fyllingen av drivstoff eller ved håndtering av drivstoff.
- Drivstoff skal kun etterfylles utendørs og med bruk av en trakt.
- Unngå å inhalere drivstoffdamp.
- Ikke etterfyll drivstoff eller ta av tankklokket mens motoren er i gang eller er varm.
- Åpne tankklokket forsiktig for gradvis å slippe ut det interne trykket.
- Ikke bruk åpen flamme nær tankåpningen for å kontrollere innholdet.
- Ved driftstofflekkasje må ikke motoren startes, men flytt maskinen unna området for å unngå brannfare, helt til drivstoffet er dunstet bort og drivstoffdampene har løst seg opp.
- Sett alltid lokkene på tanken og drivstoffkannen igjen og skru dem skikkelig fast.
- Tørk umiddelbart opp drivstoff som er sølt på maskinen eller på bakken.
- Ikke start maskinen på stedet for etterfyllingen. Motoren må startes minst 3 meter fra stedet for etterfyllingen.
- Unngå at drivstoffet kommer i kontakt med klærne, og bytt eventuelt klær før motoren startes.

2.3 UNDER BRUK



Arbeidsområde

- Ikke start motoren i lukkede områder hvor det kan oppstå farlige ansamlinger av karbonmonoksidgasser. Motoren må alltid startes utendørs eller på et godt ventilert sted. Husk alltid at eksosgassen fra motoren er giftig.
- Ikke rett lydporten, og dermed eksosgassen, mot brennbare materialer.
- Ikke bruk maskinen i eksplosjonsfarlige omgivelser, i nærheten av brennbare væsker, gass eller støv. Elektrisk kontakt eller mekanisk friksjon kan generere gnister som kan antenne støv eller damp.
- Arbeid bare i dagslys eller i godt kunstig lys, og med gode siktforhold.
- Hold personer, spesielt barn, og dyr unna arbeidsområdet. Barn må holdes under oppsyn av en voksen.
- Kontroller at alle personer befinner seg minst 15 m fra maskinens aksjonsradius, eller minst 30 m for de aller farligste klippeoppgavene.
- Unngå så langt som mulig å arbeide på vått eller glatt underlag, og uansett ikke i altfor

- bratt eller kupert terreng som ikke garanterer brukernes stabilitet under arbeidet.
- Vær spesielt oppmerksom på ujevnheter i terrenget (humper, søkk), skråninger, skjulte farer og eventuelle hinder som kan begrense sikten.
 - Vær meget forsiktig i nærheten av grøfter, skrenter eller voller.
 - Arbeid på tvers i skråninger og aldri oppover/ nedover. Vær veldig forsiktig når du endrer retning. Sørg for godt fotfeste og hold alltid klippeinnretningen vendt nedover.
 - Vær oppmerksom på trafikken når maskinen brukes i nærheten av vei.

Adferd

- Hold godt fast i maskinen med begge hender under arbeidet, og hold motorenheten på høyre side av kroppen og klippeenheten under beltehode.
- Innta en fast og stabil posisjon, og gå forsiktig frem.
- Løp aldri, men gå rolig.
- Hold alltid maskinen spent fast til selene under arbeidet.
- Hold alltid hender og føtter langt fra kutteinnretningen, både under start og bruk av maskinen.
- Advarsel: Klippeenheten fortsetter å rotere i et par sekunder selv etter at den frakoblet eller etter at motoren er slått av.
- Vær oppmerksom på materialet som kan slynges ut pga. klippeinnrettningens bevegelse.
- Unngå å støte klippeinnretningen hardt mot fremmedlegemer/hindringer. Hvis klippeinnretningen støter mot en hindring/ gjenstand, kan det oppstå et tilbakeslag (kickback). Denne kontakten kan forårsake et svært hurtig rykk i motsatt retning som skyver klippeinnretningen oppover og mot brukeren. Tilbakeslaget kan medføre tap av kontroll over maskinen og få svært alvorlige konsekvenser. Ta følgende nødvendige forholdsregler for å unngå tilbakeslag:
 - Hold maskinen godt fast med begge hender, og hold kroppen og armene i en stilling som gjør det mulig å motstå kraften fra et tilbakeslag.
 - Ikke strekk armene for langt, og ikke kutt høyere enn beltehode.
 - Bruk kun klippeinnretninger i samsvar med produsentens spesifikasjoner.
 - Hold deg til produsentens anvisninger for vedlikehold av klippeinnretningen.
- Pass på å unngå skader fra redskapet brukt til å kutte tråden.
- Advarsel: Klippeenheten fortsetter å rotere også etter at motoren er slått av.
- Ikke berør motorens deler, da de blir varme under bruk. Risiko for forbrenninger.

- For å unngå brannfare, ikke etterlat maskinen med varm motor i nærheten av løv, tørt gress eller annet brennbart materiale.
-  Ved skader eller ulykker under arbeidet skal motoren slås av øyeblikkelig og maskinen fjernes fra stedet for å unngå flere skader. Ved ulykker med personskader eller skader på tredjepersoner må du umiddelbart praktisere førstehjelp og kontakte lege for nødvendig behandling. Fjern nøye eventuelle rester som ellers kan forårsake skader på gjenstander, personer eller dyr.
-  Støy- og vibrasjonsnivået oppgitt i bruksanvisningen er maskinens maks verdier. Bruk av en dårlig innstilt kutteinnretning, for høy hastighet og manglende vedlikehold, påvirker støy- og vibrasjonsutslippene betydelig. Ta derfor nødvendige tiltak for å redusere mulige skader fra høyt støynivå og vibrasjonsbelastninger: Vedlikehold maskinen, bruk hørselsvern og ta pauser under arbeidet.
-  Overeksponering for vibrasjoner kan forårsake lesjoner og nevrovaskulære forstyrrelser (også kjent som "Raynauds fenomen" eller "likfingre"), spesielt for personer som lider av sirkulasjonsforstyrrelser. Symptomene kan omfatte hendene, håndleddene og fingrene, og vises ved tap av følsomhet, tretthet, kløe, smerte, fargeendring eller strukturelle endringer i huden. Disse virkningene kan forsterkes av lave omgivelsestemperaturer og/eller av et overdrevent fast grep om håndtaket. Dersom disse symptomene oppstår, bruk maskinen mindre og oppsøk lege.

Bruksbegrensninger

- Maskinen skal ikke brukes av personer som ikke er i stand til å holde den fast med begge hender og/eller ikke klarer å stå i balanse under arbeidet.
- Maskinen må aldri brukes hvis vernene er skadet, mangler eller ikke er riktig plassert.
- Ikke endre motorens reguleringer, eller justere motoren på et veldig høyt turtall. Risikoen for personskader øker ved et veldig høyt turtall.
- Ikke utsett maskinen for overdrevne belastninger, og bruk aldri en liten maskin til å utføre tungt arbeid. Bruk av en egnet maskin reduserer risikoene og forbedrer kvaliteten på arbeidet.

2.4 VEDLIKEHOLD, LAGRING OG TRANSPORT

Et jevnt vedlikehold og en riktig lagring opprettholder maskinens sikkerhet og ytelsesnivå.

⚠ Maskinen må aldri brukes med slitte eller ødelagte deler. Ødelagte eller slitte deler skal byttes ut og aldri repareres. Bruk kun originale reservedeler. Bruk av uoriginale og/eller feil monterte reservedeler setter maskinens sikkerhet i fare, kan forårsake ulykker eller personskader, og hever produsenten for enhver forpliktelse og ethvert ansvar.

Vedlikehold

- For å redusere brannfaren, kontroller jevnlig at det ikke finnes lekkasjer av olje og/eller drivstoff.
- Under justeringer av maskinen må du passe på å ikke klemme fingrene mellom klippeinnretningen i bevegelse og maskinens faste deler.

Lagring

- Maskinen må ikke oppbevares med drivstoff i tanken i et rom hvor drivstoffdampene kan nås av åpne flammer, gnister eller kraftige varmekilder.
- For å redusere brannfaren må ikke beholdere med kutteavfall oppbevares innendørs.

2.5 MILJØVERN

Miljøvern må være et relevant og prioritert aspekt ved bruk av maskinen, til fordel for den siviliserte sameksistens og miljøet vi lever i.

- Unngå å forstyrre nabolaget. Bruk alltid maskinen til fornuftige tider (- ikke tidlig på morgenen, eller sent på kvelden/natten, hvor nabolaget kan forstyrres).
- Følg nøye de kommunale bestemmelsene for kasting av emballasje, oljer, drivstoff, filter, defekte deler eller deler som er sterkt forurensende. Dette avfallet må ikke kastes med husholdningsavfallet, men kildesorteres og kastes i konteinerne for resirkulering.
- Følg nøye de kommunale bestemmelsene for kasting av avfallsmateriale.
- Når maskinen ikke skal brukes lenger, må den ikke kastes i naturen, men leveres inn til et innsamlingscenter i henhold til gjeldende kommunale bestemmelser.

3. BLI KJENT MED MASKINEN

3.1 BESKRIVELSE AV MASKINEN OG BEREGNET BRUK

Denne maskinen er et hageredskap, nærmere bestemt en bærbar trimmer/kantklipper med forbrenningsmotor til hobbybruk.

Maskinen består hovedsakelig av en motor som driver en klippeinnretning via en transmisjonsaksel (som ligger inni et rør) og en vinkelenhet. Klippeinnretningen er konfigurert på ulike måter for å kunne utføre ulike funksjoner.

Brukeren holder i maskinen med seler, og kan bruke hovedfunksjonene hele tiden på sikker avstand fra klippeinnretningen.

3.1.1 Tilsiktet bruk

Maskinen er designet og bygd til:

- klipping av gress og vegetasjon, unntatt trær, ved hjelp av en nylontråd i en trådspole;
- klipping av høyt gress, tørrgrener og busker med grendiameter inntil 2 cm, ved hjelp av knivblader av metall eller plast;
- klipping av tre-aktige deler og felling av små trær (kun med knivbladet, hvis det er tillatt);
- bruk av kun en person.

3.1.2 Feil bruk

Enhver annen bruk, som er forskjellig fra det som er nevnt ovenfor, kan vise seg å være farlig og forårsake skader hos folk og/eller ting. Feil bruk omfatter, men er ikke begrenset til, følgende:

- bruk av maskinen til kosting,
- trimming av hekker eller annet arbeid hvor klippeinnretningen ikke brukes på bakkenivå,
- beskjæring av trær,
- bruk av maskinen med klippeinnretningen høyere enn brukernes belte høyde,
- bruk av maskinen til klipping av annet materiale enn vegetasjon,
- bruk av andre kutteinnretninger enn de som er oppgitt i tabellen "Tekniske data". Fare for alvorlige skader og lesjoner;
- bruk av maskinen sammen med flere personer.

VIKTIG Feil bruk av maskinen fører til bortfall av garantien. Videre heves produsenten fra ethvert ansvar, og det er dermed brukeren som er ansvarlig for utgiftene ved sakskader, personskader eller skader på tredjepersoner.

3.2 SIKKERHETSSYMBOLER

Det finnes forskjellige symboler på maskinen (Fig. 2). Symbolene skal minne operatøren om riktig fremgangsmåte for å bruke den forsiktig og ta de nødvendige forholdsreglene.

Symbolenes betydning:



ADVARSEL! FARE! Denne maskinen kan være farlig både for deg og andre dersom den ikke brukes riktig.



ADVARSEL! Les bruksanvisningen før maskinen tas i bruk.



Operatøren som bruker denne maskinen daglig over lengre tid og under normale forhold, kan utsettes for et støynivå som tilsvarer eller overskrider 85 dB (A). Bruk hørselsvern, vernebriller og vernehjelm.



Bruk vernehansker og verneskol!



SPRUTFARE! Hold personer og husdyr på minst 15 m avstand når maskinen brukes!



Maks hastighet for klippeinnretningen.



Ikke bruk sirkelsagblader. **Fare: Bruk av sirkelsagblader på modeller hvor disse ikke skal brukes, utsetter brukeren for risiko for svært alvorlige, også dødelige, skader.**



ADVARSEL! Bensinen er brannfarlig. Kjøl ned motoren i minst 2 minutter før etterfylling.



Vær oppmerksom på trykket fra knivbladet.



ADVARSEL! - Hold avstand fra varme overflater.

VIKTIG *Klistremerker som er ødelagt eller uleselig må byttes ut. Be om nye klistremerker hos et autorisert servicesenter.*

3.3 PRODUKTETS IDENTIFIKASJONSETIKETT

Identifikasjonsetiketten oppgir følgende opplysninger (Fig. 1):

1. Lydeffektnivå
2. CE-merke
3. Produksjonsår/måned
4. Type maskin
5. Serienummer
6. Produsentens navn og adresse
7. Artikkelnnummer

Skriv ned maskinens identifikasjonsnumre i feltene på etiketten på baksiden av bokomslaget.

VIKTIG *Opplysningene på produktets identifikasjonsetikett må oppgis ved henvendelse til et autorisert verksted.*

VIKTIG *Eksempelet på samsvarserklæringen finnes helt bak i bruksanvisningen.*

3.4 HOVEDKOMPONENTER

Maskinen består av følgende hovedkomponenter, som har følgende funksjoner (Fig. 1):

- A. **Motor:** gir bevegelse til klippeinnretningen gjennom drivstangen og vinkeløheten.
- B. **Transmisjonsrør:** inne i røret sitter transmisjonsnavet hvis oppgave er å drive rotoren til vinkeloverføringen.
- C. **Vinkeloverføring:** enden av transmisjonsrøret som overfører driv til klippeinnretningen.
- D. **Klippeinnretning:** er elementet som klipper gress
 1. **Trådholder:** klippeinnretning med nylontråd.
 - 2, 3, 4, og 8-**punkts knivblad:** metallskive klippeinnretning.
 3. **Sagblad** (hvis tillatt): klippeinnretning rund metallskive med perifære sagtenner.
- E. **Vern for klippeinnretningen:** det er en sikkerhetsanordningsom forhindrer at eventuelle gjenstander som har blitt samlet opp av klippeinnretningene, kan slynges ut av maskin.

- F. **Fremre håndtak:** halvsirkelformet, gjør det mulig å styre maskinen og beskyttelsen for beina er plassert der.
- G. **Bakre håndtak:** gjør det mulig å styre maskinen og hovedkontrollen for påskruing/avskruing er installert der.
- H. **Fotsperre:** det er en sikkerhetsbeskyttelse som hindrer utilsiktet kontakt med klippeinnretningen under bruk.
- I. **Styre: styre med "oksehorn" form,** plassert på tvers av og asymmetrisk ved stagen: gjør det mulig å styre maskinen og på høyre side er hovedkommandoene for oppstart/avskruing/akselerasjon plassert.
- J. **Festepunkt (for selene):** hvor maskinens sele skal festes.
- K. **Sele:** plagg som består av stoffremmer som, ved å gå over skuldrene, hjelper med å støtte opp maskinens vekt under arbeidet.
 1. enkel rem
 2. dobbel rem
- L. **Beskyttelse knivblad** (for transport og håndtering av maskinen): beskytter dem som håndterer maskinen fra knivbladet som kan forårsake alvorlige skader.

4. MONTERING

VIKTIG *Sikkerhetsbestemmelsene som skal følges ved bruk av maskinen er beskrevet i kap. 2. Disse bestemmelsene må nøye overholdes for å unngå alvorlige risikoer eller farer.*

Av hensyn til oppbevaring og transport er noen av maskinens deler ikke montert i fabrikk, men må monteres av kunden i henhold til instruksjonene etter å ha fjernet emballasjen.

⚠ Utpakking og fullføring av monteringen må foretas på en jevn og solid overflate, med god nok plass til å flytte maskinen og emballasjen. Bruk alltid egnet utstyr. Bruk ikke maskinen før alle indikasjoner i avsnittet "MONTERING" har blitt fullført.

4.1 DELER TIL MONTERINGEN

I emballasjen finnes delene for monteringen.

4.1.1 Utpakking

1. Åpne emballasjen forsiktig og pass på at ingen av delene forsvinner
2. Les dokumentasjonen som finnes i esken, også bruksanvisningen.
3. Ta alle deler som ikke er montert ut av esken.

4. Ta trimmeren ut av esken.
5. Kast esken og emballasjen i henhold til gjeldende bestemmelser.

4.2 MONTERING AV HÅNDTAKENE

4.2.1 Montering av det fremre håndtaket

1. Plasser hetten (Fig. 3.A) ved å sette inn pluggen (Fig. 3.A.1) i et av hullene på transmisjonsrøret.
2. Monter det fremre håndtaket utstyrt med fotsperre (Fig. 3.B) ved å bruke skruene (Fig. 3.C), mens du passer på at de to anti-vibrasjons halv-skjellene holdes på plass (Fig.3.D)
3. Stram skruene så langt det går (Fig. 3.C).

4.2.2 Montering av styret

1. Skru ut knotten i midten (Fig. 4.A) og fjern hetten (Fig. 4.B).
2. Sett inn styret (Fig. 4.C), og pass på at kontrollene kommer på høyre side.
3. Drei styret til den mest komfortable arbeidsposisjonen, og blokker det med hetten (Fig. 4.B) og knotten (Fig. 4.A).
4. Hekt på kommandohylsen (Fig. 4.D) i den tilhørende kabelklemmen (Fig. 4.E).

MERK *Ved å skru ut knotten (Fig. 4.A) kan styret dreies slik at maskinen opptar mindre plass ved lagring.*

4.3 VALG AV KLIPPEINNRETNING OG VERN

⚠ Til hver klippeinnretning må det være et egnet vern, som oppgitt i tabellen Tekniske data.

Velg den klippeinnretningen som er best egnet til arbeidet som skal gjøres, i samsvar med disse generelle anvisningene:

- **Trådspolen** kan fjerne høyt gress og vegetasjon, unntatt trær, i nærheten av gjerder, vegger, grunnmurer, fortau, rundt trær, osv., eller trimme et bestemt område av hagen fullstendig.
- **knivbladet med 3, 4 og 8-punkter** er egnet til klipping av kratt og mindre busker med diameter opp til 2 cm.
- **sagbladet (hvis tillatt)** kan brukes til kutting av treaktige deler og til felling av små trær.

VIKTIG Hver gang klippeinnretningen må byttes ut, må alle delene til innretningen demonteres.

4.4 MONTERING AV KLIPPEINNRETNINGENS VERN

 **Bruk vernehansker.**

4.4.1 Montering av klippeinnretningens vern (trådsnelle, 3, 4 og 8-punkts knivblad)

VIKTIG Hver gang man bruker beskyttelsen må man forsikre seg om at platen ved tilførselsrøret 5.B, Fig. 5.E) er montert.

1. Fjern skruene (Fig. 5.A).
2. Plasser beskyttelsen (Fig. 5.C) i samsvar med hullene på platen (Fig. 5.B) ved transmisjonsrøret (Fig. 5.D).
3. Fest beskyttelsen (Fig. 5.C) ved å stramme skruene så langt det går (Fig. 5.A).

MERK På klippeinnretningens vern (Fig. 1.E) finnes følgende symbol:

 Angir klippeinnretningens rotasjonsretning.

4.4.2 Montering av klippeinnretningens vern (sagblad, hvis tillatt)

 **Dette vernet må ikke brukes til de andre klippeanordningene.**

1. Fjern vernene som eventuelt brukes for de andre klippeinnretningene.
2. Plasser beskyttelsen (Fig. 6.B) i samsvar med hullene på returplaten (Fig. 6.A).
3. Fest beskyttelsen (Fig. 6.B) ved å stramme skruene så langt det går (Fig. 6.C).

4.5 MONTERING/DEMONTERING AV KLIPPEINNRETNINGEN

 **Bruk vernehansker.**

4.5.1 Montering av trådspolen

1.a Type I: Med avstandsholderen (Fig. 7.A.1) riktig plassert på navet, må

man montere den indre ringmutteren (Fig. 7.A) og den ytre ringmutteren (Fig. 7.D) i indikert retning, mens man forsikrer seg om at gjengene ved den indre ringmutteren sitter perfekt sammen med de ved vinkeleneheten (Fig. 7.B).

1.b Type II: Med avstandsholderen (Fig. 8.A.1) riktig plassert på navet, må man montere den indre ringmutteren (Fig. 8.A) i indikert retning, mens man forsikrer seg om at gjengene ved den indre ringmutteren sitter perfekt sammen med de ved vinkeleneheten (Fig. 8.B).

2. Sett i nøkkelen som følger med (Fig. 7.C, Fig. 8.C) i det tilhørende hullet i den indre ringmutteren (Fig. 7.A, Fig. 8.A) og roter ringmutteren for hånd mens du skyver nøkkelen (Fig. 7.C, Fig. 8.C) helt inn i hullet i vinkeleneheten (Fig. 7.B, Fig. 8.B), og låser rotasjonen.
3. Monter trådspolen (Fig. 7.H, Fig. 8.H) ved å vri det i retning mot klokken.
4. Fjern nøkkelen (Fig. 7.C, Fig. 8.C) for å gjenopprette rotasjonen.

Tilpasning av klippeinnretningens vern:

5. Monter tilleggsvernet (Fig. 7.E, Fig. 8.E) ved å sette inn hektene i de tilhørende setene på klippeinnretningens vern (Fig. 7.F, Fig. 8.F) og trykk helt til du hører klikket; og fest det deretter ved bruk av skruen (Fig. 7.G, Fig. 8.G).

VIKTIG Når man bruker trådspolen, må alltid tilleggsvernet være montert (Fig. 7.E, Fig. 8.E), med trådkutteren (Fig. 25.A).

4.5.2 Demontering av trådspolen

1. Sett i nøkkelen som følger med (Fig. 7.C, Fig. 8.C) i det tilhørende hullet i den indre ringmutteren (Fig. 7.A, Fig. 8.A) og roter ringmutteren for hånd mens du skyver nøkkelen (Fig. 7.C, Fig. 8.C) helt inn i hullet i vinkeleneheten (Fig. 7.B, Fig. 8.B), og låser rotasjonen.
2. Fjern trådspolen (Fig. 7.H, Fig. 8.H) ved å skru det løst i retning med klokken, mens man passer på at avstandsstykket ikke går av (Fig. 7.A.1, Fig. 8.A.1) akselen.

4.5.3 Montering 3, 4, 8-punkts knivblad, sagblad (hvis tillatt)

 **Sett på knivbladvernet.**

1. Med avstandsholderen (Fig. 9.A.1, Fig. 10.A.1) riktig plassert på navet, må man

montere den indre ringmutteren (Fig. 9.A, Fig. 10.A) i indikert retning, mens man forsikrer seg om at gjengene ved den indre ringmutteren sitter perfekt sammen med de ved vinkelenheten (Fig. 9.B, Fig. 10.B).

2. Monter knivbladet (Fig. 9.C, Fig. 10.C) og med den eksterne ringen (Fig. 9.D, Fig. 10.D) med den flate delen vendt mot knivbladet.
3. Sett i nøkkelen som følger med (Fig. 9.E, Fig. 10.E) i tilhørende hull, roter knivbladet for hånd (Fig. 9.C, Fig. 10.C) og skyv nøkkelen (Fig. 9.E, Fig. 10.E) helt til den settes inn i hullet på vinkelenheten (Fig. 9.B, Fig. 10.B), og låser rotasjonen.
4. Monter koppen (Fig. 9.F, Fig. 10.F) og skru til mutteren (Fig. 9.G, Fig. 10.G) mens du skrur den helt inn i retning mot klokken (25 Nm).
5. Fjern nøkkelen (Fig. 9.E, Fig. 10.E) for å gjenopprette rotasjonen.

Tilpasning av klippeinnretningens vern:

6. Fjern tilleggsvernet (Fig. 9.H - hvis tidligere montert), ved å skru ut skruen (Fig. 9.J) og hekte av hektene klikket inn i klippeinnretningens vern (Fig. 9.I).

4.5.4 Demontering 3, 4, 8-punkts knivblad, sagblad (hvis tillatt)

 **Sett på knivbladvernet.**

1. Sett i nøkkelen som følger med (Fig. 9.E, Fig. 10.E) i tilhørende hull, roter knivbladet for hånd (Fig. 9.C, Fig. 10.C) og skyv nøkkelen (Fig. 9.E, Fig. 10.E) helt til den settes inn i hullet på vinkelenheten (Fig. 9.B, Fig. 10.B), og låser rotasjonen.
2. Skru ut mutteren (Fig. 9.G, Fig. 10.G) i retning med klokken og fjern koppen (Fig. 9.F, Fig. 10.F).
3. Dra ut den eksterne ringen (Fig. 9.D, Fig. 10.D), og fjern deretter knivbladet (Fig. 9.C, Fig. 10.C) og den indre ringen (Fig. 9.A, Fig. 10.A), mens du passer på at avstandsstykket ikke går av (Fig. 9.A.1, Fig. 10.A.1) akselen.

4.6 MONTERING AV TRANSMISJONSRØR (MODELLER MED AVTAGBAR STANG)

1. Dra ut stoppluggen (Fig. 11.A) og skyv den nedre delen av stangen (Fig. 11.B) helt til man hører klikket fra stoppluggen (Fig. 11.A) i hullet (Fig. 11.C) på stangen. Innsettingen kan gjøres lettere ved å rotere lett den nedre delen (Fig. 11.B) i begge retninger: fullstendig innsetting ser man ved at pluggen (Fig. 11.A) som må være helt inne.
2. Ved fullstendig innsetting, skru knotten helt fast (Fig. 11.D).

5. KONTROLLKOMMANDOER

5.1 START/STOPPBRYTER FOR MOTOREN

Starter og stopper motoren. Bryteren har to posisjoner (Fig. 12.A):

 STOP - motoren stopper og kan ikke startes.

 START - motoren kan startes og settes i drift.

5.2 GASSPAK

Gjør det mulig å aktivere klippeinnretningen.

Bruk av gasspaken (Fig. 12.B) er kun mulig hvis man samtidig trykker på kontrollspaken for gasspaken (Fig. 12.C).

Korrekt arbeidshastighet oppnår man med gasspaken (Fig. 12.B) trykket inn så langt det går.

5.3 SIKKERHETSSPAKE GASSPAK

Sikkerhetsspake gasspak (Fig. 12.C) gjør det mulig å bruke gasspaken (Fig. 12.B).

5.4 HÅNDTAK FOR MANUELL OPPSTART

Gjør det mulig å starte motoren manuelt (Fig. 12.D).

5.5 STYRESPAK (CHOKE) (DERSOM INSTALLERT)

Brukes for kaldstart av motoren. Chockekontrollen har to posisjoner (Fig. 12.E):



Posisjon A - Choken er av (normal drift og varmstart).



Posisjon B - Choken er på (for kaldstart).

5.6 KOMMANDOKNAPP KALDSTARTENHET (PRIMER)



Ved å trykke på primerens gummiknapp sprøytes drivstoff inn i forgasserens sugemanifold, slik at det blir lettere å starte motoren (Fig. 12.F).

6. BRUK AV MASKINEN

VIKTIG *Sikkerhetsbestemmelsene som skal følges ved bruk av maskinen er beskrevet i kap. 2. Disse bestemmelsene må nøye overholdes for å unngå alvorlige risikoer eller farer.*

VIKTIG *Maskinen leveres uten drivstoff.*

6.1 FORBEREDENDE OPERASJONER

Før maskinen tas i bruk:

1. sett gressklipperen i rett posisjon og godt plantet på bakken;
2. velg den klippeinnretningen som er best egnet til arbeidet som skal gjøres (avsn. 4.3);
3. etterfyll drivstoff. For fremgangsmåte og forholdsreglene for fylling av olje, se avsn. 7.2 og avsn. 7.3);
4. riktig bruk av selene (se avsn. 6.1.1).

6.1.1 Bruk av selene

Reimene må reguleres i forhold til brukerens høyde og kroppsstørrelse.

Bruk alltid seler som passer til maskinens vekt:

- med maskiner som veier mindre enn 7,5 kg, kan det brukes modeller med enkel eller dobbel rem;

- med maskiner som veier mer enn 7,5 kg, må kun modellen med dobbel rem brukes.

• Modeller med enkel rem

Selene må tas på før du hekter maskinen fast i festet.

Remmen (Fig. 13.A) må gå over venstre skulder, mot høyre hofte.

Remmen må tas på med:

- støtten (Fig. 13.A.1), maskinens karabinkrok (Fig. 13.A.2), og hurtigpåhekingen (Fig. 13.A.3) plassert på høyre side.

• Modeller med dobbel rem

Selene må tas på før du hekter maskinen fast i festet.

Remmen (Fig. 13.B) må tas på med:

- støtten (Fig. 13.B.1), maskinens karabinkrok (Fig. 13.B.2), og hurtigpåhekingen (Fig. 13.B.3) plassert på høyre side.
- hurtigavhekingen foran (Fig. 13.B.3);
- remmene i kryss på brukerens rygg (Fig. 13.B.4);
- spennene må være riktig festet (Fig. 13.B.5).

Remmene må strammes slik at belastningen fordeles jevnt på skuldrene.

6.2 SIKKERHETSKONTROLLER

Utfør følgende sikkerhetskontroller og kontroller at resultatene stemmer med tabellene.



En sikkerhetskontroll skal alltid gjennomføres før bruk.

6.2.1 Generell kontroll

Tema	Resultat
Håndtak (Fig. 1.F, Fig. 1.G, Fig. 1.I)	Rene, tørre, festet riktig og skikkelig til maskinen.
Klippeinnretningens vern. (Fig. 1.E)	Tilpasset klippeinnretningen som brukes, festet riktig og skikkelig til maskinen, ikke slitt/forringet eller ødelagt.
Festepunkt på selene (Fig. 1.J)	Riktig plassert
Hurtig avheking (Fig. 13.A.3, Fig. 13.B.3)	Effektiv. Den må frigjøre maskinen raskt i tilfelle fare.
Skruer på maskinen og klippeinnretningen	Godt festet (ikke løst)

Tema	Resultat
Klippeinnretning (Fig. 1.D.1, Fig. 1.D.2, Fig. 1.D.3, Fig. 1.D.4, Fig. 1.D.5, Fig. 1.D.6)	Ikke skadet eller slitt.
Metallblad (hvis montert) (Fig. 1.D.2, Fig. 1.D.3, Fig. 1.D.4, Fig. 1.D.5, Fig. 1.D.6)	Godt slipt
Luffilter (Fig. 23 C)	Rent
Strømledninger og tennpluggledning	Hele for å unngå gnistdannelse.
Tennplugghette (Fig. 12.G)	Hel og riktig montert på tennpluggen

6.2.2 Funksjonstest av maskinen

Handling	Resultat
Start maskinen (avsn. 6.3)	Klippeinnretning (Fig. 1.D.1, Fig. 1.D.2, Fig. 1.D.3, Fig. 1.D.4, Fig. 1.D.5, Fig. 1.D.6) må aldri bevege seg mens motoren går på tomgang.
Trykk samtidig inn gasspaken (Fig. 12.B), og sikkerhetsspaken ved gasspaken (Fig. 12.C).	Spakene må bevegges fritt og utvunget.
Slipp opp gasspaken (Fig. 12.B), og sikkerhetsspaken ved gasspaken (Fig. 12.C)	Spakene må automatisk og raskt gå tilbake til nøytral posisjon og motoren til tomgang.
Trykk på gasspaken (Fig. 12.B)	gass spaken må forbli låst (Fig. 12.B).
Sett på bryteren for start/stopp av motoren (Fig. 12.A)	Bryteren må lett flytte seg fra en posisjon til en annen.

⚠ Hvis noen av resultatene avviker fra det som er angitt i følgende tabell, må du ikke bruke maskinen! Lever maskinen til et servicesenter for nødvendige kontroller og reparasjon.

6.3 START

Før motoren startes:

- sett maskinen i en stabil posisjon på bakken;
- fjern klippeinnretningens vern (Fig. 1.L) (hvis benyttet);
- forsikre deg om at knivbladet (Fig. 1.D.2, Fig. 1.D.3, Fig. 1.D.4, Fig. 1.D.5, Fig. 1.D.6) (hvis det er i bruk) ikke berører bakken eller andre gjenstander.

6.3.1 Kaldstart

⚠ Med "kaldstart" menes en start minst 5 minutter etter at motoren er stanset, eller etter etterfylling av drivstoff.

VIKTIG For å unngå deformasjoner må ikke transmisjonsrøret brukes som støtte for hånden eller kneet under start.

VIKTIG For å unngå å ødelegge snoren, må den ikke trekkes helt ut og ikke trekkes langs kanten av hullet på snorstyringen, og håndtaket må føres langsomt tilbake for å unngå en ukontrollert inntrekking av snoren.

- Sett bryteren (Fig. 12.A) i posisjon «I».
- Koble inn chocken, ved å sette spaken i posisjon "B" (Fig. 12.E).
- Trykk på kommandoknappen for kaldstartenheten (Fig. 12.F) 10 ganger for å gjøre oppstart av forgasseren lettere. Forsikre deg om at hullet er dekket med en finger når kontrollen trykkes inn.
- Hold maskinen fast på bakken med en hånd på motorenheten for ikke å miste kontrollen under start (Fig. 14).
- Trekk startsnoren langsomt ut 10-15 cm, helt til du merker en viss motstand, og dra deretter bestemt noen ganger ekstra helt til du merker de første motorlydene.
- Koble ut starteren, ved å sette spaken i posisjon "A" (Fig. 12.E).
- Trekk på ny i håndtaket helt til motoren startes som normalt.
- Trykk raskt inn gasspaken (Fig. 12.B) og la motoren gå på tomgang.
- La motoren gå på tomgang i minst 1 minutt før maskinen tas i bruk.

VIKTIG Hvis du trekker gjentatte ganger i startsnoren mens starteren er innkoblet, kan motoren få for mye drivstoff og være vanskelig å starte. Hvis motoren får for mye drivstoff (se avsn. 14).

6.3.2 Varmstart

Ved varmstart (straks etter at motoren er blitt stanset), følg punktene 1 - 2 - 3 - 4 - 6 - 7 i forrige prosedyre.

6.4 ARBEID

MERK Før du klipper for første gang bør du bli kjent med maskinen og de mest hensiktsmessige klippeteknikkene ved å prøve

å ta på selene korrekt, ta godt fatt i maskinen og foreta de bevegelsene som arbeidet krever.

For å kjøre maskinen går du frem på følgende måte:

- maskinen må alltid fasthektes i selene, som må brukes på riktig måte (se avsn. 6.1.1);
- hold alltid godt fast i maskinen med begge hender, og hold motorenheten på høyre side av kroppen og klippeenheten under beltehode.

6.4.1 Arbeidsteknikker

6.4.1.a Trådspole

 **Bruk KUN nylontråder. Bruk av metalltråder, plastbelagte metalltråder og/eller tråder som ikke passer til spolen, kan forårsake alvorlige skader og lesjoner.**

 **Ikke bøy trådspolen for å bruke maskinen til å koste. Motorkraften kan slynge ut gjenstander og småsteiner opp til 15 m eller lenger, og forårsake skader og lesjoner.**

a. Klipping i bevegelse (skjæring)

Gå jevnt frem i buebevegelse, som ved bruk av en tradisjonell vanlig ljà, uten å bøye trådspolen (Fig. 15).

Prøv først å klippe i riktig høyde på et lite område, for deretter å oppnå en jevn klippehøyde ved å holde trådspolen i en konstant høyde over bakken. For tyngre klipping kan det være hensiktsmessig å bøye trådspolen ca. 30° mot venstre.

 **Ikke gå frem på denne måten dersom det er risiko for utslynging av gjenstander som kan skade personer, dyr eller eiendom.**

b. Finklipping (trimming)

Hold maskinen lett bøyd, slik at trådspolens nedre del ikke berører bakken og kuttelinjen er på ønsket sted. Klippeinnretningen må alltid holdes langt unna brukeren.

c. Klipping i nærheten av gjerder/grunnmurer

Flytt trådspolen langsomt inn til gjerder, plugg, steiner, vegger, osv., uten å treffe dem med kraft (Fig. 16). Hvis tråden treffer et solid hinder, kan tråden ødelegges eller slites, og hvis den hekter seg fast i et gjerde, kan den plutselig kuttes av.

Klipping rundt fortau, grunnmur, vegger, osv. kan uansett forårsake en større slitasje på tråden enn normalt.

d. Klipping rundt trær

Gå rundt treet fra venstre mot høyre, og nærme deg langsomt stammen slik at du ikke slår tråden mot treet. Hold trådspolen bøyd lett fremover (Fig. 17). Husk at nylontråden kan kutte eller skade mindre busker, og at nylontrådens slag mot stammen på busker eller trær med myk bark kan gi planten alvorlige skader.

6.4.1.b Knivblad med 3 spisser

Begynn klippingen over vegetasjonen, og beveg klippebladet nedover slik at greinene klippes i små biter (Fig. 18).

6.4.1.c Sagblad (hvis tillatt)

 **Ved bruk av sagblad, hvis tillatt, må alltid det særskilte vernet monteres (kap. 4.4.2). Sagbladet må alltid være godt slipt for å redusere risikoen for tilbakeslag.**

 **Ved felling av mindre trær må du kontrollere vindretningen og finne ut i hvilken retning treet faller.**

For å oppnå et godt resultat ved felling av mindre trær, må motoren dreie med maks omdreining og kuttet må utføres med en rask bevegelse mot greinen eller stammen. Unngå å bruke sagbladets høyre del, fordi i dette området er det stor risiko for tilbakeslag og blokkering av bladet på grunn av rotasjonsretningen (Fig. 19).

6.4.2 Regulering av trådlengden under arbeidet

Denne maskinen er utstyrt med en spole med halv-automatisk oppslipp av tråden. Lengden på tråden ved spolen må reguleres:

- når tråden er slitt og blir kortere:
- når man merker en rotasjon ved motoren som er sterkere enn normalt:
- når man merker en minskning i kutteeffektiviteten.

For å slippe opp ny tråd:

- slå trådspolen mot bakken (Fig. 20) med gasspaken trykket helt inn:
- tråden slippes automatisk opp og kniven kutter tråden (Fig. 26.A) kutter lengden som er til overs.

6.5 BRUKSRÅD

Under bruk, anbefales det og periodisk fjerne gress som vikler seg inn i maskinen, for slik å unngå at motoren overopphetes (Fig. 1.A), grunnet gress som har satt seg fast under knivbladsikringen (Fig. 1.E).

Gå frem som beskrives herunder:

- stopp maskinen (avsn. 6.6);
- koble fra tennpluggghetten (kap. 8.3);
- bruk arbeidshansker;
- fjern gresset som sitter fast, slik at motoren kan kjøle seg ned på riktig måte.

MERK Unngå å bruke motoren på maks turtall i løpet av de første 6-8 arbeidstimene.

6.6 STOPP

Gjør følgende for å stoppe maskinen:

- slipp opp gasspaken (Fig. 12.B) og la motoren gå på tomgang i noen sekunder;
- sett bryteren (Fig. 12.A) i «O»-posisjon;
- vent til at klippeinnretningen stopper.

⚠ *Etter at gasspaken er ført til tomgang tar det flere sekunder før klippeinnretningen stanser.*

VIKTIG Stopp alltid maskinen når du flytter maskinen fra et arbeidsområde til et annet.

⚠ *Motoren kan være svært varm like etter at den er slått av. Ikke ta på den. Det er fare for brannskader.*

6.7 ETTER BRUK

- Når knivbladet står stille, må man sette på knivbladsikringen.
- Kjøøl ned motoren før maskinen settes bort til oppbevaring.
- Foreta rengjøring (avsn. 7.4).
- Kontroller at ingen deler har løsnet eller er skadet. Bytt eventuelt ut ødelagte deler, og stram eventuelt til skruer og bolter som har løsnet.

VIKTIG Stopp maskinen (avsn. 6.6) og monter knivbladvernet hver gang du etterlater maskinen uten tilsyn.

7. ORDINÆRT VEDLIKEHOLD

7.1 GENERELT

VIKTIG *Sikkerhetsbestemmelsene som skal følges ved bruk av maskinen er beskrevet i kap. 2. Disse bestemmelsene må nøye overholdes for å unngå alvorlige risikoer eller farer.*

⚠ *Før vedlikehold:*

- **stopp maskinen;**
- **koble fra tennpluggghetten (kap. 8.3);**
- **sette på knivbladsikringen på stoppet knivblad (bortsett fra ved inngrep på selve knivbladet);**
- **la motoren kjøle seg ned før maskinen settes bort til oppbevaring.**
- **bruke egnede klær, arbeidshansker og vernebriller;**
- **lese igjennom instruksjonene som følger med;**

- Hyppighet og type vedlikeholdsinngrep er oppgitt i "Vedlikeholdstabell" (se kap. 13). Tabellen vil hjelpe deg med å holde din maskin effektiv og sikker. I tabellen angis de viktigste inngrepene og hvor ofte de skal utføres. Foreta operasjonen i samsvar med det aktuelle intervallet.
- Bruk av uoriginale reservedeler og tilbehør kan ha negativ påvirkning på maskinens funksjon og sikkerhet. Produsenten frasier seg ethvert ansvar ved skader som skyldes ovennevnte produkter.
- Originale reservedeler leveres av serviceverksteder og autoriserte forhandlere.

VIKTIG *Alt vedlikeholds- og justeringsarbeid som ikke er beskrevet i denne bruksanvisningen skal foretas av din forhandler eller et spesialverksted.*

7.2 DRIVSTOFF OG SMØREMIDLER

Maskinen har en firetaktsmotor som IKKE krever tilsetning av olje i bensinen.

VIKTIG *Tilsetningen av olje i bensinen skader motoren og fører til bortfall av garantien.*

VIKTIG *Bruk kun drivstoff og olje av høy kvalitet for å opprettholde ytelsene og garantere levetiden til de bevegelige delene.*

7.2.1 Bensinens egenskaper

Bruk kun blyfri bensin (grønn bensin) med et min. oktantal på 90 N.O.

VIKTIG *Grønn bensin har en tendens til å danne bunnfall i beholderen hvis den lagres i mer enn 2 måneder. Bruk alltid ny bensin!*

7.2.2 Oljens egenskaper

Bruk kun olje av topp kvalitet spesielt beregnet til firetaktsmotorer, med god rensende effekt, klassifikasjon SF-SG og viskositet SAE 10W30.

VIKTIG *Bruk av olje uten rensende effekt, som er upassende eller som har andre egenskaper enn de angitte, skader motoren og fører til bortfall av garantien.*

Forhandleren selger oljer som er spesielt utviklet for denne typen motorer, og som garanterer en høy beskyttelse og lang effektivitet.

7.3 ETTERFYLLING AV DRIVSTOFF

Før etterfylling:

1. Sett maskinen i en stabil posisjon på et flatt underlag og med tanklokket vendt oppover (Fig. 12.G).

MERK *På korken på tanklokket (Fig. 11.G) finnes følgende symbol:*



Tank

2. Rengjør tanklokket og området rundt for å unngå at urenheter følger med under etterfyllingen.
3. Åpne tanklokket forsiktig for gradvis å slippe ut trykket.
4. Bruk en trakt til etterfyllingen, og unngå å fylle tanken helt opp til randen.

7.4 ETTERFYLLING AV OLJE

VIKTIG *Ikke start motoren og ikke bruk maskinen ved lavt oljenivå.*

Gjør følgende for å kontrollere oljenivået:

1. Sett maskinen i en stabil posisjon på et flatt underlag og med tanklokket vendt oppover (Fig. 21).
2. Skru av tanklokket og kontroller at oljenivået når kanten på påfyllingsåpningen.

7.5 RENGJØRING AV MASKINEN OG MOTOREN

Rengjør alltid maskinen etter bruk.

For å redusere brannfaren:

- Hold maskinen, spesielt motoren, fri for gressrester, løv eller overflødig fett.
- rengjør ofte sylindervingene med trykkluft og området rundt lydputten for sagflis, smågreiner, løv og annet avfall.

For å unngå overoppheting og skader på motoren må rillene på kjøleluftinntaket alltid holdes rene og frie for sagflis og skitt.

7.6 FESTESKRUER OG -MUTRER

- Hold bolter, skruer og mutrer trukket godt til, for å være sikker på at maskinen alltid er sikkert å bruke.
- Kontroller jevnlig at håndtaket er festet skikkelig.

8. EKSTRAORDINÆRT VEDLIKEHOLD

8.1 SMØRING AV VINKELENHET

Smør med litiumbasert fett.

Fjern skruen (Fig. 22.A) og før inn fett et manuelt ved å vri akslingen helt til fett et renner ut; sett på skruen igjen etterpå (Fig. 22.A).

8.2 RENGJØRING AV LUFTFILTERET

VIKTIG *Rengjøringen av luftfilteret er avgjørende for maskinens varighet og riktige funksjon. Ikke arbeid uten eller med skadet filter for å unngå å påføre motoren uopprettelige skader.*

Gjør følgende for å rengjøre filteret:

Type I

1. Trykk på flensen (Fig. 23.A) og fjern lokket (Fig. 23.B) og slik filterelementet (Fig. 23.C).
2. Vask filterelementet (Fig. 23.C) med vann og såpe. Ikke bruk bensin eller andre løsemidler.
3. La filteret lufttørke.
4. Monter filterelementet på nytt (Fig. 23.C), og lokket (Fig. 23.B).

Type II

1. Fjern skruen (Fig. 23.D), demonter lokket (Fig. 23.A) og fjern filterelementet (Fig. 23.C);
2. Vask filterelementet (Fig. 23.C) med vann og såpe. Ikke bruk bensin eller andre løsemidler.
3. La filteret lufttørke.

4. Monter filterelementet på nytt (Fig. 23.C), og lokket (Fig. 23.B) ved å skru til skruen på nytt (Fig. 23.D).

8.3 TENNPLUGG

For å demontere og rengjøre tennpluggen;

1. Skru ut skruen (Fig. 24.A) og demonter lokket (Fig. 24.B).
2. Koble fra tennpluggen (Fig. 24.C) og demonter tennpluggen.
3. Rengjør tennpluggen ved å fjerne eventuelle avsetninger med en metallbørste (Fig. 24.D). Kontroller og gjenoppsett eventuelt riktig avstand mellom elektrodene (Fig. 24.E).
4. Gjenmonter tennpluggen ved å skru den fast med nøkkelen som følger med og monter dekslet på nytt (Fig. 24.B) ved å skru til skruen på nytt (Fig. 24.A).

Tennpluggen må byttes ut med en med samme egenskaper dersom elektrodene er brent eller isolasjonen er slitt.

8.4 VEDLIKEHOLD AV KLIPPEINNRETNINGEN

Under inngrep på klippeinnretningen må du passe på at den ikke beveger seg, selv om tennpluggledningen er koblet fra.

I denne maskinen skal det brukes klippeinnretninger med artikkelnummeret oppgitt i tabellen Tekniske data.

På grunn av produktutvikling kan klippeinnretninger oppgitt i tabellen Tekniske Data med tiden bli erstattet av andre med tilsvarende egenskaper for kompatibilitet og sikker funksjon.

 **Ikke ta på klippeinnretningen før tennpluggledningen er koblet fra og klippeinnretningen har stoppet helt.**

 **Bruk vernehansker.**

8.4.1 Sliping/Justering av knivbladet

 **Av sikkerhetsmessige årsaker bør slipingen og balanseringen utføres av et spesialverksted med egnet kompetanse og utstyr til oppgaven, for å unngå at knivbladet skades eller blir farlig å bruke.**

Knivbladene med 3 spisser kan brukes på begge sider. Når spissene på en side

er slitte, er det mulig å snu knivbladet og bruke den andre siden av spissene. Når knivbladet er slitt på begge sider, må det slipes.

8.4.2 Bytte av knivblad

 **Knivbladet må aldri repareres. Det må byttes ut ved første tegn til ødeleggelse eller hvis slipegrensen er overskredet.**

For operasjoner for operasjoner, se kap. 4.5.3, kap. 4.5.4.

8.4.3 Bytte av tråden i trådspolen

Følg rekkefølgen som er indikert på (Fig. 25).

8.5 SLIPING AV TRÅDKUTTEREN

1. Fjern trådkutteren (Fig. 26.A) fra vernet (Fig. 26.B) ved å skru ut skruene (Fig. 26.C).
2. Fest trådkutteren (Fig. 26.A) i en skrustikke, og slip med en flat fil. Pass på å opprettholde den originale kuttevinkelen.
3. Monter trådkutteren på nytt (Fig. 26.A) fra vernet (Fig. 26.B).

8.6 REGULERING AV TOMGANGEN

 **Hvis klippeinnretningen beveger seg når motoren går på tomgang, er det nødvendig å kontakte forhandleren for korrekt innstilling av motoren.**

8.7 FORGASSER

Forgasseren er innstilt på fabrikken i samsvar med gjeldende bestemmelser for maks ytelse i enhver brukssituasjon og med minimale utslipp av giftige gasser.

Ved dårlige ytelser, kontakt deretter forhandleren for kontroll av forgasseren og motoren.

9. LAGRING

VIKTIG *Sikkerhetsbestemmelsene som skal følges under lagring er beskrevet i avsn. 2.4. Disse bestemmelsene må nøye overholdes for å unngå alvorlige risikoen eller farer.*

Hvis maskinen ikke skal brukes på over 2-3 måneder, må det tas noen forholdsregler for å unngå problemer når arbeidet gjenoppas, eller varige skader på motoren. Før maskinen settes bort til oppbevaring:

1. Tøm drivstofftanken utendørs og når motoren er kald.
2. Start motoren og la den gå på tomgang helt til den stanser, slik at alt drivstoffet som er igjen i forgasseren brukes opp.
3. Kjøøl ned motoren.
4. Koble fra tennpluggghetten (kap. 8.3).
5. Rengjør maskinen skikkelig.
6. Kontroller at det ikke finnes skader på maskinen. Kontakt eventuelt et autorisert servicesenter.
7. Maskinen må lagres:
 - på et tørt sted;
 - beskyttet mot dårlig vær;
 - med knivbladvernet riktig montert;
 - utilgjengelig for barn;
 - pass på å fjerne nøkler eller redskaper brukt til vedlikeholdet.

Når maskinen skal settes i drift igjen, klargjør maskinen som angitt i kapitlet "6 Bruk av maskinen".

10. FLYTTING OG TRANSPORT

Gjør følgende når maskinen flyttes eller håndteres:

- Stopp maskinen.
- Koble fra tennpluggghetten (fig. 12.G).
- Bruk kraftige arbeidshansker.
- Når knivbladet står stille, må man sette på knivbladsikringen.
- Hold fast i maskinen med kun håndtakene, og rett klippeinnretningen i motsatt retning av bevegelsesretningen.

Gjør følgende ved transport av maskinen på et kjøretøy:

- plasser maskinen slik at den ikke utgjør en fare for noen;
- Fest den skikkelig til transportmidlet med tau eller kjettinger for å unngå at den kan velte og drivstoff kan lekke ut.

11. SERVICE OG REPARASJONER

Denne bruksanvisningen gir alle nødvendige indikasjoner for å kjøre maskinen, samt informasjon om korrekt vedlikehold som kan

utføres av brukeren. Alle vedlikeholds- og justeringsoppgaver som ikke er beskrevet i bruksanvisningen, må foretas hos forhandleren eller ved et spesialverksted som har den kompetansen og det utstyret som kreves for å utføre arbeidet riktig. På denne måten opprettholdes maskinens opprinnelige sikkerhets- og driftsnivå. Inngrep utført ved uegnede verksteder eller av ukvalifiserte personer, fører til bortfall av garantien og hever produsenten for enhver forpliktelse og ethvert ansvar.

- Kun autoriserte servicesenter kan utføre reparasjoner og vedlikehold i garantitiden.
- Autoriserte serviceverksteder bruker utelukkende originale reservedeler. Originale reservedeler og tilbehør har blitt utviklet spesifikt for disse maskinene.
- Uoriginale reservedeler og tilbehør er ikke godkjent, og bruk av uoriginale deler og tilbehør gjør at garantien utgår.
- Det anbefales å levere maskinen inn til et autorisert serviceverksted for vedlikehold, assistanse og kontroll av sikkerhetsinnretningene en gang i året.

12. HVA SOM DEKKES AV GARANTIE

Garantien dekker alle material- og fabrikkasjonsfeil. Brukeren må nøye følge alle vedlagte instruksjoner. Garantien dekker ikke feil som skyldes:

- Manglende kjennskap til vedlagt dokumentasjon.
 - Uforsiktighet.
 - Feil eller upassende bruk og montering.
 - Bruk av uoriginale reservedeler.
 - Bruk av utstyr som ikke følger med, eller som ikke er godkjent av produsenten.
- Dessuten dekker garantien ikke:
- Normal slitasje av forbruksmaterialer som klippeinnretninger og sikkerhetsbolter.
 - Normal slitasje.

Kjøperen er beskyttet av gjeldende lover. Kjøperens lovfestede rettigheter kan ikke på noen måte begrenses av denne garantien.

13. VEDLIKEHOLDSTABELL

Inngrep	Hyppighet		Avsnitt
	Første gang	Deretter hver	
MASKIN			
Kontroll av alle fester	-	Før hver bruk	7.6
Sikkerhetskontroller/Kontroll av betjeningsutstyr	-	Før hver bruk	6.2
Generell rengjøring og kontroll	-	Etter hver bruk	7.5
Smøring av vinkelenhet	-	15 timer	8.1
MOTOR			
Kontroll/etterfylling av drivstoff	-	Før hver bruk	7.3
Kontroll/etterfylling av olje	-	Før hver bruk	7.4
Oljeskift	10 timer / 1 måned	50 timer / 6 måneder	7.4
Generell rengjøring og kontroll	-	Etter hver bruk	7.4
Rengjøring av luftfilteret	-	25 timer / 3 måneder	8.2
Utskiftning av luftfilteret(**skift ut kun typen med papirpatron (GX35, GX50))	-	100 timer/ etter hver sesong	8.2
Rengjøring av tennplugg	-	100 timer/ etter hver sesong	8.4
Bytte av tennplugg	-	300 timer / hver 2. sesong	8.4
Utskiftning av drivstoffilter	-	100 timer/ etter hver sesong	*

* Inngrep som må utføres av forhandleren eller ved et autorisert servicesenter

14. FEILSØKING

PROBLEM	MULIG ÅRSAK	LØSNING
1. Motoren starter ikke eller stanser etter kort tid	Feil startprosedyre	Følg instruksjonene (se kap. 6.3)
	Skitten tennplugg eller feil elektrodeavstand	Kontroller tennpluggen (se avsn. 8.4).
	Tilstoppet luftfilter	Rengjør og/eller bytt ut filteret (avsn. 8.3).
	Problemer med forgasseren	Kontakt et autorisert servicesenter.
2. Motoren starter, men har liten effekt	Tilstoppet luftfilter	Rengjør og/eller bytt ut filteret (avsn. 8.3).
	Problemer med forgasseren	Kontakt et autorisert servicesenter.
3. Motoren fungerer ujevnt eller har utilstrekkelig effekt	Skitten tennplugg eller feil elektrodeavstand	Kontroller tennpluggen (se avsn. 8.4).
	Problemer med forgasseren	Kontakt et autorisert servicesenter.
4. Det kommer svært mye røyk fra motoren	Problemer med forgasseren	Kontakt et autorisert servicesenter.
5. Hvis motoren får for mye drivstoff	Starthåndtaket har blitt beveget gjentatte ganger mens chocken var på.	Demonter tennpluggen (Fig. 24) og dra lett i håndtaket for startsnoren (Fig. 12.I) for å fjerne overskudd av drivstoff; tork deretter tennpluggens elektroder og monter den på motoren.
6. Klippeinnretningen beveger seg når motoren går på tomgang	Feil regulering av forgasseren	Kontakt et autorisert servicesenter.
7. Maskinen begynner å vibrere unormalt.	Deler er ødelagte eller har løsnet.	Stopp maskinen og trekk ut tennpluggledningen (Fig. 12.H). Kontroller om det finnes skader. Kontroller om det finnes deler som har løsnet, og stram dem godt. Kontrollene, byttene eller reparasjonene må utføres ved et autorisert servicesenter.
8. Maskinen har kjørt på et fremmedlegeme.	Deler er ødelagte eller har løsnet.	Stopp maskinen og trekk ut tennpluggledningen (Fig. 12.H). Kontroller om det finnes skader. Kontroller om det finnes deler som har løsnet, og stram dem godt. Kontrollene, byttene eller reparasjonene må utføres ved et autorisert servicesenter.

Hvis problemene fortsetter etter at du har utført disse forbedringsforslagene, må du ta kontakt med forhandleren.

**SPIS TREŚCI**

1. INFORMACJE OGÓLNE	1
2. NORMY BEZPIECZEŃSTWA	2
3. ZAPOZNANIE SIĘ Z MASZYNĄ	5
3.1 Opis maszyny i jej przeznaczenie.....	5
3.2 Oznakowanie bezpieczeństwa	5
3.3 Tabliczka znamionowa produktu.....	6
3.4 Podstawowe części	6
4. MONTAŻ.....	7
4.1 Elementy montażowe.....	7
4.2 Montaż uchwytów.....	7
4.3 Wybór urządzenia tnącego i jego osłony	7
4.4 Montaż zabezpieczenia narzędzia tnącego....	8
4.5 Montaż/Demontaż urządzenia tnącego.....	8
4.6 Montaż rury napędowej (modele z wałem dzielonym).....	9
5. ELEMENTY STEROWANIA.....	9
5.1 Przełącznik startu/zatrzymania silnika.....	9
5.2 Dźwignia regulacji obrotów silnika.....	9
5.3 Dźwignia blokady obrotów silnika.....	9
5.4 Uchwyt uruchamiania ręcznego	10
5.5 Dźwignia ssania (Starter) (jeśli występuje) ...	10
5.6 Przycisk pompki paliwa (Primer).....	10
6. UŻYTKOWANIE MASZYNY	10
6.1 Czynności wstępne	10
6.2 Kontrole bezpieczeństwa	10
6.3 Uruchomienie.....	11
6.4 Praca.....	12
6.5 Wskazówki dotyczące użytkowania.....	13
6.6 Zatrzymanie	13
6.7 Wskazówki po zakończeniu użytkowania	13
7. KONSERWACJA ZWYCZAJNA.....	13
7.1 Informacje ogólne.....	13
7.2 Paliwo i oleje.....	14
7.3 Tankowanie paliwa	14
7.4 Uzupelnianie oleju	14
7.5 Czyszczenie maszyny i silnika.....	15
7.6 Nakrętki i śruby mocujące	15
8. KONSERWACJA NADZWYCZAJNA	15
8.1 Smarowanie przekładni kątowej	15
8.2 Czyszczenie filtra powietrza	15
8.3 Świeca zapłonowa	15
8.4 Konserwacja urządzenia tnącego.....	15
8.5 Ostrzenie obcinaka żytki.....	16
8.6 Regulacja minimalnych obrotów silnika.....	16
8.7 Gaźnik.....	16
9. MAGAZYNOWANIE.....	16
10. PRZEMIESZCZANIE I TRANSPORT	17
11. SERWIS I NAPRAWA	17
12. ZAKRES GWARANCJI	17
13. TABELA CZYNNOŚCI KONSERWACYJNYCH.....	17
14. IDENTYFIKACJA USTEREK.....	18

1. INFORMACJE OGÓLNE**1.1 JAK POSŁUGIWAĆ SIĘ INSTRUKCJĄ OBSŁUGI**

W tekście instrukcji, niektóre paragrafy zawierające szczególnie ważne informacje dotyczące bezpieczeństwa lub funkcjonowania maszyny, są wyszczególnione na różne sposoby, według następujących zasad:

UWAGA lub **WAŻNE** Dostarcza dokładniejszego omówienia lub dodatkowych elementów do podanych poprzednio wskazówek w celu uniknięcia uszkodzenia maszyny lub spowodowania strat.

Symbol  wskazuje na zagrożenie. Niezastosowanie się do tego ostrzeżenia może spowodować obrażenia ciała użytkownika lub osób trzecich i/lub spowodować szkody materialne.

.....
 • Paragrafy oznaczone kwadracikiem z
 • krawędzią z szarych kropek wskazują na
 • opcjonalne funkcje nie występujące we
 • wszystkich modelach opisanych w niniejszej
 • instrukcji. Należy sprawdzić, czy dana
 • opcja obecna jest w zakupionym modelu.

Wszystkie określenia "przedni", "tylny", "prawy" i "lewy" rozumie się w odniesieniu do pozycji roboczej operatora obsługującego maszynę.

1.2 ODNOŚNIKI**1.2.1 Rysunki**

Rysunki w niniejszej instrukcji zostały kolejno ponumerowane: 1, 2, 3, itd. Elementy przedstawione na rysunkach zostały oznaczone literami A, B, C, itd. Oznaczenie elementu C na rysunku 2 to: "Patrz rys. 2.C" lub po prostu "(rys. 2.C)". Ilustracje mają charakter poglądowy. Części składowe Państwa maszyny mogą nieco różnić się od elementów przedstawionych na rysunkach.

1.2.2 Tytuły

Podręcznik podzielony jest na rozdziały i paragrafy. Tytuł paragrafu "2.1 Instruktaż"

to podtytuł "2. Zasady bezpieczeństwa". Odniesienia do tytułów lub paragrafów są oznaczone skrótami rozdz. lub par. i opatrzone odpowiednim numerem. Przykład: "rozdz. 2" lub "par. 2.1".

2. NORMY BEZPIECZEŃSTWA

2.1 INSTRUKTAŻ

 **Należy dokładnie zapoznać się z systemem sterowania i sposobem użytkowania maszyny. Opanować natychmiastowe zatrzymanie maszyny. Nieprzestrzeganie ostrzeżeń i instrukcji może spowodować pożary i/lub ciężkie zranienia.**

- Przepisy krajowe mogą ograniczyć użytkowanie maszyny.
- W żadnym razie nie należy pozwolić, aby urządzenie było użytkowane przez dzieci i osoby nieposiadające wystarczającej wiedzy na temat instrukcji obsługi. Miejscowe przepisy prawne mogą określić najniższą granicę wieku dla użytkowników.
- Nigdy nie należy użytkować urządzenia jeśli użytkownik jest w stanie przemęczenia, złego samopoczucia lub po zażyciu lekarstw oraz pod wpływem narkotyków, alkoholu lub innych szkodliwych substancji, które mogą zaburzyć jego refleksy czy uwagę.
- Należy pamiętać, że operator lub użytkownik jest odpowiedzialny za wypadki i nieoczekiwane wydarzenia, które mogą zaistnieć wobec innych osób lub ich własności. Ocena ryzyka związanego z cechami terenu przeznaczonego do pracy, a także wybór środków ostrożności gwarantujących bezpieczeństwo operatora, jak i osób postronnych wchodzi w zakres obowiązków osób użytkujących urządzenia, zwłaszcza, jeśli chodzi o pracę na zboczach, terenach nieregularnych, śliskich lub niestabilnych.
- W przypadku odstąpienia lub wypożyczenia maszyny osobom trzecim, należy upewnić się, że użytkownik zapoznał się z instrukcjami użytkowania zawartymi w niniejszej instrukcji obsługi.

2.2 CZYNNOŚCI WSTĘPNE

Środki ochrony indywidualnej (ŚOI)

- Zakładać przylegającą odzież ochronną wyposażoną w ochronę antyprzebiegiową, rękawice antywibracyjne, kask, okulary

ochronne, maskę przeciwpyłową, ochronniki słuchu, obuwiu zabezpieczające przed przecięciem z podeszwą antypoślizgową.

- Nie zakładać szali, koszul, naszyjników, bransoletek i innych akcesoriów wiszących lub wyposażonych w sznurki, które mogłyby zaplątać się w maszynę lub w inne przedmioty i materiały znajdujące się w miejscu pracy.
- Związać odpowiednio długie włosy.

Obszar roboczy / Maszyna

- Skontrolować dokładnie całą przestrzeń roboczą i usunąć wszystko to, co mogłoby zostać wyrzucone przez maszynę lub spowodować uszkodzenie urządzenia tnącego/części obracających się (kamienie, gałęzie, druty stalowe, kości, itp.).

Silnik spalinowy: paliwo

-  **ZAGROŻENIE!** Benzyna jest płynem łatwopalnym.
- Przechowywać paliwo w homologowanych zbiornikach do tego przeznaczonych, w miejscach bezpiecznych i odległych od źródeł ciepła czy wolnego ognia.
- Nie pozostawiać zbiorników w zasięgu rąk dzieci.
- Przechowywać pojemniki pozbawione liści, trawy lub nadmiernego tłuszczu.
- Nie palić podczas tankowania lub uzupełniania paliwa oraz za każdym razem podczas obchodzenia się z paliwem.
- Tankować przy użyciu lejka, wyłącznie na zewnątrz pomieszczeń.
- Unikać wdychania oparów paliwa.
- Nie dolewać paliwa, ani nie zdejmować korka ze zbiornika, gdy silnik jest w ruchu lub, kiedy jest nagrany.
- Otworzyć powoli korek zbiornika pozwalając na stopniowe rozładowanie wewnętrznego ciśnienia.
- Nie należy zbliżać źródła ognia do otworu zbiornika, by sprawdzić jego zawartość.
- W razie przelemania benzyny, nie należy uruchamiać silnika, lecz przestawić maszynę z miejsca rozlania się paliwa w celu uniknięcia sytuacji sprzyjających wybuchom pożaru dopóki paliwo się nie ulotni i opary benzyny nie rozprósza się.
- Zawsze odpowiednio nakładać i zakręcać korki zbiornika i pojemnika benzyny.
- Natychmiast wyczyścić wszystkie resztki benzyny rozlanej na maszynę lub na ziemię.
- Nie uruchamiać maszyny w miejscu, gdzie tankowane było paliwo; uruchomienie silnika powinno być dokonywane w odległości przynajmniej 3 metrów od miejsca tankowania paliwa.

- Nie dopuścić do kontaktu paliwa z odzieżą, a, jeśli to nastąpi, zmienić odzież przed uruchomieniem silnika.

2.3 PODCZAS UŻYTKOWANIA

Obszar roboczy



- Nie używać silnika w zamkniętych pomieszczeniach, w których mogą się nagromadzić niebezpieczne spaliny zawierające tlenek węgla. Czynności rozruchu silnika muszą być wykonywane na świeżym powietrzu lub w pomieszczeniu o dobrej wentylacji. Pamiętać, że spaliny silnika są trujące.
- Podczas rozruchu maszyny nie kierować tłumika i spalin w stronę materiałów łatwopalnych.
- Nie używać maszyny na obszarze zagrożonym wybuchem, w obecności łatwopalnych cieczy, gazów lub pyłów. Styki elektryczne lub tarcie mechaniczne mogą generować iskry, które mogą spowodować zapalenie się pyłu lub oparów.
- Należy pracować tylko przy świetle dziennym lub przy dobrym oświetleniu sztucznym oraz przy dobrej widoczności.
- Oddalić z obszaru roboczego osoby postronne, dzieci i zwierzęta. Dzieci powinny się znajdować pod opieką drugiej osoby dorosłej.
- Sprawdzić czy inne osoby znajdują się w promieniu, co najmniej 15 metrów od miejsca pracy maszyny i co najmniej 30 metrów przy cięższych pokosach;
- O ile to możliwe, unikać pracy na mokrych lub śliskich gruntach lub na terenach nierównych i stromych, które nie gwarantują stabilności operatora podczas pracy.
- Zwróć szczególną uwagę na nierówność terenu (grzbiety, wgłębienia), pochyłości, ukryte zagrożenia i ewentualne przeszkody które mogą ograniczać widoczność.
- Zachować szczególną ostrożność w pobliżu stromych zboczy, rowów czy wałów ochronnych.
- Pracować w kierunku poprzecznym w stosunku do zbocza, nigdy nie pracować w kierunku góra/dół, upewniając się, że ma się punkt oparcia i pozostając zawsze za urządzeniem tnącym.
- Podczas użytkowania maszyny w pobliżu drogi, należy zwracać uwagę na ruch samochodowy.

Sposób postępowania

- Podczas pracy, maszyna musi być zawsze trzymana mocno w dwóch rękach, z silnikiem po prawej stronie ciała i narzędziem tnącym poniżej poziomu pasa.
- Przyjąć bezpieczną i stabilną pozycję oraz zachować ostrożność.

- Nigdy nie biegać, lecz chodzić.
- Podczas pracy maszyna powinna być przyczepiona do upręży.
- Trzymać zawsze ręce i stopy z dala od narzędzia tnącego, zarówno podczas uruchamiania jak i obsługi maszyny.
- Uwaga: element tnący obraca się nadal przez kilka sekund po jego odłączeniu lub po wyłączeniu silnika.
- Zwracać uwagę na możliwość odrzucania materiału spowodowanego ruchem urządzenia tnącego.
- Należy uważać, by nie zderzyć gwałtownie urządzenia tnącego z ciałami obcymi/przeszkodami. Jeśli urządzenie tnące natknie się na przeszkodę/przedmiot może wystąpić odbicie (kickback). Ten styk może powodować bardzo szybki wyrzut w odwrotnym kierunku, wypychając narzędzie tnące do góry oraz w kierunku użytkownika. Odrzut może doprowadzić do utraty kontroli nad maszyną, powodując poważne konsekwencje. Aby uniknąć odrzutu należy podjąć odpowiednie środki ostrożności określone poniżej:
 - Trzymać urządzenie mocno, oburącz i przyjąć postawę ciała oraz pozycję rąk w sposób, który pozwoli zamortyzować siłę odrzutu.
 - Nie trzymać ramion zbyt w górze i nie ciąć powyżej wysokości pasa.
 - Należy używać wyłącznie urządzeń tnących wskazanych przez producenta.
 - Postępować zgodnie z instrukcjami producenta dotyczącymi konserwacji urządzenia tnącego.
- Uważać, by nie zranić się podczas korzystania z jakiegokolwiek przyrządu przeznaczanego do obcinania żyłki.
- Ostrzeżenie: element tnący nadal się obraca nawet po wyłączeniu silnika.
- Nie należy dotykać elementów silnika, ponieważ nagrzewają się one podczas pracy. Istnieje niebezpieczeństwo poparzeń.
- Aby uniknąć ryzyka wywołania pożaru, nie pozostawiać maszyny z gorącym silnikiem wśród liści, suchej trawy lub innych łatwopalnych materiałów.
-  W przypadku uszkodzeń lub wypadków przy pracy, należy natychmiast wyłączyć silnik i oddalić maszynę tak, aby nie powodować dalszych szkód; w przypadku wypadków z obrażeniami ciała osoby obsługującej maszynę lub osoby trzeciej, natychmiast aktywować procedurę pierwszej pomocy, najbardziej właściwą do zaistniałej sytuacji i zwrócić się do placówki zdrowia w celu poddania się niezbędnej kuracji. Dokładnie usunąć wszelkie pozostałości, które mogłyby spowodować

szkody lub obrażenia wobec osób lub zwierząt, gdyby pozostały niezauważone.

-  Poziom hałasu i drgań podany w niniejszych instrukcjach przedstawia maksymalne, dopuszczalne wartości tych parametrów podczas użytkowania maszyny. Stosowanie źle wyważonego narzędzia tnącego, zbyt wysoka prędkość ruchu, nieprawidłowe wykonywanie konserwacji lub jej brak wpływają w istotny sposób na zwiększenie emisji hałasu i poziomu drgań. W związku z powyższym należy powziąć środki zapobiegawcze mające na celu usunięcie ewentualnych skutków zbyt wysokiego hałasu i nadmiernych drgań, wykonywać regularną konserwację urządzenia, stosować ochronniki słuchu oraz robić przerwy podczas pracy.
-  Przedłużone poddawanie się wibracjom może spowodować zranienia i zaburzenia neurologiczno-naczyniowe (znane również jako "fenomen Raynauda" lub "biała ręka") przede wszystkim u osób cierpiących na zaburzenia krążenia. Objawy mogą dotyczyć rąk, nadgarstków oraz palców i charakteryzują się utratą czucia, mrowieniem, świerzbieniem, bólem, utratą barwy lub zmienioną strukturą skóry. Objawy te mogą nasilić się wskutek niskiej temperatury otoczenia i/lub zbyt mocnego ściskania uchwytu. Przy pojawieniu się tego typu oznak należy zredukować czas użytkowania maszyny i skonsultować się z lekarzem.

Ograniczenia w użytkowaniu

- Maszyna nie może być użytkowana przez osoby, które nie są w stanie trzymać jej mocno w obydwu rękach i/lub utrzymać równowagi podczas pracy.
- Nigdy nie należy używać maszyny z uszkodzonymi, wybrakowanymi lub nieprawidłowo ustawionymi częściami.
- Nie wolno zmieniać regulacji silnika, ani nadmiernie zwiększać obrotów silnika. Przy pracy silnika na wysokich obrotach zwiększa się możliwość spowodowania obrażeń ciała.
- Nie przeciążać maszyny i nie używać jej do wykonania ciężkich prac; użycie odpowiedniego urządzenia obniża ryzyko i polepsza jakość pracy.

2.4 KONSERWACJA, PRZECHOWYWANIE I TRANSPORT

Regularna konserwacja i właściwe przechowywanie maszyny pozwalają zapewnić bezpieczeństwo użytkowania i wysoką wydajność.

 **Nigdy nie używać maszyny, gdy jej części składowe są zużyte lub uszkodzone. Zużyte lub uszkodzone części muszą być wymienione, nigdy nie mogą być naprawiane. Należy stosować wyłącznie oryginalne części zamienne: użycie nieoryginalnych części zamiennych i/lub nieprawidłowo zamontowanych wystawia na ryzyko bezpieczeństwo maszyny, może spowodować wypadki lub obrażenia osobiste i zwalnia producenta od wszelkich zobowiązań lub odpowiedzialności.**

Konserwacja

- W celu ograniczenia ryzyka pożaru, regularnie sprawdzać, czy nie występują wycieki oleju i/lub paliwa.
- Podczas czynności regulacyjnych maszyny, zwracać uwagę, aby zapobiec uwięzieniu palców pomiędzy narzędziem tnącym w ruchu i częściami stałymi maszyny.

Magazynowanie

- Nie przechowywać maszyny z benzyną w zbiorniku, w pomieszczeniu, gdzie opary paliwa mogłyby przedostać się do płomienia, iskry lub źródła wysokiej temperatury.
- W celu zmniejszenia zagrożenia pożarowego, nie należy pozostawiać pojemników z odpadami wewnątrz pomieszczenia.

2.5 OCHRONA ŚRODOWISKA

Ochrona środowiska odgrywa ważną i priorytetową rolę podczas użytkowania urządzenia. Powinno się ono odbywać w trosce o dobro społeczeństwa i środowiska, w którym żyjemy.

- Unikać sytuacji, w której staje się ona elementem zakłócającym spokój otoczenia. Użytkować urządzenie tylko w stosownych godzinach (nigdy wcześniej rano albo w nocy, gdy hałas mógłby przeszkadzać innym osobom).
- Przestrzegać skrupulatnie lokalnych przepisów dotyczących utylizacji opakowań, olejów, paliwa, filtrów, zniszczonych części, czy jakichkolwiek innych elementów zanieczyszczających środowisko; odpady te nie mogą być wyrzucane do śmieci, ale muszą być rozdzielone i składowane w odpowiednich punktach selektywnego gromadzenia odpadów, które zajmują się recyklingiem tych materiałów.
- Należy skrupulatnie przestrzegać lokalnych przepisów dotyczących utylizacji odpadów.
- Po ostatecznym zaniechaniu używania maszyny, nie porzucać jej w środowisku, lecz zwrócić się do punktu selektywnego

gromadzenia odpadów, zgodnie z obowiązującymi lokalnymi przepisami.

3. ZAPOZNANIE SIĘ Z MASZYNĄ

3.1 OPIS MASZyny I JEJ PRZEZNACZENIE

Maszyna jest urządzeniem ogrodniczym o nazwie kosa spalinowa z silnikiem spalinowym, przeznaczonym do użytku amatorskiego.

Główną częścią maszyny jest silnik, który za pośrednictwem wału napędowego znajdującego się w specjalnej rurze napędowej i przekładni łańcuchowej uruchamia urządzenie tnące, które może mieć różne kształty w zależności od przeznaczenia.

Operator, pracując maszyną, utrzymując ją na uprząży i steruje jej pracą, znajdując się zawsze w bezpiecznej odległości od urządzenia tnącego.

3.1.1 Użytkowanie zgodne z przeznaczeniem

Maszyna została zaprojektowana i stworzona do:

- cięcia trawy i innej niezdrewniałej roślinności za pomocą nylonowej żyłki zamkniętej w specjalnej głowicy;
- cięcia wysokiej trawy, suchych pędów, gałęzi i krzewów o zdrewniałych pędach o średnicy do 2 cm przy pomocy ostrzy metalowych lub plastikowych;
- cięcia zdrewniałych części i wycinki drzew niewielkich rozmiarów (tylko tarczą tnącą jeżeli jest ona dozwolona);
- użytku tylko przez jednego operatora.

3.1.2 Niewłaściwe użytkowanie

Jakiegokolwiek inne zastosowanie, odbiegające od powyżej opisanego, może okazać się niebezpieczne i powodować szkody wobec osób i/lub mienia. Niewłaściwe użycie urządzenia stanowią (przykładowo podane czynności, ale nie tylko):

- używanie maszyny do zamiatania;
- wyrównywanie krzewów lub wykonywanie innych prac, podczas których urządzenie tnące nie jest używane na wysokości gruntu;
- przycinanie drzew;
- używanie maszyny z urządzeniem tnącym powyżej linii pasa operatora;
- używanie maszyny do cięcia materiałów pochodzenia nie roślinnego;
- korzystanie z urządzeń tnących innych niż te wymienione w tabeli "Dane

- techniczne". Ryzyko poważnego uszkodzenia ciała i zranienia;
- jednoczesne użytkowanie maszyny przez więcej, niż jedną osobę.

WAŻNE *Niewłaściwe użytkowanie maszyny prowadzi do utraty gwarancji i zwalnia producenta od wszelkiej odpowiedzialności, obciążając użytkownika wszelkimi zobowiązaniami wynikającymi ze szkód lub obrażeń ciała własnych lub wobec osób trzecich.*

3.2 OZNAKOWANIE BEZPIECZEŃSTWA

Na urządzeniu pojawiają się różne symbole (rys. 2). Ich zadaniem jest przypomnienie użytkownikowi o konieczności zachowania ostrożności i uwagi podczas korzystania z maszyny.

Znaczenie symboli:

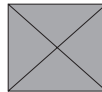

OSTRZEŻENIE! ZAGROŻENIE!

W przypadku nieprawidłowego użytkowania maszyna może być zagrożeniem dla samego siebie i dla innych.

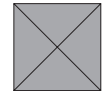

OSTRZEŻENIE! Przed rozpoczęciem użytkowania urządzenia należy przeczytać instrukcję obsługi.

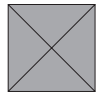

Operator obsługujący maszynę, używaną w warunkach normalnych, codziennie i w sposób ciągły, może być narażony na hałas o poziomie równym lub wyższym niż 85 dB (A). Używać ochronników słuchu, okularów i kasku ochronnego.

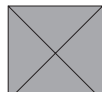

Stosować obuwie ochronne oraz rękawice!

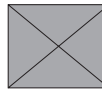
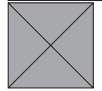

ZAGROŻENIE WYRZUTEM!

Oddalić wszystkie osoby lub zwierzęta domowe na odległość co najmniej 15 m podczas użytkowania maszyny!

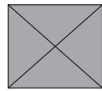



Maksymalna prędkość urządzenia tnącego.



Nie używać tarczy tnących.
Niebezpieczeństwo: Używanie ostrzy piły w modelach urządzeń, w których nie jest ono przewidziane naraża użytkownika na niebezpieczeństwo bardzo groźnych lub śmiertelnych zranień.

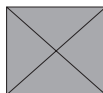

OSTRZEŻENIE! Benzyna jest łatwopalna. Pozostawić silnik do ochłodzenia, co najmniej przez 2 minuty, przed tankowaniem.

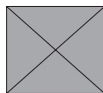

Uwaga na odbicie ostrza tnącego.



OSTRZEŻENIE! - Trzymać się z dala od gorących powierzchni.

WAŻNE Uszkodzone lub nieczytelne etykiety należy wymienić. Zwrócić się o nowe etykiety do autoryzowanego serwisu.

3.3 TABLICZKA ZNAMIONOWA PRODUKTU

Tabliczka znamionowa zawiera następujące dane (rys. 1):

1. Poziom mocy akustycznej
2. Znak zgodności
3. Miesiąc / Rok produkcji
4. Typ urządzenia
5. Numer fabryczny
6. Nazwa i adres producenta
7. Kod wyrobu

Zapisać dane identyfikacyjne maszyny w odpowiednich polach na etykiecie zamieszczonej z tyłu okładki.

WAŻNE Używać danych identyfikacyjnych zamieszczonych na etykiecie w przypadku kontaktowania się z autoryzowanym serwisem.

WAŻNE Przykładowa Deklaracja Zgodności znajduje się na ostatnich stronach instrukcji.

3.4 PODSTAWOWE CZĘŚCI

Urządzenie składa się z następujących elementów, które spełniają następujące funkcje (Rys.1):

- A. **Silnik:** umożliwia on pracę urządzenia tnącego za pomocą rury napędowej i przekładni kątowej.
- B. **Rura napędowa:** wewnątrz umieszczony jest wał napędowy, który ma za zadanie przekazywać ruch obrotowy na przekładnię kątową.
- C. **Przekładnia kątowa:** ostatni odcinek rury napędowej, który przekazuje ruch na urządzenie tnące.
- D. **Urządzenie tnące:** jest to element przeznaczony do cięcia roślinności.
 1. **Głowica żyłkowa:** urządzenie tnące z żyłką nylonową.
 2. **Ostrze 3-zębne, 4-zębne i 8-zębne:** urządzenie tnące w postaci okrągłego, metalowego dysku.
 3. **Tarcza tnąca** (jeśli dozwolona): urządzenie tnące w postaci okrągłego, metalowego dysku zakończonego zębami tnącymi.

- E. **Osłona urządzenia tnącego** jest to osłona zabezpieczająca, której zadaniem jest zatrzymanie ewentualnych przedmiotów ściętych przez urządzenie tnące i uniemożliwienie ich wyrzucenia z dala od maszyny.
- F. **Uchwyt przedni:** o półkolistym kształcie, umożliwia sterowanie urządzeniem i znajduje się na nim ochraniacz nóg.
- G. **Uchwyt tylny:** umożliwia sterowanie urządzeniem i zlokalizowane są na nim główne przyciski włączania/wyłączania/przyspieszenia.
- H. **Ochraniacz nóg:** jest to osłona, która zapobiega przypadkowemu kontaktowi z urządzeniem tnącym podczas użytkowania.
- I. **Kierownica:** uchwyt w kształcie "rogów byka" umieszczony poprzecznie na wale i asymetryczny do niego; umożliwia sterowanie urządzeniem, po prawej stronie umieszczone są na nim główne przyciski włączania/wyłączania/przyspieszenia.
- J. **Punkt mocowania (uprząż):** miejsce na urządzeniu, gdzie mocowana jest uprząż.
- K. **Uprząż:** Część wyposażenia urządzenia wykonana z pasów z tkaniny, które, przechodząc przez ramiona pomagają utrzymać ciężar maszyny podczas pracy.
 1. w postaci pojedynczego paska
 2. w postaci podwójnego paska

- L. **Ośłona ostrza** (do transportu i obsługi urządzenia): chroni przed przypadkowym kontaktem z urządzeniem tnącym, które może powodować poważne obrażenia.

4. MONTAŻ

WAŻNE Zasady bezpieczeństwa pracy opisane zostały w rozdz. 2. Postępować zgodnie z poniższymi instrukcjami, aby uniknąć poważnych zagrożeń i niebezpieczeństw podczas pracy maszyny.

W celu ułatwienia magazynowania i transportu, niektóre części składowe maszyny nie są montowane bezpośrednio w fabryce, ale muszą być skompletowane po uprzednim rozpakowaniu, zgodnie z poniżej podaną instrukcją.

 **Rozpakowanie i dokończenie montażu musi być wykonane na równym i twardym podłożu, z wystarczającą przestrzenią na poruszanie maszyny i zdjęcie opakowania, korzystając zawsze z odpowiednich narzędzi. Nie używać maszyny przed zakończeniem czynności opisanych w sekcji "MONTAŻ".**

4.1 ELEMENTY MONTAŻOWE

W opakowaniu znajdują się elementy do montażu.

4.1.1 Rozpakowanie

1. Otworzyć opakowanie, zachowując ostrożność, by nie zgubić znajdujących się w nim elementów.
2. Zapoznać się z dokumentacją znajdującą się w opakowaniu, np. z niniejszymi instrukcjami.
3. Wyjąć wszystkie luźne elementy z kartonu.
4. Wyjąć wykaszarkę z pudełka.
5. Usunąć karton i inne elementy opakowania zgodnie z obowiązującymi przepisami.

4.2 MONTAŻ UCHWYTÓW

4.2.1 Montaż uchwytu przedniego

1. Zamontować nasadkę (rys. 3.A) wsuwając kołek (rys. 3.A.1) do jednego z przeznaczonych do tego otworów znajdujących się na rurze napędowej.
2. Zamontować uchwyt przedni wraz z ochraniaczem nóg (rys. 3.B) za pomocą śrub (rys. 3.C), starając się utrzymać na swoim miejscu dwie połówki osłony antywibracyjnej (rys.3.D)
3. Dokręcić śruby do oporu (rys. 3.C).

4.2.2 Montaż kierownicy

1. Odkręć pokrętło centralne (rys. 4.A) zdjąć nasadkę (rys. 4.B).
2. Wsunąć kierownicę (rys. 4.C), pamiętając, aby przyciski sterujące znajdowały się po prawej stronie.
3. Ustawić uchwyt w najodpowiedniejszej pozycji roboczej i zablokować go przy pomocy nasadki (rys. 4.B) i pokrętła (rys. 4.A).
4. Zamontować osłonkę przycisków sterujących (rys. 4.D) w odpowiednim zacisku (rys. 4.E).

UWAGA *Luźną pokrętło (rys. 4.A) można obrócić kierownicę, aby zmniejszyć wymiary maszyny dla ułatwienia jej magazynowania.*

4.3 WYBÓR URZĄDZENIA TNĄCEGO I JEJ OŚŁONY

 **Każdemu z narzędzi tnących powinna towarzyszyć własna, specyficzna osłona, zgodnie ze wskazówkami zawartymi w tabeli Danych Technicznych.**

Wybrać najodpowiedniejsze urządzenie tnące biorąc pod uwagę rodzaj pracy do wykonania, zgodnie z poniższymi, generalnymi założeniami:

- **Głowica żyłkowa może** ścinać wysoką trawę i niezdrewniałe porośla w pobliżu ogrodzeń, murów, fundamentów, chodników, wokół drzew itp., lub przy kompletnym czyszczeniu wyznaczonej części ogrodu;
- **ostrze tnące 3-zębne, 4-zębne i 8-zębne** jest odpowiednie do cięcia krzaków i małych krzewów o średnicy poniżej 2 cm.

- **tarcza tnąca (jeśli jest dozwolona)** umożliwia cięcie roślinności o zdrewniałych pędach i ścinanie małych drzewek.

WAŻNE Za każdym razem, gdy należy wymienić narzędzie tnące, należy usunąć z urządzenia wszystkie elementy.

4.4 MONTAŻ ZABEZPIECZENIA NARZĘDZIA TNĄCEGO

 **Stosować rękawice ochronne.**

4.4.1 Montaż osłony narzędzia tnącego (głowicy żyłkowej, 3-zębego 4-zębego i 8-zębego ostrza)

WAŻNE Przy każdym użyciu osłony, należy upewnić się, że płytka rury przesyłowej (rys. 5.B, rys. 5.E) jest zamontowana.

1. Odkręcić śruby (rys. 5.A).
2. Umieścić osłonę (rys. 5.C) na wysokości otworów w płytce (rys. 5.B) rury napędowej (rys. 5.D).
3. Zamocować osłonę (rys. C), dokręcając mocno śruby (rys. 5.A).

UWAGA Na osłonie narzędzia tnącego (rys. 1.E) umieszczony jest następujący symbol:

 Wskazuje on kierunek obrotów narzędzia tnącego.

4.4.2 Instalacja osłony urządzenia tnącego (tarczy tnącej, jeśli jest dozwolona)

 **Zabezpieczenie to nie może być używane dla innych narzędzi tnących.**

1. Usunąć zabezpieczenia wykorzystywane ewentualnie do innych narzędzi tnących.
2. Umieścić osłonę (rys. 6.B) na wysokości otworów w przekładni (rys. 6.A).
3. Zamocować osłonę (rys. 6.B), dokręcając śruby do oporu (rys. 6.C).

4.5 MONTAŻ/DEMONTAŻ URZĄDZENIA TNĄCEGO

 **Stosować rękawice ochronne.**

4.5.1 Montaż głowicy żyłkowej

- 1.a **Typ I:** Za pomocą przekładki (rys. 7.A.1) poprawnie umieszczonej na wale, zamontować wewnętrzny pierścień (rys. 7.A) i zewnętrzny pierścień (rys. 7.D) we wskazanym kierunku, upewniając się, że rowki pasują idealnie do rowków przekładki kątovej (rys. 7.B).
- 1.b **Typ II:** Za pomocą przekładki (rys. 8.A.1) poprawnie umieszczonej na wale, zamontować wewnętrzny pierścień (rys. 8.A) we wskazanym kierunku, upewniając się, że jego rowki pasują idealnie do rowków przekładki kątovej (rys. 8.B).

2. Włożyć klucz znajdujący się w zestawie (rys. 7.C, rys. 8.C) w odpowiedni otwór pierścienia wewnętrznego (rys. 7.A, rys. 8.A) oraz obrócić ręcznie pierścień, wciskając klucz (rys. 7.C, rys. 8.C) aż do wsunięcia go do otworu przekładki kątovej (rys. 7.B, rys. 8.B), blokując obrót.
3. Zamontować głowicę żyłkową (rys. 7.H, rys. 8.H), wkręcając ją w kierunku odwrotnym do ruchu wskazówek zegara.
4. Wyjąć klucz (rys. 7.C, rys. 8.C), aby przywrócić obrót.

Regulacja osłony narzędzia tnącego:

5. Zamontować dodatkową osłonę (rys. 7.E, rys. 8.E), montując zaczepy w odpowiednich gniazdach osłony narzędzia tnącego (rys. 7.F, rys. 8.F) i naciskając, aż zaskoczy, a następnie zabezpieczyć ją za pomocą śruby (rys. 7.G, rys. 8.G).

WAŻNE Gdy wykorzystuje się głowicę żyłkową, należy obowiązkowo zamontować zabezpieczenie dodatkowe (rys. 7.E, rys. 8.E) z obcinakiem żyłki (rys. 25.A).

4.5.2 Demontaż głowicy żyłkowej

1. Włożyć klucz znajdujący się w zestawie (rys. 7.C, rys. 8.C) w odpowiedni otwór pierścienia wewnętrznego (rys. 7.A, rys. 8.A) oraz obrócić ręcznie pierścień, wciskając klucz (rys. 7.C, rys. 8.C) aż do wsunięcia go do otworu przekładki kątovej (rys. 7.B, rys. 8.B), blokując obrót.
2. Wyjąć głowicę żyłkową (rys. 7.H, rys. 8.H), odkręcając ją w kierunku ruchu wskazówek zegara i uważając, by nie zsunęła się przekładka (rys. 7.A.1, rys. 8.A.1) z wału.

4.5.3 Montaż 3-zębego, 4-zębego, 8-zębego ostrza i tarczy tnącej (jeśli dozwolona)

Nałożyć osłonę na ostrze.

1. Za pomocą przekładki (rys. 9.A.1, rys. 10.A.1) poprawnie umieszczonej na wale, zamontować wewnętrzny pierścień (rys. 9.A, rys. 10.A) we wskazanym kierunku, upewniając się, że jego rowki pasują idealnie do rowków przekładni kątowej (rys. 9.B, rys. 10.B).
 2. Zamontować ostrze (rys. 9.C, rys. 10.C) i zewnętrzny pierścień (rys. 9.D, rys. 10.D) z płaską stroną skierowaną do ostrza.
 3. Włożyć klucz znajdujący się w zestawie (rys. 9.E, rys. 10.E) w odpowiedni otwór, obrócić ostrze ręcznie (rys. 9.C, rys. 10.C) i wsunąć klucz (rys. 9.E, rys. 10.E) aż do umieszczenia go w odpowiednim otworze przekładni kątowej (rys. 9.B, rys. 10.B), blokując obrót.
 4. Zamontować nasadkę (rys. 9.F, rys. 10.F) i dokręcić nakrętkę (rys. 9.G, rys. 10.G), dokręcając ją do końca w kierunku odwrotnym do ruchu wskazówek zegara (25 Nm).
 5. Wyjąć klucz (rys. 9.E, rys. 10.E), aby przywrócić obrót.
- Regulacja osłony narzędzia tnącego:
6. Zdjąć dodatkową osłonę (rys. 9.H - jeśli uprzednio zamontowana), odkręcając śruby (rys. 9.J) i zdjąć zaczepy zamontowane zatraskowo na osłonie urządzenia tnącego (rys. 9.I).

4.5.4 Demontaż 3-zębego, 4-zębego, 8-zębego ostrza, tarczy piły (jeśli dozwolona)

Nałożyć osłonę na ostrze.

1. Włożyć klucz znajdujący się w zestawie (rys. 9.E, rys. 10.E) w odpowiedni otwór, obrócić ostrze ręcznie (rys. 9.C, rys. 10.C) i wsunąć klucz (rys. 9.E, rys. 10.E) aż do umieszczenia go w odpowiednim otworze przekładni kątowej (rys. 9.B, rys. 10.B), blokując obrót.
2. Odkręcić nakrętkę (rys. 9.G, rys. 10.G) w kierunku ruchu wskazówek zegara i zdjąć nasadkę (rys. 9.F, rys. 10.F).
3. Zdjąć pierścień zewnętrzny (rys. 9.D, rys. 10.D), wyjąć ostrze (rys. 9.C, rys. 10.C) i wewnętrzny pierścień (rys. 9.A, rys. 10.A),

uważając, aby nie usunąć przekładki (Fig. 9.A.1, rys. 10.A.1) z wału.

4.6 MONTAŻ RURY NAPĘDOWEJ (MODELE Z WAŁEM DZIELONYM)

1. Wyciągnąć kołek oporowy (rys. 11.A) i popchnąć dolną część drążka (rys. 11.B) aż do zaskoczenia kołka oporowego (rys. 11.A) w otworze (rys. 11.C) drążka. Montaż można sobie ułatwić poprzez lekkie obrócenie dolnej części (rys. 11.B) w obu kierunkach; wał jest kompletnie zamontowany wówczas, gdy kołek (rys. 11.A) jest całkowicie wsunięty.
2. Po zakończeniu montażu, dokręcić do końca pokrętko (rys. 11.D).

5. ELEMENTY STEROWANIA

5.1 PRZEŁĄCZNIK STARTU/ ZATRZYMANIA SILNIKA

Umożliwia zatrzymanie i uruchomienie silnika. Przełącznik ma dwie pozycje (rys. 12.A):



STOP - silnik zatrzymuje się i nie może być uruchomiony.



START - silnik może być uruchomiony, umożliwiając pracę maszyny.

5.2 DŹWIGNIA REGULACJI OBROTÓW SILNIKA

Umożliwia ona regulację prędkości urządzenia tnącego.

Włączenie dźwigni regulacji obrotów silnika (rys. 12.B) jest możliwe tylko wtedy, gdy jednocześnie wciśnięta jest dźwignia blokady obrotów silnika (rys. 12.C).

Prawidłowa prędkość robocza jest otrzymywana poprzez wciśnięcie dźwigni regulacji obrotów silnika (rys. 12.B) do końca.

5.3 DŹWIGNIA BLOKADY OBROTÓW SILNIKA

Dźwignia blokady obrotów silnika (rys. 12.C) umożliwia włączenie dźwigni regulacji obrotów silnika (rys. 12.B).

5.4 UCHWYT URUCHAMIANIA RĘCZNEGO

Umożliwia ręczne uruchomienie silnika (rys. 12.D).

5.5 DŹWIGNIA SSANIA (STARTER) (JEŚLI WYSTĘPUJE)

Stosowana jest przy uruchamianiu zimnego silnika. Dźwignia ssania może być ustawiona w dwóch pozycjach (rys. 12.E):



Pozycja A - Ssanie jest wyłączone (normalna praca i uruchomienie ciepłego silnika).



Pozycja B - Ssanie jest włączone (przy uruchamianiu zimnego silnika)

5.6 PRZYCISK POMPKI PALIWA (PRIMER)



Naciśnięcie gumowego przycisku pompki paliwa powoduje wtrysknięcie paliwa do gaźnika, ułatwiając w ten sposób uruchomienie silnika (rys. 12.F).

6. UŻYTKOWANIE MASZYNY

WAŻNE Zasady bezpieczeństwa pracy opisane zostały w rozdz. 2. Postępować zgodnie z poniższymi instrukcjami, aby uniknąć poważnych zagrożeń i niebezpieczeństw podczas pracy maszyny.

WAŻNE Dostarczona maszyna nie zawiera benzyny.

6.1 CZYNNOŚCI WSTĘPNE

Przed użytkowaniem maszyny należy:

1. umieścić urządzenie w pozycji poziomej i odpowiednio oprzeć o powierzchnię;
2. wybrać najodpowiedniejsze urządzenia tnące, biorąc pod uwagę rodzaj pracy do wykonania (par. 4.3);
3. dokonać tankowania paliwa. W celu zapoznania się ze sposobami i środkami ostrożności dotyczącymi uzupełniania oleju smarującego patrz par. 7.2 i par. 7.3);
4. Aby prawidłowo założyć uprząż (patrz par. 6.1.1).

6.1.1 Korzystanie z uprząży

Pasy powinny być wyregulowane odpowiednio do wzrostu i postury operatora.

Używać zawsze systemu pasów nośnych dostosowanego do ciężaru maszyny:

- w przypadku maszyn o ciężarze nieprzekraczającym 7,5 kg, mogą być stosowane modele z pojedynczym lub podwójnym pasem;
- w przypadku maszyn o ciężarze przekraczającym 7,5 kg, powinien być stosowany wyłącznie model z podwójnym pasem.

• Modele z pojedynczym pasem

Uprząż musi być założona przed podłączeniem urządzenia do odpowiedniego zaczepu.

Pas (rys. 13.A) musi przechodzić nad lewą łopatką, w kierunku prawego boku.

Pas należy zakładać:

- ze wspornikiem (rys. 13.A.1), hakiem zaczepowym urządzenia (rys. 13.A.2), i karabińczykiem szybkospustowym (rys. 13.A.3) znajdującymi się po prawej stronie.

• Modele z podwójnym pasem

Uprząż musi być założona przed podłączeniem urządzenia do odpowiedniego zaczepu.

Pas (rys. 13.B) należy zakładać:

- ze wspornikiem (rys. 13.B.1), hakiem zaczepowym urządzenia (rys. 13.B.2), i karabińczykiem szybkospustowym (rys. 13.B.3) znajdującymi się po prawej stronie.
- karabińczykiem szybkospustowym umieszczonym z przodu (rys. 13.B.3);
- na skrzyżowaniu pasów na plecach operatora (rys. 13.B.4);
- klamrami odpowiednio zapiętymi (rys. 13.B.5).

Pasy muszą być napięte, aby móc równomiernie rozłożyć ciężar na plecach operatora.

6.2 KONTROLE BEZPIECZEŃSTWA

Ponadto, należy przeprowadzić kontrole bezpieczeństwa i sprawdzić, czy wyniki odpowiadają danym z tabel.

 **Przed rozpoczęciem użytkowania urządzenia należy zawsze przeprowadzić kontrole bezpieczeństwa.**

6.2.1 Kontrola ogólna

Część	Wynik
Uchwyty (rys. 1.F; rys. 1.G; rys. 1.I)	Czyste, suche, właściwie i prawidłowo podłączone do urządzenia.
Zabezpieczenie urządzenia tnącego. (Rys. 1.E)	Odpowiednie dla używanego urządzenia tnącego, prawidłowo i trwale zabezpieczone na maszynie, nie zużyte/ uszkodzone lub zniszczone.
Miejsce zaczepienia uprząży (rys. 1.J)	Umieszczona prawidłowo
Karabińczyk szybkospustowy (rys. 13.A.3, rys. 13.B.3)	Sprawny. Ma za zadanie umożliwić szybkie uwolnienie urządzenia w przypadku zagrożenia.
Śruby na maszynie i urządzeniu tnącym	Dobrze dokręcone (nie poluzowane)
Urządzenie tnące (rys. 1.D.1, rys. 1.D.2, rys. 1.D.3, rys. 1.D.4, rys. 1.D.5, rys. 1.D.6)	Nie zużyte lub uszkodzone.
Metalowe ostrze (jeśli występuje) (rys. 1.D.2, rys. 1.D.3, rys. 1.D.4, rys. 1.D.5, rys. 1.D.6)	Dobrze naostrzone
Filtr powietrza (rys. 23.C)	Czysty
Kable elektryczne i kabel świecy	Nieuszkodzone, niepowodujące powstawania iskier.
Nasadka świecy zapłonowej (rys. 12.G)	Nienaruszona i prawidłowo zamontowana na świecy zapłonowej

6.2.2 Test funkcjonowania maszyny

Działanie	Wynik
Włączyć urządzenie (par. 6.3)	Urządzenie tnące (rys. 1.D.1, rys. 1.D.2, rys. 1.D.3, rys. 1.D.4, rys. 1.D.5, rys. 1.D.6) nie powinno poruszać się podczas, gdy silnik pracuje na minimalnych obrotach.
Włączyć jednocześnie dźwignię regulacji obrotów silnika (rys. 12.B) i dźwignię blokady obrotów silnika (rys. 12.C).	Dźwignie powinny mieć swobodny i niewymuszony zakres ruchu.
Zwolnić dźwignię regulacji obrotów silnika (rys. 12.B) i dźwignię blokady obrotów silnika (rys. 12.C)	Dźwignie powinny powrócić automatycznie i szybko do pozycji neutralnej, a silnik powinien powrócić na bieg jałowy.

Działanie	Wynik
Nacisnąć dźwignię regulacji obrotów silnika (rys. 12.E)	dźwignia regulacji obrotów silnika jest zablokowana (rys. 12.B).
Uruchomić przełącznik rozruchu/zatrzymania silnika (rys. 12.A).	Wyłącznik powinien przemieszczać się swobodnie z jednej pozycji do drugiej.

 **Jeśli którykolwiek wynik różni się od danych wskazanych w poniższych tabelach, nie należy użytkować urządzenia! Zanieść maszynę do centrum serwisowego w celu dokonania przeglądu i naprawy.**

6.3 URUCHOMIENIE

Przed uruchomieniem silnika:

1. położyć maszynę na stabilnej powierzchni;
2. usunąć osłonę urządzenia tnącego (rys. 1.L) (jeśli jest nałożona).
3. upewnić się, że ostrze (rys. 1.D.2, rys. 1.D.3, rys. 1.D.4, rys. 1.D.5, rys. 1.D.6) (jeśli zamontowane) nie dotyka podłoża lub innych przedmiotów.

6.3.1 Uruchomienie na zimno

 **Przez uruchomienie na "zimno" rozumiemy uruchomienie przeprowadzone co najmniej po 5 minutach od zatrzymania silnika lub po wlewniu paliwa.**

WAŻNE Aby uniknąć wykrzywień należy uważać, aby rura napędowa nie była używana do opierania ręki lub kolana podczas uruchamiania maszyny.

WAŻNE Aby uniknąć zerwania, nie wyciągać całej linki, nie ciągnąć jej po brzegu otworu prowadnicy i zwalniać uchwyt powoli, unikając jego gwałtownego, niekontrolowanego powrotu.

1. Ustawić przełącznik (rys. 12.A) w pozycji «I».
2. Włączyć ssanie, ustawiając dźwignię do pozycji "B" (rys. 12.E).
3. Nacisnąć przycisk pompki ssącej (rys. 12.F) 10 razy, aby wspomóc spust paliwa z gaźnika. Upewnić się, że otwór jest zakryty palcem, podczas naciskania przycisku.
4. Trzymać mocno maszynę, opartą o ziemię, trzymając jedną ręką na silniku, tak, aby nie utracić kontroli podczas uruchamiania (rys. 14).
5. Pociągnąć powoli uchwyt linki rozrusznika na długość 10 - 15 cm, aż do wycucia pewnego oporu, po czym pociągnąć zdecydowanie

- i kilkakrotnie za uchwyt linki, aż do usłyszenia pierwszych odgłosów zapłonu.
- Wyłączyć ssanie, ustawiając dźwignię do pozycji "A" (rys. 12.E).
 - Pociągnąć powtórnie uchwyt linki rozrusznika, aż do uzyskania zapłonu silnika.
 - Włączyć na krótko dźwignię obrotów silnika (rys. 12.B) i ustawić silnik na biegu jałowym.
 - Pozostawić silnik na minimalnych obrotach przez co najmniej 1 minutę przed rozpoczęciem użytkowania maszyny.

WAŻNE *Jeżeli pokrętko linki rozrusznika będzie pociągane często przy włączonym ssaniu, silnik może ulec zalaniu paliwem i utrudnić uruchomienie. W przypadku zalania silnika (patrz par. 14).*

6.3.2 Rozruch na ciepło

W celu uruchomienia na ciepło (natychmiast po zatrzymaniu silnika), wykonać punkty 1 - 2 - 3 - 4 - 6 - 7 poprzedniej procedury.

6.4 PRACA

UWAGA *Przed rozpoczęciem pracy po raz pierwszy, należy zapoznać się z maszyną i najważniejszymi technikami cięcia, spróbować założyć prawidłowo oprząż, trzymać mocno maszynę i wykonywać ruchy odpowiednie do typu pracy.*

W celu rozpoczęcia pracy, należy postępować w następujący sposób:

- zawsze podłączać urządzenie do prawidłowo założonej oprząży (patrz par. 6.1.1);
- zawsze trzymać maszynę mocno w obydwu rękach, z zespołem napędowym umieszczonym po prawej stronie ciała i zespołem tnącym utrzymywanym poniżej poziomu pasa.

6.4.1 Techniki pracy

6.4.1.a Głowica żyłkowa

 **Używać TYLKO żyłek nylonowych. Użycie drutów metalowych, drutów metalowych w otulinie PCV i/lub nieodpowiednich do głowicy, może powodować poważne skaleczenia i zranienia.**

 **Nie używać maszyny do zmiatania, nachylając głowicę żyłkową. Moc silnika może spowodować wyrzucanie odłamków i**

małych kamieni na odległość 15 metrów lub więcej, powodując szkody i obrażenia osób.

a. Ścinanie w ruchu (Koszenie)

Postępować do przodu regularnie, wykonując półkoliste ruchy podobne do tradycyjnego koszenia kosą, bez nachylania głowicy żyłkowej podczas pracy (rys. 15).

Próbować najpierw ścinać na odpowiedniej wysokości na małej powierzchni, aby później uzyskać jednakową wysokość ścinania poprzez trzymanie głowicy żyłkowej w stałej odległości od terenu. Przy trudniejszym koszeniu, może być przydatne nachylenie głowicy żyłkowej o około 30° w lewo.

 **Nie pracować tym sposobem, jeżeli istnieje możliwość wyrzucania przedmiotów, które mogą zranić osoby, zwierzęta lub spowodować szkody.**

b. Cięcie precyzyjne (Przycinanie)

Trzymać maszynę lekko nachyloną w taki sposób, aby część dolna głowicy żyłkowej nie dotykała podłoża i linia koszenia znajdowała się w wymaganym punkcie, utrzymując zawsze urządzenie tnące z dala od ciała operatora.

c. Koszenie w pobliżu ogrodzeń / fundamentów

Przybliżyć powoli głowicę żyłkową do ogrodzeń, palików, skał, murów itp., unikając silnych uderzeń (rys. 16). Jeżeli żyłka uderzy w twardą przeszkodę może ulec zerwaniu lub zniszczeniu; jeżeli zostanie zaplątana na ogrodzeniu może gwałtownie się przerwać. W każdym razie, ścinanie w pobliżu chodników, fundamentów, murów itp. może powodować szybsze zużycie żyłki niż w przypadku normalnego użytkowania.

d. Koszenie wokół drzew

Przechodzić wokół drzew z lewej strony na prawą, zbliżając się powoli do pni w taki sposób, aby nie uderzać żyłką o drzewo, utrzymując głowicę lekko nachyloną do przodu (rys. 17). Pamiętać, że nylonowa żyłka może przecinać lub uszkadzać małe krzaki, i że uderzenie żyłki o pnie krzaków lub drzew z miękką korą może spowodować poważne uszkodzenie rośliny.

6.4.1.b Ostrze 3 - zębne

Rozpoczynając cięcie z góry roślinności, obniżając następnie ostrze tnące ruchem sierpowym w taki sposób, aby ścinać gałęzie, tnąc je na małe odcinki (rys. 18).

6.4.1.c Tarcza tnąca (jeśli dozwolona)

 **Aby korzystać z tarczy tnącej, tam gdzie to jest dozwolone, należy zawsze zamontować specjalną osłonę (rozdz. 4.4.2). Ostrze musi być zawsze dobrze naostrzone, aby zredukować ryzyko odbicia.**

 **W przypadku ścinania małych drzew, należy przewidzieć kierunek upadku ścinanego drzewa, biorąc pod uwagę także kierunek wiatru.**

Aby uzyskać dobry rezultat, przy obalaniu małych drzew, należy wykonać cięcie szybkim ruchem w kierunku gałęzi lub pnia do ścięcia, z silnikiem na maksymalnych obrotach. Unikać używania prawej strony ostrza, ponieważ w tej strefie istnieje wysokie ryzyko odbicia lub zatrzymania się ostrza, spowodowane kierunkiem obrotu (rys. 19).

6.4.2 Regulacja długości żyłki głowicy podczas pracy

Maszyna ta wyposażona jest w głowicę z półautomatycznym wysuwem żyłki. Długość żyłki głowicy należy wyregulować:

- gdy żyłka jest zużyta i krótsza;
- gdy obroty silnika są szybsze niż normalnie;
- kiedy zauważy się spadek wydajności cięcia.

Aby wysunąć nową żyłkę:

- uderzyć głowicą żyłkową o podłoże (rys. 20) przy dźwigni regulacji obrotów silnika wciśniętej do końca;
- żyłka jest uwalniana automatycznie i obcinak żyłki (rys. 26.A) odcina nadmiar żyłki.

6.5 WSKAZÓWKI DOTYCZĄCE UŻYTKOWANIA

Podczas użytkowania, należy okresowo usuwać trawę, która zbiera się wokół urządzenia tak, aby nie dopuścić do przegrzania silnika (rys. 1.A) spowodowanego gromadzeniem się trawy pod osłoną urządzenia tnącego (rys. 1.E).

Postępować w następujący sposób:

- zatrzymać urządzenie (par. 6.6);
- zdjąć nasadkę ze świecy zapłonowej (rozdz. 8.3);
- założyć rękawice robocze;
- usunąć nagromadzoną trawę za pomocą śrubokrętu, aby umożliwić właściwe chłodzenie silnika.

UWAGA *Podczas pierwszych 6-8 godzin użytkowania maszyny, unikać pracy silnika na maksymalnych obrotach.*

6.6 ZATRZYMANIE

W celu zatrzymania urządzenia:

- zwolnić dźwignię regulacji obrotów silnika (rys. 12.B) i pozostawić silnik na minimalnych obrotach przez kilka sekund;
- ustawić przełącznik (rys. 12.A) w pozycji «O»;
- odczekać, aż do całkowitego zatrzymania urządzenia tnącego.

 **Po doprowadzeniu dźwigni regulacji obrotów silnika do minimum, potrzeba kilku sekund zanim urządzenie tnące się zatrzyma.**

WAŻNE *Zawsze zatrzymać maszynę podczas przesunięcia między strefami roboczymi.*

 **Od razu po wyłączeniu urządzenia silnik może być bardzo gorący. Nie dotykać. Istnieje niebezpieczeństwo poparzenia.**

6.7 WSKAZÓWKI PO ZAKOŃCZENIU UŻYTKOWANIA

- Po unieruchomieniu ostrza, nałożyć osłonę ostrza.
- Odczekać, aż silnik wystygnie przed umieszczeniem maszyny w jakimkolwiek pomieszczeniu.
- Dokonać czyszczenia (par. 7.4).
- Sprawdzić, czy nie ma poluzowanych lub uszkodzonych części. W razie konieczności, wymienić uszkodzone części i dokręcić ewentualnie obluźowane śruby i nakrętki.

WAŻNE *Zatrzymać maszynę (par. 6.6.) i zamontować osłonę ostrza za każdym razem przed pozostawieniem urządzenia bez nadzoru lub nieużytkowanego.*

7. KONSERWACJA ZWYCZAJNA

7.1 INFORMACJE OGÓLNE

WAŻNE *Zasady bezpieczeństwa pracy opisane zostały w rozdz. 2. Postępować zgodnie z poniższymi instrukcjami, aby uniknąć poważnych zagrożeń i niebezpieczeństw podczas pracy maszyny.*

 **Przed przystąpieniem do jakiegokolwiek czynności konserwacyjnej, należy:**

- **zatrzymać urządzenie;**
- **zjąć nasadkę ze świecy zapłonowej (rozdz. 8.3);**
- **przy unieruchomionym urządzeniu tnącym, zamontować osłonę ostrza (za wyjątkiem przypadków interwencji bezpośrednio na ostrzu);**
- **odczekać, aż silnik wystygnie przed umieszczeniem maszyny w jakimkolwiek pomieszczeniu;**
- **Nosić odpowiednią odzież, rękawice robocze i okulary ochronne;**
- **przeczytać odpowiednie instrukcje obsługi;**

- Częstotliwość i rodzaje czynności konserwacyjnych są przedstawione w „Tabeli konserwacji” (patrz rozdz. 13). Niniejsza tabela została opracowana w celu ułatwienia czynności zmierzających do utrzymania wydajności maszyny i zapewnienia warunków bezpiecznego eksploataowania. Są w niej podane najważniejsze czynności oraz częstotliwość ich wykonywania. Wykonać odpowiednie czynności konserwacyjne, przestrzegając terminu przeglądu.
- Stosowanie nieoryginalnych części zamiennych i akcesoriów może mieć negatywny wpływ na działanie i bezpieczeństwo maszyny. Producent nie ponosi żadnej odpowiedzialności za uszkodzenia lub obrażenia ciała spowodowane przez tego typu produkty.
- Oryginalne części zamienne dostarczane są przez warsztaty serwisowe i autoryzowanych dealerów.

WAŻNE Wszystkie czynności konserwacyjne i regulacyjne maszyny nieopisane w niniejszej instrukcji powinny być wykonywane przez Państwa sprzedawcę lub w autoryzowanym centrum serwisowym.

7.2 PALIWO I OLEJE

Maszyna jest wyposażona w silnik czterosuwowy, który NIE wymaga dodawania oleju do benzyny.

WAŻNE Dodawanie oleju do benzyny niszczy silnik i powoduje utratę gwarancji.

WAŻNE Używać wyłącznie paliwa i oleju dobrej jakości, aby utrzymać dobre rezultaty pracy i zagwarantować trwałość elementów mechanicznych.

7.2.1 Cechy benzyny

Stosować wyłącznie benzynę bezołowiową z liczbą oktanów nie niższą niż 90 N.O.

WAŻNE Benzyna zielona powoduje tworzenie się osadów w zbiorniku, jeżeli pozostaje w nim powyżej 2 miesięcy. Zawsze używać benzyny świeżej!

7.2.2 Cechy oleju

Używać oleju tylko dobrej jakości, specyficznego do silników czterosuwowych, z dodatkiem detergentu, klasy SF-SG i o stopniu lepkości SAE 10W30.

WAŻNE Użycie oleju bez dodatków detergentu, nieodpowiedniego lub o cechach odmiennych od tych zalecanych, niszczy silnik i powoduje utratę gwarancji.

U Państwa Sprzedawcy można nabyć oleje specjalnie zaprojektowane do tego typu silników, mogące zapewnić najwyższy poziom ochrony i długą efektywność silnika.

7.3 TANKOWANIE PALIWA

Przed przystąpieniem do uzupełniania paliwa:

1. Ustawić maszynę na płaskim podłożu, w stabilnej pozycji, z korkiem zbiornika skierowanym do góry (rys. 12.G).

UWAGA Na korku zbiornika (rys.

11.G) umieszczony jest następujący symbol:



Zbiornik

2. Oczyszczyć korek zbiornika i obszar dookoła w celu uniknięcia przedostania się zanieczyszczeń podczas uzupełniania paliwa.
3. Otwierać ostrożnie korek zbiornika w celu stopniowego uwolnienia nagromadzonego gazu.
4. Przeprowadzić tankowanie paliwa przy pomocy lejka i unikać napełniania zbiornika do samego brzegu.

7.4 UZUPEŁNIANIE OLEJU

WAŻNE Nie włączać silnika i nie używać maszyny, jeżeli poziom oleju jest niewystarczający.

Dla sprawdzenia poziomu oleju:

1. Ustawić maszynę na płaskim podłożu, w stabilnej pozycji, z korkiem zbiornika skierowanym do góry (rys. 21).
2. Odkręcić korek zbiornika i sprawdzić czy poziom oleju dosięga krawędzi otworu wlewowego.

7.5 CZYSZCZENIE MASZYNY I SILNIKA

Zawsze czyścić maszynę po zakończeniu użytkowania.

Aby ograniczyć ryzyko pożaru:

- Utrzymywać maszynę, a w szczególności silnik w czystości, bez pozostałości trawy, liści lub nadmiaru smaru.
- czyścić regularnie ozebrowanie cylindra sprężonym powietrzem i oczyszczać miejsce dookoła tłumika z trocin, gałązek, liści czy innych resztek.

Aby uniknąć przegrzania się i uszkodzenia silnika, kratki zasysające powietrze do chłodzenia silnika muszą być zawsze utrzymane w czystości i wolne od trocin i zanieczyszczeń.

7.6 NAKRĘTKI I ŚRUBY MOCUJĄCE

- Śruby i nakrętki powinny być dobrze dokręcone, aby mieć pewność, że urządzenie znajduje się zawsze w stanie gotowym do bezpiecznej eksploatacji.
- Systematycznie sprawdzać, czy uchwyty są dobrze zamocowane.

8. KONSERWACJA NADZWYCZAJNA

8.1 SMAROWANIE PRZEKŁADNI KĄTOWEJ

Nasmarować przy pomocy smaru na bazie litu. Odkręcić śrubę (rys. 22.A) i wprowadzić smar, obracając ręcznie wał, aż do momentu, gdy smar wydostanie się na zewnątrz; wówczas wkręcić ponownie śrubę (rys. 22.A).

8.2 CZYSZCZENIE FILTRA POWIETRZA

WAŻNE *Czyszczenie filtra powietrza ma zasadnicze znaczenie dla dobrego funkcjonowania i trwałości urządzenia. Nie pracować bez filtra lub z uszkodzonym filtrem, aby nie spowodować nieodwracalnych szkód silnika.*

W celu oczyszczenia filtra:

Typ I

1. Nacisnąć jęczyzek (rys. 23.A) i zdjąć pokrywę (rys. 23.B) i wyjąć element filtrujący (rys. 23.C).
2. Umyć element filtrujący (rys. 23.C) wodą z mydłem. Nie stosować benzyny, czy innych rozpuszczalników.
3. Pozostawić filtr powietrza do wysuszenia.

4. Zamontować element filtrujący (rys. 23.C) i zdjąć pokrywę (rys. 23.B).

Typ II

1. Odkręcić śruby (rys. 23.D) zdjąć pokrywę (rys. 23.A) i wyjąć element filtrujący (rys. 23.C);
2. Umyć element filtrujący (rys. 23.C) wodą z mydłem. Nie stosować benzyny, czy innych rozpuszczalników.
3. Pozostawić filtr powietrza do wysuszenia.
4. Zamontować element filtrujący (rys. 23.C) i zdjąć pokrywę (rys. 23.B), ponownie przykręcając śruby (rys. 23.D).

8.3 ŚWIECA ZAPŁONOWA

W celu dokonania demontażu i czyszczenia świecy:

1. Poluzować śrubę (1) (rys. 24.A) i zdemontować pokrywę (rys. 24.B).
2. Odłączyć nasadkę (rys. 24.C) i zdemontować świecę.
3. Oczyszczyć świecę, usuwając ewentualne osady metalową szczoteczką (rys. 24.D). Skontrolować i przywrócić prawidłową odległość między elektrodami (Rys. 24.E).
4. Zamontować z powrotem świecę zapłonową, dokręcając ją do oporu kluczem dostarczonym w zestawie i zamontować pokrywę (rys. 24.B), ponownie przykręcając śrubę (rys. 24.A).

Świeca powinna być wymieniana na świecę o analogicznych właściwościach w przypadku spalonych elektrod lub zniszczonego izolatora.

8.4 KONSERWACJA URZĄDZENIA TNĄCEGO

Zachować ostrożność podczas prac przy urządzeniu tnącym, ponieważ może ono poruszać się nawet wtedy, gdy przewód świecy jest odłączony.

W urządzeniu tym konieczne jest użycie urządzeń tnących posiadających kod wskazywany w tabeli Danych Technicznych.

Biorąc pod uwagę ewolucję produktu, wyżej wymienione urządzenia tnące mogą być zastąpione z czasem przez inne, o analogicznych cechach zamienności i tym samym bezpieczeństwie funkcjonowania.

 **Nie dotykać urządzenia tnącego, dopóki nie jest odłączony**

przewód świecy i urządzenie tnące nie jest całkowicie zatrzymane.

 **Stosować rękawice ochronne.**

8.4.1 Ostrzenie/Wyważenie ostrza

 **Z powodów bezpieczeństwa należy wykonywać ostrzenie i wyważenie ostrza w wyspecjalizowanym Centrum serwisowym wyposażonym w sprzęt niezbędny do wykonania takich operacji. Pozwala to uniknąć ryzyka uszkodzenia ostrza tnącego i sprawienia, że będzie ono niestabilne podczas użytkowania.**

Ostrza 3-zębne mogą być używane obustronnie. Gdy jedna strona zębów jest zużyta, można obrócić ostrze i używać drugiej strony zębów. Gdy obie strony ostrza są zużyte, należy wykonać ostrzenie.

8.4.2 Wymiana ostrza

 **Ostrze nie może nigdy być naprawiane; należy natychmiast wymienić je jak tylko zostaną zauważone początki pęknięcia lub, gdy zostanie przekroczona granica ostrzenia.**

W celu przeprowadzenia czynności wymiany, patrz rozdz. 4.5.3, rozdz. 4.5.4.

8.4.3 Wymiana żyłki głowicy żyłkowej

Postępować w kolejności wskazanej na (rys. 25).

8.5 OSTRZENIE OBCINAKA ŻYŁKI

1. Wyjąć obcinak żyłki (rys. 26.A) z osłony (rys. 26.B), odkręcając śruby (rys. 26.C).
2. Zamocować obcinak żyłki (rys. 26.A) w zacisku i naostrzyć go przy pomocy płaskiego pilnika, starając się zachować oryginalny kąt krawędzi tnącej.
3. zamocować ponownie obcinak żyłki (rys. 26.A) na osłonie (rys. 26.B).

8.6 REGULACJA MINIMALNYCH OBROTÓW SILNIKA

 **Jeżeli urządzenie tnące obraca się przy silniku na minimalnych obrotach, należy**

skontaktować się z Państwem Sprzedawcą w celu dokonania prawidłowej regulacji silnika.

8.7 GAŹNIK

Gaźnik jest wyregulowany fabrycznie w sposób pozwalający na otrzymywanie najlepszych wyników w każdej sytuacji użytkowania, przy minimalnej emisji gazów szkodliwych i w zgodzie z obowiązującymi normami.

W przypadku niezadowolającej wydajności pracy, zaleca się zwrócić się do Państwa sprzedawcy w celu kontroli gaźnika i silnika.

9. MAGAZYNOWANIE

WAŻNE *Zasady bezpieczeństwa podczas czynności magazynowania opisane są w par. 2,4. Postępować zgodnie z poniższymi instrukcjami, aby uniknąć poważnych zagrożeń i niebezpieczeństw podczas pracy maszyny.*

Gdy urządzenie ma być przechowywane przez okres dłuższy niż 2-3 miesiące, należy wdrożyć pewne środki doraźne w celu uniknięcia trudności przy wznowieniu użytkowania maszyny lub spowodowania trwałych uszkodzeń silnika.

Przed dłuższym okresem nieużytkowania maszyny należy:

1. Zbiornik paliwa należy opróżnić na zewnątrz, kiedy silnik jest zimny.
2. Uruchomić silnik i utrzymać go w ruchu na minimalnych obrotach, aż do zatrzymania tak, aby wykorzystać całe paliwo pozostałe w gaźniku.
3. Pozostawić silnik do ostygnięcia.
4. Zdjąć nasadkę ze świecy zapłonowej (rozdz. 8.3).
5. Dokładnie wyczyścić maszynę.
6. Skontrolować maszynę pod kątem uszkodzeń. Jeśli to konieczne, skontaktować się z autoryzowanym centrum serwisowym.
7. Przechowywanie maszyny:
 - w suchym środowisku;
 - zabezpieczonej przed wpływami atmosferycznymi;
 - z odpowiednio zamontowaną osłoną ostrza;
 - w miejscu niedostępnym dla dzieci;
 - Należy upewnić się, że usunięte zostały klucze lub narzędzia używane do konserwacji.

W chwili przywrócenia maszyny do pracy należy postępować zgodnie z zaleceniami podanymi w rozdziale "6. Użytkowanie maszyny"

10. PRZEMIESZCZANIE I TRANSPORT

Podczas przemieszczania lub transportu urządzenia należy:

- zatrzymać maszynę;
- zdjąć nasadkę ze świecy zapłonowej (rys. 12.G).
- założyć grube rękawice robocze.
- Po unieruchomieniu ostrza, nałożyć osłonę ostrza.
- Chwytać maszynę jedynie za uchwyty i kierować urządzenie tnące w kierunku przeciwnym do kierunku przemieszczania się.

Podczas transportu urządzenia na pojeździe samochodowym, należy:

- ustawić maszynę tak, aby nie stwarzać dla nikogo zagrożeń.
- przymocować je mocno do środka transportu za pomocą lin lub łańcuchów, aby uniknąć przewrócenia się urządzenia, jego uszkodzenia i wycieku paliwa.

11. SERWIS I NAPRAWA

Niniejsza instrukcja zawiera wszelkie informacje niezbędne do posługiwania się maszyną i poprawnego wykonania podstawowych czynności z zakresu konserwacji dokonywanych przez samego użytkownika. Wszystkie czynności regulacyjne i konserwacyjne nieopisane w niniejszej instrukcji powinny być wykonane przez Państwa sprzedawcę lub w autoryzowanym punkcie serwisowym, które dysponuje wiedzą i sprzętem umożliwiającym właściwe wykonanie czynności konserwacyjnych przy zapewnieniu odpowiedniego stopnia bezpieczeństwa i zachowaniu pierwotnych cech urządzenia. Czynności wykonane przez nieodpowiednie serwisy lub osoby niekompetentne powodują utratę udzielonych gwarancji oraz zwalniają producenta z jakichkolwiek zobowiązań i z odpowiedzialności prawnej.

- Naprawy i serwis gwarancyjny mogą być przeprowadzane jedynie przez autoryzowane centra serwisowe.
- Autoryzowane centra serwisowe korzystają jedynie z oryginalnych części zamiennych. Części zamienne i oryginalne akcesoria zostały opracowane specjalnie do tego typu urządzeń.
- Nieoryginalne części zamienne i akcesoria nie są zatwierdzone przez producenta, ich stosowanie powoduje utratę gwarancji.
- Zaleca się, aby raz w roku skontrolować działanie urządzenia w autoryzowanym centrum serwisowym w celu jego konserwacji, przeprowadzenia napraw serwisowych i kontroli urządzeń zabezpieczających.

12. ZAKRES GWARANCJI

Wady produkcyjne i materiałowe są objęte pełną gwarancją. Użytkownik powinien dokładnie przestrzegać instrukcji podanych w załączonej dokumentacji.

Gwarancja nie obejmuje uszkodzeń spowodowanych w wyniku:

- niezapoznania się użytkowników z załączoną dokumentacją;
- niedbałości;
- nieprawidłowego lub niedozwolonego użytkownika maszyny lub jej montażu;
- używania nieoryginalnych części zamiennych;
- używania akcesoriów niedostarczonych lub niezatwierdzonych przez producenta.

Gwarancja nie obejmuje:

- naturalnego zużycia części eksploatacyjnych, takich jak urządzenia tnące, śruby zabezpieczające;
- normalnego zużycia.

Kupujący podlega przepisom prawa danego kraju. Niniejsza gwarancja w żaden sposób nie ogranicza praw, które przysługują kupującemu w ramach tych przepisów.

13. TABELA CZYNNOŚCI KONSERWACYJNYCH

Czynność	Częstotliwość		Paragraf
	Pierwszy raz	Następnie co	
URZĄDZENIE			
Kontrola wszystkich mocowań	-	Każdorazowo przed rozpoczęciem użytkowania	7.6
Kontrole bezpieczeństwa / Przegląd urządzeń sterowniczych	-	Każdorazowo przed rozpoczęciem użytkowania	6.2
Generalne czyszczenie i kontrola	-	Po każdym użyciu	7.5

Czynność	Częstotliwość		Paragraf
	Pierwszy raz	Następnie co	
Smarowanie przekładni łańcuchowej	-	Co 15 godzin	8.1
SILNIK			
Sprawdzanie/uzupełnianie paliwa	-	Każdorazowo przed rozpoczęciem użytkowania	7.3
Sprawdzanie/uzupełnianie poziomu paliwa	-	Każdorazowo przed rozpoczęciem użytkowania	7.4
Wymiana oleju	10 godzin / 1 miesiąc	50 godzin / 6 miesięcy	7.4
Generalne czyszczenie i kontrola	-	Po każdym użyciu	7.4
Czyszczenie filtra powietrza	-	25 godzin / 3 miesięcy	8.2
Wymiana filtra powietrza (**wymienić wyłącznie typ z wkładem papierowym (GX35, GX50))	-	co 100 godzin / po zakończeniu każdego sezonu	8.2
Czyszczenie świecy zapłonowej	-	co 100 godzin / po zakończeniu każdego sezonu	8.4
Wymiana świecy zapłonowej	-	co 300 godzin / co 2 sezony	8.4
Wymiana filtra paliwa	-	co 100 godzin / po zakończeniu każdego sezonu	*

* Czynności, które powinny być wykonane przez Państwa Sprzedawcę lub przez autoryzowane Centrum serwisowe.

14. IDENTYFIKACJA USTEREK

USTERKA	MOŻLIWA PRZYCZYNA	SPOSÓB USUNIĘCIA
1. Silnik nie uruchamia się lub gaśnie	Niepoprawna procedura uruchomienia	Postępować zgodnie ze wskazówkami (patrz rozdz. 6.3)
	Zanieczyszczenie świecy zapłonowej lub nieprawidłowa odległość pomiędzy elektrodami	Sprawdzić świecę (patrz par. 8.4).
	Filtr powietrza niedrożny	Oczyszczyć i/lub wymienić filtr (patrz par. 8.3).
	Problemy z mieszanką paliwa	Skontaktować się z autoryzowanym centrum serwisowym.
2. Silnik się uruchamia, ale ma małą moc	Filtr powietrza niedrożny	Oczyszczyć i/lub wymienić filtr (patrz par. 8.3).
	Problemy z mieszanką paliwa	Skontaktować się z autoryzowanym centrum serwisowym.
3. Silnik pracuje nieregularnie lub nie ma mocy przy obciążeniu	Zanieczyszczenie świecy zapłonowej lub nieprawidłowa odległość pomiędzy elektrodami	Sprawdzić świecę (patrz par. 8.4).
	Problemy z mieszanką paliwa	Skontaktować się z autoryzowanym centrum serwisowym.
4. Silnik wytwarza zbyt dużo dymu	Problemy z mieszanką paliwa	Skontaktować się z autoryzowanym centrum serwisowym.

Jeżeli po wykonaniu czynności opisanych powyżej, usterki nie zostaną zlikwidowane, należy skontaktować się z Państwa sprzedawcą.

USTERKA	MOŻLIWA PRZYCZYNA	SPOSÓB USUNIĘCIA
5. Zalenie silnika	Pokręćto startu było włączane wielokrotnie z włączonym ssaniem	Wyjąć świecę zapłonową (par. 24) i delikatnie pociągnąć za uchwyt linki rozrusznika (rys. 12.I) w celu usunięcia nadmiaru paliwa, a następnie osuszyć elektrody świecy zapłonowej i zamontować ją na silniku.
6. Urządzenie tnące porusza się przy silniku pracującym na minimalnych obrotach	Nieprawidłowe ustawienie gaźnika	Skontaktować się z autoryzowanym centrum serwisowym.
7. Maszyna zaczyna nadmiernie drgać	Uszkodzone lub poluzowanie części	Zatrzymać urządzenie i odłączyć przewód świecy (rys. 12.H). Sprawdzić ewentualne uszkodzenia Sprawdzić, czy występują poluzowane części i dokręcić je. Kontrole, wymiany lub naprawy powinny być przeprowadzane w specjalistycznym serwisie.
8. Zderzenie maszyny z twardym przedmiotem	Uszkodzone lub poluzowanie części	Zatrzymać urządzenie i odłączyć przewód świecy (rys. 12.H). Sprawdzić ewentualne uszkodzenia Sprawdzić, czy występują poluzowane części i dokręcić je. Kontrole, wymiany lub naprawy powinny być przeprowadzane w specjalistycznym serwisie.

Jeżeli po wykonaniu czynności opisanych powyżej, usterki nie zostaną zlikwidowane, należy skontaktować się z Państwa sprzedawcą.



ÍNDICE

1. GENERALIDADES.....	1
2. NORMAS DE SEGURANÇA.....	2
3. CONHECER A MÁQUINA	4
3.1 Descrição da máquina e uso previsto.....	4
3.2 Sinalização de segurança	5
3.3 Etiqueta de identificação do produto	6
3.4 Componentes principais	6
4. MONTAGEM.....	6
4.1 Componentes para a montagem.....	7
4.2 Montagem das pegas.....	7
4.3 Escolha do dispositivo de corte e da proteção específica.....	7
4.4 Montagem da proteção do dispositivo de corte	7
4.5 Montagem/desmontagem do dispositivo de corte	8
4.6 Montagem do tubo de transmissão (modelos com haste separável).....	9
5. COMANDOS DE CONTROLO	9
5.1 Interruptor de arranque/paragem do motor	9
5.2 Alavanca de comando do acelerador	9
5.3 Alavanca de segurança do acelerador	9
5.4 Pega de arranque manual	9
5.5 Alavanca de comando do arrancador (Choke) (se presente)	9
5.6 Botão comando do dispositivo de escorvamento (Primer).....	9
6. UTILIZAÇÃO DA MÁQUINA	9
6.1 Operações preliminares	10
6.2 Verificações de segurança	10
6.3 Arranque	11
6.4 Trabalho	11
6.5 Conselhos para a utilização	13
6.6 Paragem.....	13
6.7 Após a utilização	13
7. MANUTENÇÃO ORDINÁRIA	13
7.1 Generalidades.....	13
7.2 Combustíveis e lubrificantes.....	13
7.3 Abastecimento do combustível	14
7.4 Abastecimento do óleo.....	14
7.5 Limpeza da máquina e do motor	14
7.6 Porcas e parafusos de fixação	14
8. MANUTENÇÃO EXTRAORDINÁRIA.....	14
8.1 Lubrificação da engrenagem angular.....	14
8.2 Limpeza do filtro de ar.....	14
8.3 Vela	15
8.4 Manutenção do dispositivo de corte.....	15
8.5 Afiação da faca de cortar fio.....	15
8.6 Regulação do mínimo	15
8.7 Carburador	16
9. ARMAZENAMENTO	16
10. MOVIMENTAÇÃO E TRANSPORTE	16
11. ASSISTÊNCIA E REPARAÇÕES.....	16

12. COBERTURA DA GARANTIA	16
13. TABELA DE MANUTENÇÕES.....	17
14. IDENTIFICAÇÃO DE INCONVENIENTES.....	18

1. GENERALIDADES

1.1 COMO LER O MANUAL

No texto do manual de instruções existem alguns parágrafos com informações especiais sobre a segurança ou o funcionamento, que são salientadas de maneira diferente, segundo os critérios a seguir:

NOTA ou **IMPORTANTE** fornece explicações ou outros elementos relativos ao que já foi indicado anteriormente, com o propósito de não danificar a máquina ou causar danos.

O símbolo  evidencia um perigo. A inobservância das advertências acarreta a possibilidade de lesões pessoais ou a terceiros e/ou danos.

Os parágrafos realçados com um quadrado com uma borda de pontos cinzentos indicam características opcionais que não estão presentes em todos os modelos documentados neste manual. Verifique se a característica está presente no seu modelo.

Todas as indicações "frente", "trás", "direita" e "esquerda" referem-se à posição de trabalho do operador.

1.2 REFERÊNCIAS

1.2.1 Figuras

As figuras usadas nestas instruções foram numeradas em 1, 2, 3 e assim por diante. Os componentes indicados nas figuras estão assinalados com as letras A, B, C, e assim por diante. Uma referência ao componente C na figura 2 foi assinalada com a indicação: "Ver Fig. 2.C" ou simplesmente "(Fig. 2.C)". As figuras são indicativas. As peças efetivas podem variar em relação àquelas representadas.

1.2.2 Títulos

O manual foi dividido em capítulos e parágrafos. O título do parágrafo “2.1 Preparação” é um subtítulo de “2. Normas de segurança”. As referências a títulos ou parágrafos foram assinaladas com a abreviatura cap. ou par. e o respetivo número. Exemplo: “cap. 2” ou “par. 2.1”.

2. NORMAS DE SEGURANÇA

2.1 PREPARAÇÃO

 **Familiarize-se com os comandos e com o uso apropriado da máquina. Aprenda a parar rapidamente a máquina. A inobservação dos avisos e das instruções pode causar incêndios e/ou graves ferimentos.**

- A normativa nacional pode limitar o uso da máquina.
- Nunca permita que a máquina seja utilizada por crianças ou por pessoas que não tenham conhecimento das instruções. As leis locais podem estabelecer uma idade mínima para o utilizador.
- Nunca use a máquina caso o utilizador se encontre numa situação de cansaço ou de mal-estar, ou caso tenha ingerido medicamentos, drogas, álcool ou substâncias nocivas para os seus reflexos e atenção.
- Lembre-se de que o operador ou o utilizador é responsável por acidentes e imprevistos que possam ocorrer com outras pessoas ou com a sua propriedade. É de responsabilidade do utilizador a avaliação dos potenciais riscos do terreno onde deve trabalhar, bem como tomar todas as precauções necessárias de forma a garantir a sua segurança e a de terceiros, especialmente em declives, terrenos acidentados, escorregadios ou instáveis.
- Caso a máquina seja cedida ou emprestada a outros, certifique-se de que o utilizador tome conhecimento das instruções de uso contidas no presente manual.

2.2 OPERAÇÕES PRELIMINARES

Equipamentos de proteção individual (EPI)

- Use roupas de proteção aderentes equipadas com proteções anticorte, luvas antivibração, capacete, óculos de proteção, máscaras antipoeira, auriculares de proteção auditiva e sapatos anticorte com sola antiderrapante.

- Não use cachecóis, camisas, colares, pulseiras, vestuário com partes soltas e com laços ou gravatas e, para além disso, acessórios pendentes que possam ficar presos na máquina ou em objetos e materiais presentes no local de trabalho.
- Prenda adequadamente os cabelos compridos.

Área de trabalho / Máquina

- Inspeccione cuidadosamente toda a área de trabalho e retire tudo o que possa ser expelido pela máquina ou que possa danificar o dispositivo de corte/partes rotativas (pedras, ramos, fios de ferro, ossos, etc.).

Motores de explosão: combustível

 **PERIGO!** A gasolina é altamente inflamável.

- Conserve o combustível em recipientes específicos homologados para esta utilização, em locais seguros, longe de fontes de calor ou chamas livres.
- Não deixe os recipientes ao alcance de crianças.
- Deixar os recipientes livres de resíduos de erva, folhas ou graxa excessiva
- Não fume durante o abastecimento ou o enchimento de combustível e sempre que o combustível for manuseado.
- Abasteça o combustível utilizando um funil, somente ao ar livre.
- Evite inalar os vapores do combustível.
- Não adicionar combustível ou retirar a tampa do reservatório quando o motor está em funcionamento ou ainda quente.
- Abra lentamente a tampa do depósito deixando descarregar gradualmente a pressão interna.
- Não aproxime chamas à boca do tanque para verificar o conteúdo.
- Caso vaze combustível, não ligue o motor, mas afaste a máquina da área na qual vazou e evite criar possibilidade de incêndio até quando o combustível evaporar e os vapores tiverem dissipado.
- Coloque sempre e aperte bem as tampas do tanque e do recipiente do combustível.
- Limpe imediatamente todos os vestígios de combustível que caírem na máquina ou no solo.
- Não efetue o arranque da máquina no local onde foi efetuado o abastecimento. O arranque do motor deve ser efetuado a uma distância de pelo menos 3 metros do lugar onde foi feito o abastecimento de combustível.
- Evite o contato do combustível com as roupas e, caso ocorra, troque-as antes de efetuar o arranque do motor.



2.3 DURANTE A UTILIZAÇÃO

Área de trabalho

- Não acione o motor em lugares fechados, onde podem se acumular os gases perigosos de monóxido de carbono. As operações de arranque devem ser efetuadas ao ar livre ou em locais bem arejados! Lembre-se sempre de que os gases de escape são tóxicos.
- Durante o arranque da máquina, não direcione o silenciador e os gases de escape para os materiais inflamáveis.
- Não utilize a máquina em ambientes com risco de explosão, em presença de líquidos inflamáveis, gás ou poeira. Contatos elétricos ou atritos mecânicos podem gerar faíscas que podem incendiar a poeira ou os vapores.
- Trabalhe somente à luz do dia ou com uma boa luz artificial e em condições de boa visibilidade.
- Afaste pessoas, crianças e animais da área de trabalho. É necessário que as crianças sejam supervisionadas por um outro adulto.
- Verifique que outras pessoas fiquem no mínimo a 15 metros do raio de acção da máquina ou a pelo menos 30 metros para os decepamentos mais difíceis;
- Evite, na medida do possível, trabalhar com o solo molhado ou escorregadio ou, de qualquer maneira, sobre terrenos muito acidentados ou íngremes que não garantem a estabilidade do operador durante o trabalho.
- Preste particular atenção nas irregularidades do terreno (elevações, sulcos), nos declives, nos perigos ocultos e na presença de eventuais obstáculos que possam limitar a visibilidade.
- Preste muita atenção na proximidade de barrancos, valas ou diques.
- Trabalhar em sentido transversal ao plano inclinado e nunca no sentido da subida/descida, tendo muito cuidado com as mudanças de direcção, certificando-se do seu ponto de apoio e mantendo-se sempre a jusante do dispositivo de corte
- Quando utilizar a máquina perto de ruas, preste atenção no trânsito.

Comportamentos

- Durante o trabalho, a máquina deve sempre ser segurada firmemente com as duas mãos, segurando a unidade motriz no lado direito do corpo e o conjunto de corte abaixo da linha da cintura.
- Assuma uma posição parada e estável e mantenha um comportamento prudente.
- Nunca corra, caminhe somente.
- Mantenha sempre a máquina engatada no arnês durante o trabalho.

- Deixe sempre mãos e pés longe do dispositivo de corte, durante o arranque e uso da máquina.
- Atenção: o elemento de corte continua a girar durante alguns segundos, mesmo após o seu desligamento ou após o desligamento do motor.
- Preste atenção nos possíveis arremessos de material provocados pelo dispositivo de corte.
- Preste atenção para não colidir violentamente o dispositivo de corte contra corpos estranhos/obstáculos. Se o dispositivo de corte encontra um obstáculo/objeto, pode ocorrer um contragolpe (kickback). Este contato pode causar um rapidíssimo impulso na direcção inversa, empurrando o dispositivo de corte para cima e na direcção do operador. O contragolpe pode provocar a perda de controlo da máquina, com possíveis consequências gravíssimas. Para evitar o contragolpe, adote as precauções adequadas indicadas a seguir:
 - Segure a máquina de modo firme, com as duas mãos, e coloque o seu corpo e os braços numa posição que lhe permita resistir às forças do contragolpe.
 - Não estique os braços muito para cima e não corte acima da linha da cintura.
 - Utilize somente os dispositivos de corte especificados pelo fabricante.
 - Siga as instruções do fabricante relativas à manutenção do dispositivo de corte.
- Preste atenção contra lesões decorrentes de qualquer dispositivo predisposto para o corte do comprimento do fio.
- Atenção: o elemento de corte continua a rodar também depois do desligamento do motor.
- Não tocar as peças do motor que aquecem durante o uso. Risco de queimaduras.
- Para evitar o risco de incêndio, não deixe a máquina com o motor quente entre as folhas, a relva seca ou outro material inflamável.
-  Em caso de rupturas ou acidentes durante o trabalho, pare imediatamente o motor e afaste a máquina para não provocar outros danos. Em caso de acidentes com lesões pessoais ou a terceiros, adote imediatamente os procedimentos de primeiros socorros mais adequados ao caso e procure um Atendimento Médico para os tratamentos necessários. Remova cuidadosamente eventuais detritos que possam causar danos ou lesões a pessoas ou animais caso permaneçam sem vigilância.
-  O nível de ruído e de vibrações indicado nas presentes instruções são valores máximos de utilização da máquina. O uso de um elemento de corte não balanceado, a velocidade excessiva de movimento, a falta de manutenção influenciam de

modo significativo as emissões sonoras e as vibrações. Consequentemente, é necessário adotar medidas preventivas capazes de eliminar possíveis danos devidos a um ruído elevado e aos esforços por vibrações. Efetue a manutenção da máquina, use protetores de ouvido antirruído e faça pausas durante o trabalho.

-  A exposição prolongada às vibrações pode provocar lesões e problemas neurovasculares (conhecidos também como «fenômeno de Raynaud» ou «síndrome da mão roxa») sobretudo para quem sofre de problemas circulatórios. Os sintomas podem ser relacionados às mãos, aos pulsos e aos dedos e manifestam-se com a perda de sensibilidade, torpor, coceira, dor, descoloração ou alterações estruturais da pele. Esses efeitos podem ser ampliados pelas baixas temperaturas ambientais e/ou por uma garra excessiva nas pegas. Ao surgir tais sintomas, é necessário reduzir o tempo de utilização da máquina e consultar um médico.

Limitações à utilização

- A máquina não deve ser utilizada por pessoas que não sejam capazes de segurá-la firmemente com as duas mãos e/ou de ficar estavelmente em equilíbrio sobre as pernas durante o trabalho.
- Nunca utilize a máquina com as proteções danificadas, ausentes ou posicionadas incorretamente.
- Não altere as regulações do motor, nem levá-lo a velocidades excessivas. Se o motor é levado a funcionar a um número excessivo de rotações, o risco de lesões pessoais aumenta.
- Não submeta a máquina a esforços excessivos e não use uma máquina pequena para executar trabalhos pesados. O uso de uma máquina adequada reduz os riscos e melhora a qualidade do trabalho.

2.4 MANUTENÇÃO, ARMAZENAMENTO E TRANSPORTE

Uma manutenção regular e um correto armazenamento preserva a segurança da máquina e o nível do seu desempenho.

 **Nunca utilize a máquina com partes desgastadas ou danificadas. As peças danificadas ou deterioradas devem ser substituídas e nunca deverão ser reparadas. Use somente peças sobressalentes originais: o uso de peças sobressalentes não originais e/ou montadas de forma incorreta compromete a segurança da máquina, pode causar acidentes ou**

lesões pessoais e exime o Fabricante de qualquer obrigação ou responsabilidade.

Manutenção

- Para reduzir o perigo de incêndio, verifique regularmente se não há vazamento de óleo e/ou de combustível.
- Durante as operações de regulação da máquina, preste atenção para evitar que os dedos fiquem presos entre o dispositivo de corte e as partes fixas da máquina.

Armazenamento

- Não coloque a máquina com combustível no reservatório num local onde os vapores do combustível possam atingir uma chama, uma centelha ou uma fonte forte de calor.
- Para reduzir o risco de incêndio, não deixe recipientes com os materiais residuais no interior de um local.

2.5 PROTEÇÃO DO MEIO AMBIENTE

A proteção do ambiente deve ser um aspecto importante e prioritário no uso da máquina, para o benefício da convivência civil e do ambiente no qual vivemos.

- Evite ser um elemento de incômodo para com a vizinhança. Utilize a máquina somente em horários razoáveis (nem muito cedo pela manhã, nem tarde da noite quando as pessoas poderão se sentir incomodadas).
- Seguir escrupulosamente as normas locais para a eliminação das embalagens, óleos, combustível, filtros, peças deterioradas ou qualquer elemento de forte impacto ambiental; estes resíduos não devem ser lançados no lixo, mas devem ser separados e entregues aos respetivos centros de recolha, que procederão à reciclagem dos materiais.
- Siga rigorosamente as normas locais para a eliminação dos materiais residuais.
- No momento da desativação, não abandone a máquina no meio ambiente, mas contate um centro de recolha, em conformidade com as normas locais vigentes.

3. CONHECER A MÁQUINA

3.1 DESCRIÇÃO DA MÁQUINA E USO PREVISTO

Esta máquina é um equipamento de jardinagem e exatamente moto-roçadeira/cortadora de cantos portátil com motor térmico, previsto para uso hobby.

A máquina compõe-se simplesmente de um motor que, mediante um eixo de transmissão localizado num tubo e uma engrenagem angular, aciona um dispositivo de corte configurado em várias tipologias para efetuar várias funções.

O operador é capaz de segurar a máquina com o auxílio de um arnês e pode acionar os comandos principais mantendo-se sempre à distância de segurança do dispositivo de corte.

3.1.1 Uso previsto

Esta máquina foi projetada e fabricada para:

- o corte da relva e da vegetação não lenhosa, por meio de um fio de nylon localizado num cabeçote porta-fio;
- o corte de relva alta, galhos, ramos e arbustos lenhosos de até 2 cm de diâmetro, com o auxílio de lâminas metálicas ou plásticas;
- o corte de partes lenhosas e o abatimento de árvores de pequenas dimensões (somente com a lâmina de serra, se permitido);
- ser utilizada por um único operador.

3.1.2 Uso inadequado

Qualquer outro uso, não conforme àqueles acima citados, pode ser perigoso e causar danos a pessoas e/ou objetos. Incluem-se no uso inadequado (como, por exemplo, mas não somente):

- utilizar a máquina para varrer;
- acertar sebes ou outros trabalhos nos quais o dispositivo de corte não seja usado ao nível do solo;
- podar árvores;
- usar a máquina com o dispositivo de corte acima da linha de cintura do operador;
- usar a máquina para o corte de materiais de origem não vegetal;
- a utilização de dispositivos de corte diferentes daqueles enumerados na tabela "Dados Técnicos". Perigo de feridas e lesões graves;
- utilizar a máquina por mais de uma pessoa.

IMPORTANTE *O uso inadequado da máquina provoca a perda da garantia e exime o Fabricante de toda e qualquer responsabilidade, competindo ao utilizador os ónus decorrentes de danos ou lesões próprias ou a terceiros.*

3.2 SINALIZAÇÃO DE SEGURANÇA

Na máquina estão presentes vários símbolos (Fig. 2). A sua função é lembrar ao operador os

comportamentos que devem ser seguidos para utilizá-la com a atenção e a cautela necessárias.

Significado dos símbolos:



ATENÇÃO! PERIGO! Esta máquina, caso não seja usada corretamente, pode ser perigosa para si e para os outros



ATENÇÃO! Antes de usar esta máquina, leia o manual de instruções.



O operador que utilizar esta máquina, usada em condições normais para um uso diário contínuo, poderá estar exposto a um nível de ruído igual ou superior a 85 dB (A). Use proteções acústicas, óculos e capacete de proteção.



Use luvas e calçado de proteção!



PERIGO DE ARREMESSO DE MATERIAL! Afaste qualquer pessoa ou animal doméstico a pelo menos 15 m durante a utilização da máquina!



Velocidade máxima do dispositivo de corte.



Não utilize lâminas de serra circular. **Perigo: O uso de lâminas de serra circular em modelos nos quais não são previstas expõe o utilizador ao perigo de lesões muito graves ou até mesmo mortais.**



ATENÇÃO! A gasolina é inflamável. Deixar arrefecer o motor por pelo menos 2 minutos antes de efetuar o abastecimento.



Atenção ao impulso da lâmina.

ATENÇÃO! - Afastar-se das superfícies quentes.

IMPORTANTE *As etiquetas adesivas danificadas ou ilegíveis devem ser substituídas. Solicite as novas etiquetas ao seu centro de assistência autorizado.*

3.3 ETIQUETA DE IDENTIFICAÇÃO DO PRODUTO

A etiqueta de identificação contém os seguintes dados (Fig. 1):

1. Nível de potência acústica
2. Marca de conformidade
3. Mês / Ano de fabrico
4. Tipo de máquina
5. Número de matrícula
6. Nome e endereço do fabricante
7. Código do artigo

Transcreva os dados de identificação da máquina nos respetivos espaços da etiqueta que fica no verso da capa.

IMPORTANTE *Utilize os dados de identificação indicados na etiqueta de identificação do produto sempre que contactar a oficina autorizada.*

IMPORTANTE *O exemplo da declaração de conformidade está nas últimas páginas do manual.*

3.4 COMPONENTES PRINCIPAIS

A máquina é constituída pelos seguintes componentes principais, aos quais correspondem as seguintes funções (Fig. 1):

- A. Motor:** fornece o movimento ao dispositivo de corte através do tubo de transmissão e da engrenagem angular.
- B. Tubo de transmissão:** no seu interior, encontra-se alojado o eixo de transmissão cuja função é transmitir o movimento rotativo à engrenagem angular.
- C. Engrenagem angular:** parte final do tubo de transmissão que transmite o movimento ao dispositivo de corte.
- D. Dispositivo de corte:** é o elemento responsável pelo corte da vegetação.
 - 1. Cabeçote porta-fio:** dispositivo de corte com filo de nylon.

2. Lâmina de 3 pontas, 4 pontas e 8 pontas: dispositivo de corte com disco metálico.

3. Lâmina de serra (se permitida): dispositivo de corte com disco metálico circular com dentes cortantes periféricos.

- E. Proteção do dispositivo de corte:** é uma proteção de segurança que impede que os objetos porventura recolhidos pelos dispositivos de corte sejam arremessados pela máquina.
- F. Pega dianteira:** de forma semicircular, permite a condução da máquina e é o local onde se encontra a barreira de proteção de perna.
- G. Pega traseira:** permite conduzir a máquina e é o local onde se encontram os principais comandos de ligação/desligamento/aceleração.
- H. Barreira de proteção da perna:** é uma proteção de segurança que previne o contato involuntário com o dispositivo de corte durante o uso.
- I. Guiador:** pega em forma de "chifre de boi" posicionada transversalmente na haste e assimétrica à mesma. Permite a condução da máquina e nela se encontram posicionados, no lado direito, os comandos principais de ligação/desligamento/aceleração.
- J. Ponto de engate (do arnês):** onde o arnês é conectado à máquina.
 1. correia simples
 2. correia dupla
- L. Proteção barra** (para o transporte e a movimentação da máquina): protege contra os contatos involuntários com o dispositivo de corte, que podem provocar lesões graves.

4. MONTAGEM

IMPORTANTE *As normas de segurança que deverão ser seguidas encontram-se descritas no cap. 2. Respeite escrupulosamente tais indicações para não correr graves riscos ou perigos.*

Por motivos de armazenagem e transporte, alguns dos componentes da máquina não foram montados diretamente na fábrica, mas deverão ser montados após a remoção da embalagem, de acordo com as seguintes instruções.

 **A remoção da embalagem e a conclusão da montagem deverão ser efetuadas numa superfície plana e sólida, com espaço suficiente para a movimentação da máquina e das embalagens, utilizando sempre as ferramentas adequadas. Não utilize a máquina antes de concluir as indicações da seção "MONTAGEM".**

4.1 COMPONENTES PARA A MONTAGEM

Na embalagem estão incluídos os componentes para a montagem.

4.1.1 Remoção da embalagem

1. Abra a embalagem com cuidado, prestando atenção para não perder os componentes
2. Consulte a documentação inserida na caixa, incluindo as presentes instruções.
3. Retire da caixa todos os componentes não montados.
4. Retirar a roçadora da caixa.
5. Elimine a caixa e as embalagens no respeito das normas locais.

4.2 MONTAGEM DAS PEGAS

4.2.1 Montagem da pega dianteira

1. Monte a tampa (Fig. 3.A) introduzindo o perno (Fig. 3.A.1) num dos orifícios previstos no tubo de transmissão.
2. Monte a pega dianteira com a barreira de proteção da perna (Fig. 3.B) por meio dos parafusos (Fig. 3.C), prestando atenção para manter na posição as duas semiproteções antivibração (Fig. 3.D)
3. Aperte bem os parafusos (Fig. 3.C).

4.2.2 Montagem do guiador

1. Desaparafuse o manípulo central (Fig. 4.A) e remova a tampa (Fig. 4.B).
2. Insira o guiador (Fig. 4.C), tomando o cuidado para que os comandos fiquem à direita.
3. Direcione o guiador na posição de trabalho mais confortável e bloqueie-o por meio da tampa (Fig. 4.B) e o manípulo (Fig. 4.A).
4. Engate o tubo dos comandos (Fig. 4.D) na braçadeira específica (Fig. 4.E).

NOTA Ao soltar o manípulo (Fig. 4.A), é possível girar o guiador para reduzir a sua dimensão para a armazenagem.

4.3 ESCOLHA DO DISPOSITIVO DE CORTE E DA PROTEÇÃO ESPECÍFICA

 **A cada dispositivo de corte deve ser associada a proteção específica, como indicado na tabela de Dados Técnicos.**

Selecione o dispositivo de corte mais adequado ao trabalho a ser realizado, segundo as presentes indicações gerais:

- **a cabeça porta-fio** pode eliminar erva alta e vegetação não lenhosa junto a cercas, muros, alicerces, passeios, em redor de árvores, etc. ou para limpar completamente uma área particular do jardim;
- **as lâminas de 3 pontas, 4 pontas e 8 pontas** são apropriadas para o corte de moitas e pequenos arbustos até 2 cm de diâmetro;
- **a lâmina de serra (se permitida)** permite o corte de partes lenhosas e o abatimento de árvores de pequenas dimensões.

IMPORTANTE Sempre que for necessário alterar o dispositivo de corte, desmontar todos os elementos do dispositivo.

4.4 MONTAGEM DA PROTEÇÃO DO DISPOSITIVO DE CORTE

 **Use luvas de proteção.**

4.4.1 Montagem da proteção do dispositivo de corte (cabeçote porta-fio, lâmina de 3 pontas, 4 pontas e 8 pontas)

IMPORTANTE Sempre que for utilizar esta proteção, certifique-se de que a placa do tubo de transmissão (Fig. 5.B, Fig. 5.E) esteja montada.

1. Desaparafuse os parafusos (Fig. 5.A).
2. Posicione a proteção (Fig. 5.C) na correspondência dos orifícios da placa (Fig. 5.B) do tubo de transmissão (Fig. 5.D).
3. Fixe a proteção (Fig. 5.C) apertando bem os parafusos (Fig. 5.A).

NOTA Na proteção do dispositivo de corte (Fig. 1.E) encontra-se presente o seguinte símbolo:



Indica o sentido de rotação do dispositivo de corte.

4.4.2 Montagem da proteção do dispositivo de corte (lâmina de serra, se permitida)

 **Esta proteção não deve ser usada para os outros dispositivos de corte.**

1. Remova as proteções eventualmente utilizadas para os demais dispositivos de corte.
2. Posicione a proteção (Fig. 6.B) na correspondência dos orifícios no retorno (Fig. 6.A).
3. Fixe a proteção (Fig. 6.B) apertando bem os parafusos (Fig. 6.C).

4.5 MONTAGEM/DESMONTAGEM DO DISPOSITIVO DE CORTE

 **Use luvas de proteção.**

4.5.1 Montagem do cabeçote porta-fio

- 1.a Tipo I:** Com o distanciador (Fig. 7.A.1) inserido corretamente no eixo, monte a coroa interna (Fig. 7.A) e a coroa externa (Fig. 7.D) no sentido indicado, certificando-se de que os sulcos se acoplem perfeitamente com aqueles da engrenagem angular (Fig. 7.B).
- 1.b Tipo II:** Com o distanciador (Fig. 8.A.1) inserido corretamente no eixo, monte a coroa interna (Fig. 8.A) no sentido indicado, certificando-se de que os sulcos se acoplem perfeitamente com aqueles da engrenagem angular (Fig. 8.B).
2. Insira a chave fornecida (Fig. 7.C, Fig. 8.C) no orifício específico da coroa externa (Fig. 7.A, Fig. 8.A) e faça girar à mão a coroa, empurrando a chave (Fig. 7.C, Fig. 8.C) até inseri-la no orifício da engrenagem angular (Fig. 7.B, Fig. 8.B), bloqueando a rotação.
 3. Monte o cabeçote porta-fio (Fig. 7.H, Fig. 8.H), aparafusando-o em sentido anti-horário.
 4. Remova a chave (Fig. 7.C, Fig. 8.C) para restabelecer a rotação.

Adequação da proteção do dispositivo de corte:

5. Monte a proteção adicional (Fig. 7.E, Fig. 8.E) inserindo os engates nos respectivos alojamentos da proteção do dispositivo de corte (Fig. 7.F, Fig. 8.F) e pressionando até ouvir o clique. Então, fixe-a por meio do parafuso (Fig. 7.G, Fig. 8.G).

IMPORTANTE Quando se utiliza a cabeça porta-fio, é preciso que esteja sempre montada a proteção adicional (Fig. 7.E, Fig. 8.E), com faca de cortar fio (Fig. 25.A).

4.5.2 Montagem do cabeçote porta-fio

1. Insira a chave fornecida (Fig. 7.C, Fig. 8.C) no orifício específico da coroa externa (Fig. 7.A, Fig. 8.A) e faça girar à mão a coroa, empurrando a chave (Fig. 7.C, Fig. 8.C) até inseri-la no orifício da engrenagem angular (Fig. 7.B, Fig. 8.B), bloqueando a rotação.
2. Remova o cabeçote porta-fio (Fig. 7.H, Fig. 8.H) desaparafusando-o em sentido horário, prestando atenção para não retirar o distanciador (Fig. 7.A.1, Fig. 8.A.1) do eixo.

4.5.3 Montagem da lâmina de 3 pontas, 4 pontas, 8 pontas e lâmina de serra (se permitida)

 **Montar a proteção à lâmina.**

1. Com o distanciador (Fig. 9.A.1, Fig. 10.A.1) inserido corretamente no eixo, monte a coroa interna (Fig. 9.A, Fig. 10.A) no sentido indicado, certificando-se de que os sulcos se acoplem perfeitamente com aqueles da engrenagem angular (Fig. 9.B, Fig. 10.B).
 2. Monte a lâmina (Fig. 9.C, Fig. 10.C) e a coroa externa (Fig. 9.D, Fig. 10.D) com a parte plana virada para a lâmina.
 3. Insira a chave fornecida (Fig. 9.E, Fig. 10.E) no orifício específico, gire a lâmina à mão (Fig. 9.C, Fig. 10.C) e empurre a chave (Fig. 9.E, Fig. 10.E) até inseri-la no orifício da engrenagem angular (Fig. 9.B, Fig. 10.B), bloqueando a rotação.
 4. Monte a taça (Fig. 9.F, Fig. 10.F) e aparafuse a porca (Fig. 9.G, Fig. 10.G) inserindo-a até o fundo, no sentido anti-horário (25 Nm).
 5. Remova a chave (Fig. 9.E, Fig. 10.E) para restabelecer a rotação.
- Adequação da proteção do dispositivo de corte:
6. Remova a proteção adicional (Fig. 9.H - se montada anteriormente), desaparafusando o parafuso (Fig. 9.J) e inserindo os engates na proteção do dispositivo de corte (Fig. 9.I).

4.5.4 Desmontagem da lâmina de 3 pontas, 4 pontas, 8 pontas e lâmina de serra (se permitida)

 **Montar a proteção à lâmina.**

1. Insira a chave fornecida (Fig. 9.E, Fig. 10.E) no orifício específico, gire a lâmina à mão (Fig. 9.C, Fig. 10.C) e empurre a chave (Fig. 9.E, Fig. 10.E) até inseri-la no orifício da engrenagem angular (Fig. 9.B, Fig. 10.B), bloqueando a rotação.
2. Desaparafuse a porca (Fig. 9.G, Fig. 10.G) em sentido horário e remova a taça externa (Fig. 9.F, Fig. 10.F).
3. Retire a coroa externa (Fig. 9.D, Fig. 10.D), então remova a lâmina (Fig. 9.C, Fig. 10.C) e a coroa interna (Fig. 9.A, Fig. 10.A), prestando atenção para não retirar o distanciador (Fig. 9.A.1, Fig. 10.A.1) do eixo.

4.6 MONTAGEM DO TUBO DE TRANSMISSÃO (MODELOS COM HASTE SEPARÁVEL)

1. Remova o pino de bloqueio (Fig. 11.A) e empurre a parte inferior da haste (Fig. 11.B) até ouvir o clique do pino de bloqueio (Fig. 11.A) no orifício (Fig. 11.C) da haste. A introdução pode ser facilitada utilizando ligeiramente a parte inferior (Fig. 11.B) nos dois sentidos. A introdução completa pode ser percebida pelo pino (Fig. 11.A) que deve estar completamente na posição interna.
2. Concluída a introdução, aperte bem o manípulo (Fig. 11.D).

5. COMANDOS DE CONTROLO

5.1 INTERRUPTOR DE ARRANQUE/ PARAGEM DO MOTOR

Permite a paragem e o arranque do motor. O interruptor possui duas posições (Fig. 12.A):



STOP - o motor pára e não pode ser ligado.



START - o motor pode ser ligado e colocado em funcionamento.

5.2 ALAVANCA DE COMANDO DO ACELERADOR

Permite regular a velocidade do dispositivo de corte.

O acionamento da alavanca comando do acelerador (Fig. 12.B) somente é possível caso seja pressionada simultaneamente a alavanca de segurança do acelerador (Fig. 12.C).

A velocidade de trabalho correta é obtida com a alavanca de comando do acelerador (Fig. 12.B) até o fim de curso.

5.3 ALAVANCA DE SEGURANÇA DO ACELERADOR

A alavanca de segurança do acelerador (Fig. 12.C) permite o acionamento da alavanca de comando do acelerador (Fig. 12.B).

5.4 PEGA DE ARRANQUE MANUAL

Permite o arranque manual do motor (Fig. 12.D).

5.5 ALAVANCA DE COMANDO DO ARRANCADOR (CHOKE) (SE PRESENTE)

Utiliza-se para o arranque do motor a frio. O comando choke apresenta duas posições (Fig. 12.E):



Posição A - O choke encontra-se desativado (funcionamento normal e arranque do motor a quente).



Posição B - O choke encontra-se ativado (para o arranque do motor a frio).

5.6 BOTÃO COMANDO DO DISPOSITIVO DE ESCORVAMENTO (PRIMER)



Ao carregar no botão em borracha do dispositivo de escorvamento, é injetado combustível no coletor de aspiração do carburador, facilitando assim o arranque do motor (Fig. 12.F).

6. UTILIZAÇÃO DA MÁQUINA

IMPORTANTE As normas de segurança que deverão ser seguidas encontram-se descritas no cap. 2. Respeite escrupulosamente tais indicações para não correr graves riscos ou perigos.

IMPORTANTE A máquina é fornecida sem combustível.

6.1 OPERAÇÕES PRELIMINARES

Antes de utilizar a máquina:

1. coloque a máquina na posição horizontal e bem apoiada no terreno;
2. seleccione o dispositivo de corte mais adequado ao trabalho a ser realizado (par. 4.3);
3. efetue o abastecimento de combustível. Para as modalidades e precauções sobre o abastecimento de combustível (ver par. 7.2 e par. 7.3);
4. usar corretamente o arnês (ver par. 6.1.1).

6.1.1 Uso do arnês

As correias devem ser reguladas de acordo com a altura e o corpo do operador.

Use sempre uma amarração apropriada ao peso da máquina:

- com máquinas de peso inferior a 7,5 kg, podem ser utilizados os modelos com correia simples ou dupla;
- com máquinas de peso superior a 7,5 kg, deve ser utilizado somente o modelo com correia dupla.

• Modelos de correia simples

O arnês deve ser utilizado antes de conectar a máquina no engate específico.

A correia (Fig. 13.A) deve passar por cima do ombro esquerdo, para o lado direito.

A correia deve ser usada com:

- o apoio (Fig. 13.A.1), o mosquetão de engate da máquina (Fig. 13.A.2) e o desengate rápido (Fig. 13.A.3) posicionados no lado direito.

• Modelos de correia dupla

O arnês deve ser utilizado antes de conectar a máquina no engate específico.

A correia (Fig. 13.B) deve ser usada com:

- o apoio (Fig. 13.B.1), o mosquetão de engate da máquina (Fig. 13.B.2) e o desengate rápido (Fig. 13.B.3) posicionados no lado direito.
- o desengate rápido na parte frontal (Fig. 13.B.3);
- o cruzamento das correias nas costas do operador (Fig. 13.B.4);
- as fivelas corretamente fechadas (Fig. 13.B.5).

As correias devem estar esticadas de modo a distribuir uniformemente a carga nos ombros.

6.2 VERIFICAÇÕES DE SEGURANÇA

Efetue os seguintes controlos de segurança e verifique se os resultados correspondem às indicações das tabelas.

 **Efetue sempre os controlos de segurança antes da utilização.**

6.2.1 Controlo geral

Objeto	Resultado
Cabos (Fig. 1.F, Fig. 1.G, Fig. 1.I)	Limpas, secas, fixadas corretamente e firmemente na máquina.
Proteção do dispositivo de corte. (Fig. 1.E)	Adequada ao dispositivo de corte utilizado, fixada corretamente e firmemente na máquina, não gasta/deteriorada ou danificada.
Ponto de engate do arnês (Fig. 1.J)	Posicionado corretamente
Desengate rápido (Fig. 13.A.3, Fig. 13.B.3)	Eficiente. Deve permitir libertar rapidamente a máquina em caso de perigo.
Parafusos na máquina e no dispositivo de corte	Bem fixados (não soltos)
Dispositivo de corte (Fig. 1.D.1, Fig. 1.D.2, Fig. 1.D.3, Fig. 1.D.4, Fig. 1.D.5, Fig. 1.D.6)	Não danificado ou gasto.
Lâmina metálica (se montada) (Fig. 1.D.2, Fig. 1.D.3, Fig. 1.D.4, Fig. 1.D.5, Fig. 1.D.6)	Bem afiada
Filtro de ar (Fig. 23.C)	Limpo
Cabos elétricos e cabo da vela	Inteiros, para evitar a geração de faíscas.
Capuz da vela (Fig. 12.G)	Inteiro e corretamente montado na vela

6.2.2 Teste de funcionamento da máquina

Ação	Resultado
Ligue a máquina (par. 6.3)	O dispositivo de corte (Fig. 1.D.1, Fig. 1.D.2, Fig. 1.D.3, Fig. 1.D.4, Fig. 1.D.5, Fig. 1.D.6) não deve se movimentar com o motor no regime mínimo.

Ação	Resultado
Acione simultaneamente a alavanca de comando do acelerador (Fig. 12.B) e a alavanca de segurança do acelerador (Fig. 12.C).	As alavancas devem ter um movimento livre, não forçado.
Solte a alavanca de comando do acelerador (Fig. 12.B) e a alavanca de segurança do acelerador (Fig. 12.C)	As alavancas devem voltar automaticamente e rapidamente à posição neutra e o motor deve regressar ao regime mínimo.
Pressione a alavanca de comando do acelerador (Fig. 12.B)	a alavanca de comando do acelerador permanece bloqueada (Fig. 12.B).
Acione o interruptor de arranque/paragem do motor (Fig. 12.A)	O interruptor deve-se deslocar facilmente de uma posição a outra.

⚠ Se qualquer um dos resultados se afasta daquilo que está assinalado nas tabelas que se seguem, não é possível utilizar a máquina! Leve a máquina para um centro de assistência para os controlos necessários e para a reparação.

6.3 ARRANQUE

Antes de ligar o motor:

1. assente a máquina numa posição estável sobre o terreno;
2. tire a proteção do dispositivo de corte (Fig. 1.L) (se utilizada).
3. certifique-se de que a lâmina (Fig. 1.D.2, Fig. 1.D.3, Fig. 1.D.4, Fig. 1.D.5, Fig. 1.D.6) (se usada) não toca o terreno ou outros objetos.

6.3.1 Arranque a frio

⚠ Por arranque a “frio” entende-se o arranque efetuado após pelo menos 5 minutos da paragem do motor ou após o abastecimento de combustível.

IMPORTANTE para evitar deformações, o tubo de transmissão não deve ser usado como apoio para a mão ou para o joelho durante o arranque.

IMPORTANTE Para evitar quebras, não puxe todo o comprimento do cabo, não deixe que o mesmo se arraste ao longo da beirada do furo guia cabo e solte gradualmente o manípulo, evitando de deixá-lo recuar de maneira incontrolada.

1. Coloque o interruptor (Fig. 12.A) na posição «I».

2. Ative o choke, deixando a alavanca na posição «B» (Fig. 12.E).
3. Carregue no botão de comando do dispositivo de escorvamento (Fig. 12.F) por 10 vezes, para favorecer a entrada em funcionamento do carburador. Certifique-se de que o orifício esteja coberto pelo dedo quando pressionar o comando.
4. Manter firmemente a máquina no terreno, com uma mão na unidade motriz, para não perder o controlo durante o arranque (Fig. 14).
5. Puxe lentamente o manípulo de arranque por 10 - 15 cm, até perceber uma certa resistência e depois puxe novamente, por algumas vezes, até perceber as primeiras explosões.
6. Desative o choke, deixando a alavanca na posição «A» (Fig. 12.E).
7. Puxar de novo o manípulo de arranque, até obter a ligação normal do motor.
8. Acione brevemente a alavanca de comando do acelerador (Fig. 12.B) e coloque o motor no mínimo.
9. Deixe o motor girar no mínimo por pelo menos 1 minuto antes de utilizar a máquina.

IMPORTANTE Se o manípulo do cabo de arranque é acionado repetidamente, o motor pode afogar-se e tornar difícil o arranque. Em caso de afogamento do motor (ver par. 14).

6.3.2 Arranque a quente

Para o arranque a quente (imediatamente após a paragem do motor), siga os pontos 1 - 2 - 3 - 4 - 6 - 7 do procedimento anterior.

6.4 TRABALHO

NOTA Antes de enfrentar pela primeira vez um trabalho de corte, é oportuno adquirir a familiaridade necessária com a máquina e as técnicas de corte mais oportunas, procurando utilizar corretamente os arnês, segure firmemente a máquina e efetue os movimentos exigidos pelo trabalho.

Para operar com a máquina, proceda como descrito a seguir:

- engatar sempre a máquina ao arnês corretamente usado (veja par. 6.1.1);
- segurar sempre a máquina firmemente com as duas mãos, mantendo a unidade motriz no lado direito do corpo e o grupo de corte abaixo da linha da cintura.

6.4.1 Técnicas de trabalho

6.4.1.a Cabeça porta-fio

⚠ Utilize APENAS fios de nylon. A utilização de fios metálicos, fios metálicos plastificados e/ou não adequados ao cabeçote pode causar feridas e lesões graves.

⚠ Não utilizar a máquina para varrer, inclinando a cabeça porta-fio. A potência do motor pode arremessar objetos e pequenas pedras até 15 metros ou mais, causando danos ou provocando lesões em pessoas.

a. Corte em movimento (Ceifa)

Proceda com uma marcha regular, com um movimento em arco semelhante à foice tradicional, sem inclinar o cabeçote porta-fio durante a operação (Fig. 15).

Experimente, primeiramente, cortar à altura justa numa pequena área, para depois obter uma altura de corte uniforme, mantendo a cabeça porta-fio a uma distância constante do solo. Para os cortes mais complicados, pode ser útil inclinar cerca de 30° para a esquerda o cabeçote porta-fio.

⚠ Não opere deste modo caso exista a possibilidade de provocar o arremesso de objetos que possam lesar pessoas, animais ou causar danos.

b. Corte de precisão (Desbaste)

Mantenha a máquina ligeiramente inclinada de maneira que a parte inferior do cabeçote porta-fio não toque o solo e a linha de corte se encontre no ponto desejado, mantendo sempre o dispositivo de corte longe do operador.

c. Corte na proximidade de cercas / alicerces

Aproxime lentamente o cabeçote porta-fio das cercas, estacas, rochas, muros etc., sem acertar com força (Fig. 16). Se o fio bater num obstáculo consistente pode partir-se ou desgastar-se; se ficar preso numa cerca, pode partir-se bruscamente. Em qualquer caso, o corte ao redor de passeios, alicerces, muros, etc. pode causar um desgaste do fio superior ao normal.

d. Corte ao redor de árvores

Caminhe ao redor da árvore da esquerda para a direita, aproximando-se lentamente dos troncos, para não colidir o fio contra

a árvore e mantendo o cabeçote porta-fio ligeiramente inclinado para frente (Fig. 17). Tenha em mente que o fio de nylon pode cortar ou danificar os pequenos arbustos e que a colisão do fio de nylon contra o tronco de arbustos ou árvores com casca macia pode danificar gravemente a planta.

6.4.1.b Lâmina com 3 pontas

Iniciar o corte por cima da vegetação, descendo depois com a lâmina de ceifar de forma a cortar os ramos, reduzindo-os a pequenos pedaços (Fig. 18).

6.4.1.c Lâmina de serra (se permitida)

⚠ Para o uso, se permitido, da lâmina de serra, é necessário montar sempre a proteção específica (cap. 4.4.2). A lâmina deve estar sempre bem afiada para reduzir o risco de contragolpe.

⚠ No caso de abatimento de pequenas árvores, preveja a direção de queda da árvore corte, considerando também a direção do vento.

Para obter um bom resultado no abatimento de pequenas árvores, é necessário efetuar o corte com um movimento rápido em direção ao ramo ou ao tronco ao ser cortado, com o motor na rotação máxima. Evite utilizar a zona direita da lâmina, pois nesta zona é elevado o risco de contragolpes ou paragem da lâmina, em razão do sentido de rotação (Fig. 19).

6.4.2 Regulação do comprimento do fio do cabeçote durante o trabalho

Esta máquina foi equipada com um cabeçote de soltura semiautomática do fio.

O comprimento do cabeçote deve ser regulado:

- quando o fio é consumido ou fica muito curto;
- quando se nota uma rotação do motor maior que o normal;
- quando se nota uma diminuição da eficiência de corte.

Para soltar um novo fio:

- bater o cabeçote porta-fio contra o solo (Fig. 20) com a alavanca de comando do acelerador pressionado até ao fim;
- o fio é solto automaticamente e a faca de cortar fio (Fig. 26.A) corta o comprimento em excesso.

6.5 CONSELHOS PARA A UTILIZAÇÃO

Durante o uso, é importante remover periodicamente a relva em torno da máquina, para evitar o superaquecimento do motor (Fig. 1.A), em razão da relva presa debaixo da proteção do dispositivo de corte (Fig. 1.E).

Proceda como será descrito a seguir:

- pare a máquina (par. 6.6);
- solte o capuz da vela (cap. 8.3.);
- use luvas de trabalho;
- remova a relva presa com uma chave de fenda, para permitir que o motor seja arrefecido corretamente.

NOTA Durante as primeiras 6-8 horas de exercício da máquina, evite utilizar o motor com as rotações no máximo.

6.6 PARAGEM

Para parar a máquina:

- solte a alavanca de comando do acelerador (Fig. 12.B) e deixe o motor girar no mínimo por alguns segundos;
- coloque o interruptor (Fig. 12.A) na posição «O»;
- espere a paragem do dispositivo de corte.

⚠ *Depois de ter colocado o acelerador no mínimo, são necessários vários segundos antes de o dispositivo de corte parar.*

IMPORTANTE Pare sempre a máquina durante os deslocamentos entre as zonas de trabalho.

⚠ *O motor poderá estar muito quente logo após ser desligado. Não toque no mesmo. Há o perigo de queimaduras.*

6.7 APÓS A UTILIZAÇÃO

- Com o dispositivo de corte parado, coloque a proteção da lâmina.
- Deixe o motor arrefecer antes de colocar a máquina em qualquer ambiente.
- Efetue a limpeza(par. 7.4).
- Verifique se não há componentes soltos ou danificados. Caso seja necessário, substitua os componentes danificados e aperte os eventuais parafusos e porcas soltos.

IMPORTANTE Pare a máquina (par. 6.6) e monte a proteção da lâmina sempre que for necessário deixá-la desacompanhada.

7. MANUTENÇÃO ORDINÁRIA

7.1 GENERALIDADES

IMPORTANTE As normas de segurança que deverão ser seguidas encontram-se descritas no cap. 2. Respeite escrupulosamente tais indicações para não correr graves riscos ou perigos.

⚠ *Antes de iniciar qualquer intervenção de manutenção:*

- **parar a máquina;**
 - **solte o capuz da vela (cap. 8.3.);**
 - **com o dispositivo de corte parado, coloque a proteção da lâmina (exceto em caso de intervenções na mesma);**
 - **deixe o motor arrefecer antes de colocar a máquina em qualquer ambiente;**
 - **use vestuário adequado, luvas de trabalho e óculos de proteção;**
 - **leia as respectivas instruções.**
- As frequências e os tipos de intervenção estão resumidos na "Tabela de manutenções" (ver cap. 13). A tabela tem o objetivo de ajudá-lo a manter a eficiência e segurança da sua máquina. Nela foram indicadas as principais intervenções e a periodicidade prevista para cada uma delas. Execute a respetiva ação de acordo com o prazo que se verificar.
- A utilização de peças sobressalentes e acessórios não originais poderá exercer efeitos negativos no funcionamento e na segurança da máquina. O fabricante não será responsabilizado em caso de danos ou lesões causadas por esses produtos.
- As peças sobressalentes originais são fornecidas pelas oficinas de assistência e pelos revendedores autorizados.

IMPORTANTE Todas as operações de manutenção e de regulação não descritas neste manual devem ser realizadas pelo seu Revendedor ou por um Centro especializado.

7.2 COMBUSTÍVEIS E LUBRIFICANTES

Esta máquina é dotada de um motor de quatro tempos que NÃO requer nenhuma adição de óleo à gasolina.

IMPORTANTE A adição de óleo à gasolina danifica o motor e implica na perda da garantia.

IMPORTANTE Use somente combustíveis e lubrificantes de qualidade

para manter o desempenho e garantir a durabilidade dos órgãos mecânicos.

7.2.1 Características da gasolina

Use somente gasolina sem chumbo (gasolina verde) com número de octano não inferior a 90 N.O.

IMPORTANTE *A gasolina verde tende a criar depósitos no recipiente se for conservada durante mais de 2 meses. Utilize sempre gasolina fresca!*

7.2.2 Características do óleo

Use apenas óleo de qualidade ótima, específico para motores de quatro tempos, altamente detergente, com classificação SF-SG e viscosidade SAE 10W30.

IMPORTANTE *O uso de óleo não detergente, inadequado ou de características diversas daquelas indicadas, danifica o motor e implica na perda da garantia.*

Junto ao seu Revendedor estão disponíveis óleos estudados especificamente para este tipo de motor, capazes de garantir uma proteção elevada e uma longa eficiência do motor.

7.3 ABASTECIMENTO DO COMBUSTÍVEL

Antes de executar o abastecimento:

1. Posicione a máquina sobre uma superfície, num posição estável, com a tampa do tanque para cima (Fig. 12.G).

NOTA *Na tampa do reservatório (Fig.*

11.G) encontra-se presente o seguinte símbolo:



Reservatório

2. Limpe a tampa do tanque e a zona circunstante para evitar que entre sujidade durante o abastecimento.
3. Abra com cuidado a tampa do tanque para descarregar gradualmente a pressão.
4. Efetue o abastecimento por meio de um funil, evitando encher o tanque até a boca.

7.4 ABASTECIMENTO DO ÓLEO

IMPORTANTE *Não lique o motor e não use a máquina se o nível de óleo não for suficiente.*

Para controlar o nível de óleo:

1. Posicione a máquina sobre uma superfície, num posição estável, com a tampa do tanque para cima (Fig. 21).
2. Desaparafuse o óleo do reservatório e verifique se o nível do óleo alcança a borda da boca de abastecimento.

7.5 LIMPEZA DA MÁQUINA E DO MOTOR

Limpar sempre a máquina após o uso.

Para reduzir o risco de incêndio:

- mantenha a máquina e retire, sobretudo do motor, os resíduos de relva, folhas ou excesso de graxa;
- limpe com frequência as abas do cilindro com ar comprimido e libere a área do silenciador de serragem, de ramos, folhas ou outros detritos.

Para evitar o sobreaquecimento e danos no motor, as grelhas de aspiração do ar de arrefecimento devem estar sempre mantidas limpas e livres de serradura e detritos.

7.6 PORCAS E PARAFUSOS DE FIXAÇÃO

- Mantenha bem apertados os parafusos e as porcas, para ter a certeza de que a máquina esteja sempre em condições seguras de funcionamento.
- Verifique regularmente se as pegas estão bem fixadas.

8. MANUTENÇÃO EXTRAORDINÁRIA

8.1 LUBRIFICAÇÃO DA ENGENHAGEM ANGULAR

Lubrificar com graxa à base de lítio.

Retire o parafuso (Fig. 22.A) e insira a graxa fazendo girar manualmente o eixo até a graxa sair. Em seguida, remonte o parafuso (Fig. 22.A).

8.2 LIMPEZA DO FILTRO DE AR

IMPORTANTE *A limpeza do filtro de ar é essencial para o bom funcionamento e a durabilidade da máquina. Não trabalhe sem filtro ou com um filtro danificado para não causar danos irreparáveis ao motor.*

Para limpar o filtro:

Tipo I

1. Pressione na lingueta (Fig. 23.A) e remova a tampa (Fig. 23.B) e remova o elemento filtrante (Fig. 23.C).

2. Lave o elemento filtrante (Fig. 23.C) com água e sabão. Não use gasolina ou outros solventes.
3. Deixe o filtro secar ao ar livre.
4. Remonte o elemento filtrante (Fig. 23.C) e a tampa (Fig. 23.B).

Tipo II

1. Desaparafuse o parafuso (Fig. 23.D), desmonte a tampa (Fig. 23.A) e remova o elemento filtrante (Fig. 23.C);
2. Lave o elemento filtrante (Fig. 23.C) com água e sabão. Não use gasolina ou outros solventes.
3. Deixe o filtro secar ao ar livre.
4. Remonte o elemento filtrante (Fig. 23.C) e a tampa (Fig. 23.B), desaparafusando o parafuso (Fig. 23.D).

8.3 VELA

Para desmontar e limpar a vela:

1. Solte o parafuso (Fig. 24.A) e desmonte a tampa (Fig. 24.B).
2. Desconecte a tampa (Fig. 24.C) e desmonte a vela.
3. Limpe a vela removendo eventuais depósitos com uma escovinha metálica (Fig. 24.D). Controle e restabeleça a distância correta entre os elétrodos (Fig. 24.E).
4. Remonte a vela apertando-a a fundo com a chave fornecida e remonte a tampa (Fig. 24.B), desaparafusando o parafuso (Fig. 24.A).

A vela deve ser substituída por uma de características análogas em caso de elétrodos queimados ou isolante deteriorado.

8.4 MANUTENÇÃO DO DISPOSITIVO DE CORTE

Durante as intervenções no dispositivo de corte, prestar atenção pois o dispositivo de corte pode se movimentar, mesmo quando o cabo da vela estiver desligado.

Para esta máquina, foi previsto o uso de dispositivos de corte com o código indicado na tabela Dados Técnicos.

Devido à evolução do produto, os dispositivos de corte indicados na tabela Dados Técnicos poderão ser substituídos, no decorrer dos anos, por outros com características semelhantes de intercambialidade e segurança de funcionamento.

 **Não toque no dispositivo de corte enquanto não for desconectado o cabo da vela e enquanto o dispositivo de corte não estiver completamente parado.**

 **Use luvas de proteção.**

8.4.1 Afiação/Balanceamento da lâmina

 **Por razões de segurança, a afiação e o balanceamento devem ser realizados por um Centro especializado, que possui a competência e os equipamentos apropriados para realizar a operação, sem o risco de danificar a lâmina e deixá-la insegura durante a utilização.**

As lâminas de 3 pontas são utilizáveis de ambos os lados. Quando um lado das pontas está gasto, é possível girar a lâmina e utilizar o outro lado das pontas. Quando ambos os lados das pontas estiverem gastos, é preciso fazer a afiação.

8.4.2 Substituição das lâminas

 **A barra não deve nunca ser reparada, sendo necessário substituí-la logo que for detectado o início da ruptura ou caso se ultrapasse o limite da afiação.**

Para as operações de substituição, ver cap. 4.5.3, cap. 4.5.4.

8.4.3 Substituição do fio do cabeçote porta-fio

Siga a sequência indicada na (Fig. 25).

8.5 AFIAÇÃO DA FACA DE CORTAR FIO

1. Remova a faca de cortar fio (Fig. 26.A) da proteção (Fig. 26.B), desaparafusando os parafusos (Fig. 26.C).
2. Fixar a faca de cortar fio (Fig. 26.A) num torno e afiar utilizando uma lima chata, tendo o cuidado de manter o ângulo de corte original.
3. Remonte a faca de cortar fio (Fig. 26.A) na proteção (Fig. 26.B).

8.6 REGULAÇÃO DO MÍNIMO

 **Se o dispositivo de corte se movimentar com o motor no mínimo, deve**

entrar em contato com o seu revendedor para a regulação correta do motor:

8.7 CARBURADOR

O carburador é regulado na fábrica de modo a obter os rendimentos máximos em qualquer situação de utilização, com a emissão mínima de gases nocivos, no respeito das normas vigentes.

No caso de baixas prestações, contactar o seu revendedor para uma verificação do combustível e do motor.

9. ARMAZENAMENTO

IMPORTANTE *As normas de segurança que deverão ser seguidas durante as operações de armazenamento encontram-se descritas no par. 2.4. Respeite escrupulosamente tais indicações para não correr graves riscos ou perigos.*

Quando a máquina tiver de ser armazenada por um período superior a 2-3 meses, é necessário tomar algumas precauções para evitar dificuldades na retomada do trabalho ou danos permanentes no motor. Antes de guardar a máquina:

1. Esvaziar o reservatório de combustível ao ar livre e com o motor frio.
2. Arranque o motor e mantenha-o em movimento no mínimo até a paragem, de modo a consumir todo o combustível que ficou no carburador.
3. Deixar arrefecer o motor.
4. Solte o capuz da vela (cap. 8.3.).
5. Limpe a máquina cuidadosamente.
6. Verifique se a máquina apresenta algum dano. Se necessário, contate o centro de assistência autorizado.
7. Armazene a máquina:
 - num ambiente seco;
 - protegido contra as intempéries;
 - com a proteção da lâmina corretamente montada;
 - num local inacessível às crianças;
 - assegurando-se de ter removido chaves ou ferramentas usadas na manutenção.

No momento de recolocar a máquina em funcionamento, prepare a máquina como indicado no capítulo "6. Uso da máquina".

10. MOVIMENTAÇÃO E TRANSPORTE

Quando a máquina for movimentada ou transportada, é necessário:

- Parar a máquina;
- Soltar o capuz da vela (Fig. 12.G).

- Usar luvas de trabalho resistentes.
- Com o dispositivo de corte parado, coloque a proteção da lâmina.
- Pegar a máquina somente pelas pegas e dirigir o dispositivo de corte na direcção contrária ao sentido de marcha.

Quando a máquina for transportada por veículo, é necessário:

- posicioná-la de forma a não constituir perigo para ninguém;
- fixá-la firmemente ao meio de transporte por meio de cabos ou correntes para evitar o basculamento com possível danificação e vazamento de combustível.

11. ASSISTÊNCIA E REPARAÇÕES

Este manual fornece todas as indicações necessárias para a condução da máquina e para uma correta manutenção de base por parte do utilizador. Todas as intervenções de regulação e manutenção não descritas neste manual devem ser efetuadas pelo Revendedor ou por um Centro especializado, que deverá possuir os conhecimentos e os equipamentos necessários para que o trabalho seja corretamente executado, mantendo o grau de segurança e as condições originais da máquina. Operações executadas por estruturas não adequadas ou por pessoas não qualificadas implicam na anulação de qualquer forma de garantia e de qualquer obrigação ou responsabilidade do Fabricante.

- Apenas as oficinas de assistência autorizadas podem efetuar as reparações e a manutenção em garantia.
- As oficinas de assistência autorizadas usam exclusivamente peças sobressalentes originais. As peças sobressalentes e os acessórios originais foram desenvolvidos especificamente para as máquinas.
- As peças sobressalentes e os acessórios não originais não foram aprovados, portanto a utilização dessas peças e acessórios não originais acarretam a anulação da garantia.
- Recomenda-se que a máquina seja levada uma vez por ano a uma oficina de assistência autorizada para a manutenção, assistência e controlo dos dispositivos de segurança.

12. COBERTURA DA GARANTIA

A garantia cobre todos os defeitos dos materiais e de fabrico. O utilizador deverá seguir atentamente todas as instruções fornecidas na documentação em anexo.

A garantia não cobre os danos devidos a:

- Falta de familiarização com a documentação de acompanhamento.
- Desatenção.
- Uso e montagem indevidos ou não permitidos.
- Utilização de peças sobressalentes não originais.
- Utilização de acessórios não fornecidos ou não aprovados pelo fabricante.

Para além disso, a garantia não cobre:

- O normal desgaste de materiais de consumo como dispositivos de corte, parafusos de segurança.
- Normal desgaste.

O comprador está protegido pelas suas próprias leis nacionais. Os direitos do comprador previstos pelas leis nacionais do País em que vive não são, de maneira alguma, limitados pela presente garantia.

13. TABELA DE MANUTENÇÕES

Operação	Frequência		Parágrafo
	Primeira vez	Sucessivamente a cada	
MÁQUINA			
Controlo de todas as fixações	-	Antes de cada uso	7.6
Controlos de segurança / Verificação dos comandos	-	Antes de cada uso	6.2
Limpeza geral e controlo	-	No final de cada uso	7.5
Lubrificação da engrenagem angular	-	15 horas	8.1
MOTOR			
Controlo/abastecimento nível combustível	-	Antes de cada uso	7.3
Controlo/abastecimento nível de óleo	-	Antes de cada uso	7.4
Substituição de óleo	10 horas / 1 mês	50 horas / 6 meses	7.4
Limpeza geral e controlo	-	No final de cada uso	7.4
Limpeza do filtro de ar	-	25 horas / 3 meses	8.2
Substituição do filtro de ar (**substituir apenas o tipo com cartucho em papel (GX35, GX50))	-	100 horas / após cada estação	8.2
Limpeza da vela	-	100 horas / após cada estação	8.4
Substituição da vela	-	300 horas / após 2 estações	8.4
Substituição do filtro do combustível	-	100 horas / após cada estação	*

* Intervenções que devem ser realizadas pelo Revendedor ou por um Centro de assistência autorizado

14. IDENTIFICAÇÃO DE INCONVENIENTES

INCONVENIENTE	CAUSA PROVÁVEL	SOLUÇÃO
1. O motor não arranca ou não se mantém em movimento	Procedimento de arranque incorreto.	Seguir as instruções (ver cap. 6.3)
	Vela suja ou distância entre os eletrodos incorreta	Verificar a vela (ver par. 8.4).
	Filtro de ar obstruído	Limpar e/ou substituir o filtro (ver par. 8.3).
	Problemas de carburação	Contate o centro de assistência autorizado.
2. O motor arranca mas tem pouca potência.	Filtro de ar obstruído	Limpar e/ou substituir o filtro (ver par. 8.3).
	Problemas de carburação	Contate o centro de assistência autorizado.
3. O motor tem um funcionamento irregular ou não tem potência sob carga	Vela suja ou distância entre os eletrodos incorreta	Verificar a vela (ver par. 8.4).
	Problemas de carburação	Contate o centro de assistência autorizado.
4. O motor emite fumo excessivo	Problemas de carburação	Contate o centro de assistência autorizado.
5. Afogamento do motor	O manípulo de arranque foi acionado repetidamente com o arrancador inserido.	Desmonte a vela (par. 24) e puxe suavemente o manípulo do cabo de arranque (Fig. 12.I) para eliminar o excesso de combustível. Seque, então, os eletrodos da vela e remonte-a no motor.
6. O dispositivo de corte movimenta-se com o motor no mínimo.	Regulação errada do combustível	Contate o centro de assistência autorizado.
7. A máquina começa a vibrar de maneira anormal	Há partes soltas ou danificadas.	Pare a máquina e retire o cabo da vela (Fig. 12.H). Verifique eventuais danos. Verifique se há partes soltas e aperte-as. Proceda com as verificações, substituições ou reparações junto de um centro de assistência autorizado.
8. A máquina atingiu um corpo estranho	Há partes soltas ou danificadas.	Pare a máquina e retire o cabo da vela (Fig. 12.H). Verifique eventuais danos. Verifique se há partes soltas e aperte-as. Proceda com as verificações, substituições ou reparações junto de um centro de assistência autorizado.

Se os inconvenientes persistirem após a execução das soluções descritas, contate o Revendedor.



CUPRINS

1. GENERALITĂȚI	1
2. NORME DE SIGURANȚĂ	2
3. FAMILIARIZAREA CU MAȘINA	4
3.1 Descrierea mașinii și utilizarea prevăzută	4
3.2 Semnalizarea de siguranță	5
3.3 Eticheta de identificare a produsului	5
3.4 Componentele principale	6
4. MONTAREA	6
4.1 Componente pentru montaj	6
4.2 Montarea mânerelor	7
4.3 Alegerea dispozitivului de tăiere și a protecției specifice	7
4.4 Montarea protecției dispozitivului de tăiere	7
4.5 Montarea/demontarea dispozitivului de tăiere	7
4.6 Montarea tubului de transmisie (modele cu tijă demontabilă)	9
5. COMENZI DE CONTROL	9
5.1 Întrerupător de pornire/oprire motor	9
5.2 Maneta de comandă a acceleratorului	9
5.3 Maneta de siguranță a acceleratorului	9
5.4 Mâner pentru pornirea manuală	9
5.5 Maneta comenzii demarorului (comanda Choke)(dacă este prezent)	9
5.6 Butonul de comandă al dispozitivului de declanșare (Primer)	9
6. UTILIZAREA MAȘINII	9
6.1 Operațiuni premergătoare utilizării	9
6.2 Controale de siguranță	10
6.3 Pornirea	11
6.4 Utilizare	11
6.5 Recomandări de utilizare	12
6.6 Oprire	12
6.7 După utilizare	13
7. ÎNTREȚINEREA NORMALĂ	13
7.1 Generalități	13
7.2 Carburanți și lubrifianți	13
7.3 Umplerea rezervorului cu carburant	13
7.4 Completarea cu ulei	14
7.5 Curățarea mașini și a motorului	14
7.6 Piulițele și șuruburile de fixare	14
8. ÎNTREȚINEREA SPECIALĂ	14
8.1 Lubrifierea moletei	14
8.2 Curățarea filtrului de aer	14
8.3 Buji	14
8.4 Întreținerea dispozitivului de tăiere	15
8.5 Ascuțirea cuțitului de tăiat firul	15
8.6 Reglarea turajului minime	15
8.7 Carburatorul	15
9. DEPOZITAREA	15
10. MANEVRAREA ȘI TRANSPORTUL	16
11. ASISTENȚĂ ȘI REPARAȚII	16
12. ACOPERIREA GARANȚIEI	16
13. TABEL DE ÎNTREȚINERI	17

14. IDENTIFICAREA PROBLEMELOR	18
-------------------------------------	----

1. GENERALITĂȚI

1.1 CITIREA MANUALULUI

Anumite paragrafe conțin informații extrem de importante; de aceea, în scopul garantării siguranței și protecției la locul de muncă sau în timpul funcționării mașinii, sunt subliniate astfel:

OBSERVAȚIE sau **IMPORTANT**

Precizează anumite detalii sau alte elemente în afara celor indicate anterior; neglijarea lor duce la deteriorarea mașinii sau a bunurilor din jur.

Simbolul indică un pericol. Nerespectarea avertismentului poate cauza vătămări corporale personale sau ale terților ori/și la daune.

- Paragrafele evidențiate într-un chenar cu
- margine cu puncte gri indică caracteristici
- opționale, care nu sunt specifice tuturor
- modelelor descrise în acest manual.
- Verificați dacă funcția respectivă este
- prezentă pe propriul dvs. model.

Toate indicațiile precum „față”, „spate”, „dreapta” și „stânga” se raportează la poziția de lucru a operatorului.

1.2 REFERINȚE

1.2.1 Figuri

Figurile din aceste instrucțiuni de utilizare sunt numerotate cu 1, 2, 3 etc. Componentele indicate în figuri sunt marcate cu literele A, B, C etc. O referință la componenta C din figura 2 este indicată prin textul: „Vezi Fig. 2” sau pur și simplu prin „(Fig. 2.C)”. Figurile sunt literate. Piesele efective pot fi diferite față de cele reprezentate.

1.2.2 Titluri

Manualul este împărțit în capitole și paragrafe. Titlul paragrafului „2.1 Formare” este un subtitlu al capitolului „2. Norme de siguranță”.

Referințele la titluri sau paragrafe sunt indicate prin abrevierea cap. sau par. și numărul corespunzător. Exemplu: „cap. 2” sau „par. 2.1”.

2. NORME DE SIGURANȚĂ

2.1 FORMARE

⚠ Familiarizați-vă cu comenzile și modul adecvat de folosire a mașinii. Deprindeți-vă să opriți rapid mașina. Nerespectarea avertismentelor și instrucțiunilor poate cauza incendii și/sau vătămare corporală gravă.

- Reglementările naționale pot limita utilizarea mașinii.
- Nu lăsați niciodată copiii sau persoanele care nu și-au însușit instrucțiunile să folosească mașina. Legile locale pot stabili vârsta minimă la care utilizatorul poate folosi mașina.
- Nu utilizați niciodată mașina dacă sunteți obosit, vă simțiți rău sau dacă ați luat medicamente, ați consumat droguri, alcool ori alte substanțe nocive care pot afecta reflexele sau atenția.
- Amintiți-vă că operatorul sau utilizatorul este responsabil de accidente sau situațiile neprevăzute care pot apărea și care pot afecta persoanele sau bunurile acestora. Utilizatorul este responsabil de evaluarea riscurilor potențiale pe terenul pe care va lucra, el fiind obligat să adopte toate precauțiile necesare pentru garantarea propriei siguranțe și a celor din jur, mai ales pe terenurile în pantă, accidentate, alunecoase sau fără stabilitate.
- Dacă cedați sau împrumutați mașina unui terț, asigurați-vă că utilizatorul a luat cunoștință de instrucțiunile de utilizare conținute în manualul de față.

2.2 OPERAȚIUNI PREMERGĂTOARE UTILIZĂRII

Echipe individuale de protecție (EIP)

- Purtați îmbrăcăminte de protecție strânsă pe corp, dotată cu protecție împotriva tăierii, mănuși antivibrații, cască, ochelari de protecție, măști antipraf, antifoane pentru protecția auzului și încălțăminte cu talpa aderentă antițiere.
- Nu purtați eșarfe, halate, lanțuri, brățări, îmbrăcăminte cu părți fluturânde, cu șiret ori cu cravată, sau orice alt accesoriu atârnat sau larg, care s-ar putea agăța de organele mașinii aflate în mișcare sau de alte obiecte sau materiale de la locul de muncă.

- Strângeți-vă părul, dacă este lung, în mod adecvat.

Zona de lucru / Mașina

- Verificați minuțios zona de lucru și îndepărtați tot ce ar putea fi expulzat de mașină sau ce ar putea deteriora dispozitivul de tăiere/organele rotative (pietre, ramuri, sârmă, oase etc.).

Motoare cu combustie: carburant

⚠ PERICOL! Benzina este foarte inflamabilă.

- Păstrați carburantul în recipiente omologate pentru astfel de utilizări, în locuri sigure, departe de surse de căldură sau flăcări.
- Nu lăsați recipientele la îndemâna copiilor.
- Recipientele nu trebuie să conțină resturi de iarbă, frunze sau grăsime în exces
- Nu fumați în timpul efectuării plinului sau a umplerii cu carburant, precum nici atunci când umblați cu carburant.
- Umpleți cu carburant folosind o pâlnie, doar în spații deschise.
- Nu inhalați vapori de carburant.
- Nu adăugați carburant și nu deschideți capacul rezervorului de carburant când motorul este în funcțiune sau dacă este cald.
- Deschideți ușor dopul rezervorului lăsând vaporii/presiunea internă să se elimine treptat.
- Nu vă apropiați cu flăcări de gura rezervorului pentru a-i verifica conținutul.
- Dacă se scurge carburant, nu porniți motorul ci îndepărtați mașina de locul unde s-a scurs carburantul, pentru a evita riscul unui incendiu; așteptați evaporarea carburantului și rarefierea vaporilor de benzină.
- Asigurați-vă că ați introdus și strâns bine capacele rezervorului și ale recipientului de carburant.
- Curățați imediat orice urmă de carburant de pe mașină sau care a curs pe sol.
- Nu porniți mașina în același loc unde ați umplut rezervorul; pornirea motorului se va face la o distanță de minimum 3 metri de locul unde ați efectuat umplerea rezervorului cu carburant.
- Evitați contactul carburantului cu îmbrăcăminte; în caz contrar, schimbați-vă hainele înainte de a porni motorul.



2.3 ÎN TIMPUL UTILIZĂRII

Zona de lucru

- Nu porniți motorul în spații închise, deoarece se pot acumula fumuri periculoase de monoxid de carbon. Operațiunile de pornire trebuie să aibă loc într-un spațiu deschis și bine aerisit. Nu uitați că gazele de eșapament sunt toxice.

- În timpul pornirii mașinii, nu orientați amortizorul de zgomot și gazele de eșapament spre materiale inflamabile.
- Nu folosiți mașina în spații supuse riscului de explozie, în apropierea unor lichide inflamabile, gaze sau praf. Contactele electrice sau fricțiunile mecanice pot genera scântei care pot incendia praful sau vaporii.
- Lucrați numai la lumina zilei sau cu un bun sistem de iluminare și în condiții de vizibilitate bună.
- Nu le permiteți altor persoane, copiilor și animalelor să se apropie de zona de lucru. Copiii trebuie să fie supravegheați de un alt adult.
- Asigurați-vă că toate celelalte persoane sunt la minimum 15 metri de raza de acțiune a mașinii sau la cel puțin 30 m (pentru operațiile mai grele);
- Evitați pe cât posibil să lucrați pe un teren umed sau alunecos, accidentat sau înclinat excesiv, deoarece acestea nu garantează stabilitatea operatorului în timpul muncii;
- Acordați o atenție deosebită neregularităților terenului (movile, denivelări), la terenurile în pantă, la pericolele ascunse și eventualelor obstacole care ar putea limita vizibilitatea.
- Fiți deosebit de atenți în apropierea râpelor, șanțurilor sau terasamentelor.
- Utilizați mașina în sens transversal pe pantă, niciodată în sensul urcării/coborării, fiind deosebit de atenți la schimbările de direcție, la propriul punct de sprijin și aflându-vă întotdeauna în avalul dispozitivului de tăiere.
- Atunci când utilizați mașina aproape de drum, fiți atenți la trafic.

Moduri de comportament

- În timpul muncii, mașina trebuie să fie ținută cu ambele mâini; unitatea motoare trebuie să fie poziționată în partea dreaptă a corpului iar grupul de tăiere sub nivelul centurii.
- Adoptați o poziție fermă și stabilă și mențineți un comportament precaut.
- Nu alergați niciodată, ci mergeți la pas.
- Țineți întotdeauna mașina cuplată la hamul operatorului, în timpul muncii.
- Țineți întotdeauna mâinile și picioarele la distanță de dispozitivul de tăiere, atât la punerea în funcțiune a mașinii, cât și în timpul utilizării acesteia.
- Atenție: elementul de tăiere continuă să se rotească câteva secunde chiar și după deconectare sau după stingeră motorului.
- Fiți atenți la proiectarea eventuală a materialelor, de către dispozitivul de tăiere.
- Aveți grijă că dispozitivul de tăiere să nu se lovească puternic de corpuri străine/obstacole. Dacă dispozitivul de tăiere întâlnește un obstacol/obiect, poate avea loc o mișcare de recul (kickback). Acest contact poate cauza o lovitură de reacție rapidă în direcție inversă, împingând dispozitivul de tăiere în sus și spre operator. Mișcarea de recul poate provoca pierderea controlului asupra mașinii, cu posibile consecințe foarte grave. Pentru evitarea mișcării de recul, luați măsurile de siguranță specificate în continuare:
 - Țineți mașina ferm, cu două mâini, și luați o poziție cu corpul și brațele care să vă permită să rezistați la forțele de recul.
 - Nu țineți brațele prea sus și nu tăiați la o înălțime mai mare de mijlocul corpului dvs.
 - Folosiți numai dispozitivele de tăiere specificate de constructor.
 - Respectați instrucțiunile furnizate de constructor referitoare la întreținerea dispozitivului de tăiere.
- Fiți atenți să nu vă răniți cu dispozitivele speciale de tăiere pentru scurtarea firului.
- Atenție: elementul de tăiere continuă să se rotească și după oprirea motorului.
- Nu atingeți părțile motorului care se încălzesc în timpul utilizării. Risc de arsuri.
- Pentru a elimina riscul declanșării incendiilor, nu lăsați mașina cu motorul cald în mijlocul frunzelor, a ierbiilor uscate, sau altor materiale inflamabile.
-  În cazul unor defectări sau accidente în timpul funcționării, opriți imediat motorul și țineți mașina la distanță pentru a nu cauza alte stricăciuni; în caz de accident în care este rănit operatorul sau alte persoane, demarați imediat procedura de prim ajutor cea mai potrivită situației respective și apelați la un centru de prim ajutor pentru acordarea îngrijirilor necesare. Scoateți cu grijă eventualele resturi care ar putea provoca daune sau leziuni persoanelor sau animalelor în cazul în care acestea vor rămâne nesupravegheate.
-  Nivelul de zgomot și de vibrații din instrucțiunile de față reprezintă valorile maxime de utilizare a mașinii. Utilizarea unui element de tăiere neechilibrat, viteza excesivă de mișcare sau neefectuarea întreținerii influențează semnificativ producerea de emisii sonore și de vibrații. Prin urmare, trebuie să adoptați măsuri de prevenire pentru eliminarea posibilelor daune datorate unui zgomot ridicat și solicitărilor produse de vibrații; efectuați întreținerea mașinii, purtați căști de protecție și luați pauze în timpul sesiunii de lucru.
-  Expunerea îndelungată a operatorului la vibrații poate cauza leziuni și afecțiuni neurovasculare (cunoscute sub numele de "fenomenul lui Raynaud" sau "HAV - Hand Arm Vibration"/vibrația mâinii și brațului) mai ales la persoanele cu afecțiuni circulatorii.

Simptomele pot apărea la mâini, la articulația mâinii sau la degete și se manifestă prin pierderea sensibilității, amorțire și mâncărime, decolorarea sau modificarea structurală a pielii. Aceste efecte se pot amplifica la temperaturi scăzute și/sau la strângerea excesivă a mânerelor. La apariția simptomelor de mai sus, este necesar să reduceți durata utilizării mașinii și să apelați la medic.

Limitări de utilizare

- Mașina nu poate fi utilizată de persoane care nu o pot ține cu ambele mâini sau care nu își pot păstra echilibrul în picioare, în timpul muncii.
- Nu folosiți niciodată mașina cu protecțiile deteriorate, lipsă sau poziționate incorect.
- Nu modificați reglajele motorului și nu îl supraturați. Dacă motorul este turat la un număr prea mare de rotații, riscul de vătămări corporale crește.
- Nu forțați mașina și nu folosiți o mașină de putere mică pentru a efectua operații grele; utilizarea unei mașini cu putere adecvată reduce riscurile și ameliorează calitatea muncii prestate.

2.4 ÎNTREȚINERE, DEPOZITARE ȘI TRANSPORT

Efectuarea unei întrețineri periodice și a unei depozitări corecte menține siguranța mașinii și a nivelului de performanță.

⚠ Nu folosiți mașina dacă are piese uzate sau deteriorate. Piesele deteriorate sau uzate trebuie să fie înlocuite și nu reparate. Folosiți doar piese de schimb originale: utilizarea pieselor de schimb neoriginale și/sau încorect montate compromite siguranța mașinii, poate cauza accidente sau daune persoanelor și înlătură orice responsabilitate și obligație din partea Constructorului.

Întreținerea

- Pentru a reduce pericolul de incendii, asigurați-vă în mod regulat că nu există pierderi de ulei și/sau de carburant.
- În timpul operațiilor de reglare a mașinii, aveți grijă să nu vă prindeți degetele între dispozitivul de tăiere și părțile fixe ale mașinii.

Depozitarea

- Nu depozitați mașina cu carburant în rezervor într-o încăpere unde vaporii de carburant ar putea intra în contact cu scântei, flăcări sau cu o sursă de căldură puternică.
- Pentru a reduce riscul de incendiu, nu lăsați containerele cu deșeuri într-o încăpere.

2.5 OCROTIREA MEDIULUI ÎNCONJURĂTOR

Ocrotirea mediului înconjurător reprezintă un aspect important și prioritar atunci când utilizăm mașina, spre beneficiul unei coabitări civilizate și a mediului în care trăim.

- Evitați să deranjați persoanele din vecinătate. Utilizați mașina numai în intervale de timp raționale (nu dimineața devreme sau seara târziu, când i-ați putea deranja pe alții).
- Respectați cu strictețe normele în vigoare la nivel local pentru eliminarea ambalajelor, uleiurilor, carburantului, filtrelor, părților deteriorate sau a oricărui alt element ce ar putea afecta mediul înconjurător; aceste deșeuri nu vor fi aruncate în lada de gunoi, ci vor fi separate și duse la centrele de colectare autorizate, care se vor ocupa de reciclarea materialelor în cauză.
- Respectați cu strictețe normele în vigoare la nivel local pentru eliminarea deșeurilor rezultate.
- Când mașina nu mai este utilizabilă, nu o lăsați în mediul înconjurător ci contactați un centru de colectare, conform normelor în vigoare la nivel local.

3. FAMILIARIZAREA CU MAȘINA

3.1 DESCRIEREA MAȘINII ȘI UTILIZAREA PREVĂZUTĂ

Această mașină este un utilaj pentru grădinarit, mai exact o motocoasă/trimmer portabil cu motor termic, dedicat amatorilor.

În esență, mașina este formată dintr-un motor care, printr-un arbore de transmisie închis într-un tub și un deviator, acționează un dispozitiv de tăiere configurat în mai multe modele pentru a îndeplini diverse funcții.

Operatorul poate ține mașina cu ajutorul unui harnașament și poate activa comenzile principale aflându-se mereu la o distanță de siguranță de dispozitivul de tăiere.

3.1.1 Utilizarea prevăzută

Această mașină a fost proiectată și construită pentru:

- tăierea ierbi și a plantelor nelemnoase, cu ajutorul unui fir de nailon aflat într-o unitate de suport specifică;

- tăierea ierbii înalte, a subarboretului, tufșurilor și arboretului lemnos cu diametrul de până la 2 cm, cu ajutorul lamelor din metal sau plastic;
- tăierea părților lemnoase și a copacilor de mici dimensiuni (doar cu pânză de ferăstrău, dacă este admisă);
- a fi utilizată de un singur operator.

3.1.2 Utilizarea necorespunzătoare

Orice altă utilizare poate fi periculoasă și poate provoca daune persoanelor și/sau bunurilor. Sunt considerate utilizări necorespunzătoare (fără a se limita însă la următoarele exemple):

- folosirea mașinii pentru a mătura;
- tăierea gardurilor vii sau alte lucrări unde dispozitivul de tăiere nu este folosit la nivelul solului;
- curățarea copacilor de crengi;
- folosirea mașinii cu dispozitivul de tăiere deasupra nivelului centurii operatorului;
- folosirea mașinii pentru tăierea materialelor care nu sunt de origine vegetală;
- utilizarea dispozitivelor de tăiere diferite de cele enumerate în tabelul „Specificatii tehnice”. Pericol de răniri și leziuni grave;
- folosirea mașinii cu mai mulți conducători.

IMPORTANT *Utilizarea necorespunzătoare a mașinii atrage cu sine anularea garanției și declinarea oricărei responsabilități din partea Fabricantului, utilizatorul trebuind să suporte consecințele pentru daunele sau vătămarea personală ori a terților.*

3.2 SEMNALIZAREA DE SECURITATE

Pe mașină apar diverse simboluri (Fig. 2). Acestea au rolul de a-i aminti operatorului ce comportament trebuie să adopte pentru a o utiliza cu atenția și grija necesare.

Semnificația simbolurilor



ATENȚIE! PERICOL! Această mașină poate fi periculoasă pentru dvs. sau pentru cei din jur, dacă nu este folosită în mod corespunzător.



ATENȚIE! Înainte de a utiliza această mașină, citiți manualul de instrucțiuni.



În condiții normale de utilizare și în situația folosirii zilnice, această mașină poate expune operatorul la un nivel de zgomot egal sau mai mare de 85 dB (A). Folosiți protecții auditive, ochelari și cască de protecție.



Purtați mănuși și încălțăminte de protecție!



PERICOL DE PROIECȚII! În timpul utilizării unei alte, îndepărtați orice persoană sau animal domestic pe o rază de 15 m de aceasta!



Viteza maximă a dispozitivului de tăiere.



Nu folosiți lame cu secțiune rotundă. **Pericol! Folosirea lamelor cu secțiune rotundă pe modelele pe care nu au fost prevăzute în acest scop expune utilizatorul la un pericol de vătămare foarte gravă, chiar mortală.**



ATENȚIE! Benzina este inflamabilă. Lăsați motorul să se răcească minimum 2 minute înainte de a-l umple.



Fiți atenți la puterea de împingere a lamei



ATENȚIE! - Păstrați distanța față de suprafețele calde.

IMPORTANT *Etichetele adezive deteriorate sau care nu mai pot fi citite trebuie înlocuite. Solicitați alte etichete la centrul de asistență autorizat din zona dvs.*

3.3 ETICHETA DE IDENTIFICARE A PRODUSULUI

Eticheta de identificare conține următoarele date (Fig. 1):

1. Nivel de putere acustică
2. Marcă de conformitate
3. Luna/Anul fabricației
4. Modelul mașinii
5. Numărul de serie
6. Numele și adresa Constructorului
7. Cod articol

Transcrieți datele de identificare a mașinii în spațiile corespunzătoare ale etichetei de pe spatele capacului.

IMPORTANT *Folosiți datele de identificare de pe eticheta de identificare a produsului de fiecare dată când contactați atelierul autorizat.*

IMPORTANT *Exemplul declarației de conformitate se află în ultimele pagini ale manualului.*

3.4 COMPONENTELE PRINCIPALE

Mașina este alcătuită din următoarele componente principale, care au funcțiile descrise în continuare (Fig. 1):

- A. Motor:** furnizează mișcare la dispozitivul de tăiere prin tubul de transmisie și moletă.
- B. Tub de transmisie:** în interiorul acesteia se află arborele de transmisie a cărui rol este de a transmite mișcarea rotativă la moletă.
- C. Moletă:** partea finală a tubului de transmisie care transmite mișcarea la dispozitivul de tăiere.
- D. Dispozitiv de tăiere:** este elementul care efectuează tăierea ierbii
 - 1. Unitatea de suport a firului:** dispozitiv de tăiere cu fir de nailon.
 - 2. Lamă cu 3 dinți, 4 dinți și 8 dinți:** dispozitiv de tăiere în formă de disc metalic
 - 3. Pânză de ferăstrău** (dacă este acceptată): dispozitiv de tăiere cu disc metalic circular, cu dinți periferici ascuțiți.
- E. Protecția dispozitivului de tăiere:** este o protecție de siguranță și împiedică proiectarea la distanță a eventualelor obiecte strănse de dispozitivul de tăiere.
- F. Mâner anterior:** de formă semicirculară, permite controlul mașinii și conține bariera de protecție a piciorului.

- G. Mâner posterior:** permite conducerea mașinii și efectuarea comenzilor principale de pornire/oprire/accelerare.
- H. Barieră de protecție picior:** este o protecție de siguranță care previne contactul involuntar cu dispozitivul de tăiere în timpul utilizării.
- I. Ghidon:** mâner în formă de „coarne de bou” amplasat transversal pe tijă și asimetric cu aceasta; permite conducerea mașinii, iar pe partea dreaptă sunt amplasate comenzile principale de pornire/oprire/accelerare.
- J. Punct de prindere (a harnașamentului):** locul unde se cuplează harnașamentul mașinii.
- K. Harnașament:** articol de îmbrăcăminte realizat din centuri de material textil care, așezate pe umeri, ajută la susținerea greutății mașinii în timpul sesiunii de lucru.
 1. chingă unică
 2. chingă dublă
- L. Protecție lamă** (pentru transportul și manipularea mașinii): protejează contra contactelor involuntare cu dispozitivul de tăiere, care pot cauza vătămări grave.

4. MONTAREA

IMPORTANT *Normele de siguranță care trebuie respectate sunt descrise în cap. 2. Respectați cu strictețe aceste indicații pentru a nu vă confrunța cu riscuri grave sau cu pericole.*

Din motive de înmagazinare și transport, câteva componente ale mașinii sunt furnizate separat din fabrică, dar trebuie să fie montate imediat după îndepărtarea ambalajului, conform instrucțiunilor de mai jos.

⚠ *Despachetarea și finalizarea operațiunilor de montare se va efectua pe o suprafață plată și solidă, având suficient spațiu pentru manipularea mașinii și a ambalajelor, și utilizând unelte adecvate. Nu folosiți mașina mai înainte de a fi efectuat toate indicațiile din secțiunea „MONTAJ”.*

4.1 COMPONENTE PENTRU MONTAJ

În ambalaj sunt cuprinse componentele pentru montaj

4.1.1 Dezambalarea

1. Deschideți cutia cu grijă, fiind atenți să nu pierdeți componentele.

2. Consultați documentele din cutie, inclusiv aceste instrucțiuni.
3. Scoateți din cutie toate elementele nemontate.
4. Scoateți mașina de tăiat arboret din cutie.
5. Eliminați cutia și ambalajele conform reglementărilor locale.

4.2 MONTAREA MÂNERELOR

4.2.1 Montarea mânerului anterior

1. Poziționați piesa de blocare (Fig. 3.A) introducând știftul (Fig. 3.A.1) într-unul din orificiile prevăzute pe tubul de transmisie.
2. Montați mânerul anterior dotat cu barieră de protecție a piciorului (Fig. 3.B) folosind șuruburile (Fig. 3.C), având grijă să mențineți pe poziție cele două semicarcasă antivibrație (Fig.3.D)
3. Strângeți complet șuruburile (Fig. 3.C).

4.2.2 Montarea ghidonului

1. Destrângeți butonul central (Fig. 4.A) și îndepărtați piesa de blocare (Fig. 4.B).
2. Introduceți ghidonul (Fig. 4.C), având grijă ca toate comenzile să rămână pe partea dreaptă.
3. Orientați ghidonul astfel încât să obțineți o poziție de lucru mai confortabilă și blocați-l cu piesa (Fig. 4.B) și butonul (Fig. 4.A).
4. Cuplați cămașa cablurilor de comandă (Fig. 4.D) la cleva de cablu corespunzătoare (Fig. 4.E).

OBSERVAȚIE *La slăbirea butonului (Fig. 4.A) veți putea roti ghidonul pentru a reduce dimensiunea mașinii atunci când o depozitați.*

4.3 ALEGEREA DISPOZITIVULUI DE TĂIERE ȘI A PROTECȚIEI SPECIFICE

! *Fiecare dispozitiv de tăiere trebuie să aibă atașată protecția specifică, conform indicațiilor din tabelul referitor la Specificații tehnice.*

Alegeți dispozitivul de tăiere cel mai potrivit pentru activitatea desfășurată urmând recomandările de mai jos:

- **Unitatea** de suport a firului este indicată pentru tăierea ierbii înalte sau a vegetației nelemnoase la marginea zidurilor, fundațiilor,

trotuarelor, în jurul pomilor etc. sau pentru a finisa o anumită zonă din grădină;

- **lamele cu 3 dinți, 4 dinți și 8 dinți** sunt recomandate pentru a tăia subarboret și arboret mic, cu diametru de maximum 2 cm.

- **pânza de ferăstrău (dacă este permisă)** este potrivită pentru tăierea părților lemnoase și doborârea copacilor de dimensiuni mici.

IMPORTANT *De fiecare dată când este nevoie să schimbați dispozitivul de tăiere, demontați toate elementele dispozitivului.*

4.4 MONTAREA PROTECȚIEI DISPOZITIVULUI DE TĂIERE

! *Folosiiți mănușile de protecție.*

4.4.1 Montarea protecției dispozitivului de tăiere (unitatea de suport a firului, lama cu 3 dinți, 4 dinți și 8 dinți)

IMPORTANT *De fiecare dată când se utilizează această protecție, asigurați-vă că plăcuța tubului de transmisie (Fig. 5.B, Fig. 5.E) este montată.*

1. Desfaceți șuruburile (Fig. 5.A).
2. Poziționați protecția (Fig. 5.C) în dreptul găurilor de pe placa (Fig. 5.B) tubului de transmisie (Fig. 5.D).
3. Fixați protecția (Fig. 5.C) strângând complet șuruburile (Fig. 5.A).

OBSERVAȚIE *Pe protecția dispozitivului de tăiere (Fig. 1.E) este prezent următorul simbol:*

 Indică sensul de rotație al dispozitivului de tăiere.

4.4.2 Montarea protecției dispozitivului de tăiere (pânză de ferăstrău, dacă este prevăzută)

! *Această protecție nu trebuie să se utilizeze pentru alte dispozitive de tăiere.*

1. Îndepărtați eventualele protecții utilizate pentru celelalte dispozitive de tăiere.
2. Poziționați protecția (Fig. 6.B) în dreptul găurilor de pe moletă (Fig. 6.A).
3. Fixați protecția (Fig. 6.B) strângând complet șuruburile (Fig. 6.C).

4.5 MONTAREA/DEMONTAREA DISPOZITIVULUI DE TĂIERE

Folosiți mănușile de protecție.

4.5.1 Montarea unității de suport a firelor

- 1.a Tip I:** Cu distanțierul (Fig. 7.A.1) introdus corect pe arbore, montați piulița inelară interioară (Fig. 7.A) și inelul exterior (Fig. 7.D) în sensul indicat, asigurându-vă că striatiile de pe piulița inelară interioară se cuplează perfect cu cele ale moletei (Fig. 7.B).
- 1.b Tip II:** Cu distanțierul (Fig. 8.A.1) introdus corect pe arbore, montați piulița inelară interioară (Fig. 8.A) în sensul indicat, asigurându-vă că striatiile de pe piulița inelară interioară se cuplează perfect cu cele ale moletei (Fig. 8.B).
- Introduceți cheia din dotare (Fig. 7.C, Fig. 8.C) în orificiul corespunzător al piuliței inelare interne (Fig. 7.A, Fig. 8.A) și rotiți manual piulița inelară strângând cheia (Fig. 7.C, Fig. 8.C) până o fixați în orificiul corespunzător al moletei (Fig. 7.B, Fig. 8.B), blocând rotirea.
 - Montați unitatea de suport a firului (Fig. 7.H, Fig. 8.H) înșurubând-o în sens antiorar.
 - Îndepărtați cheia (Fig. 7.C, Fig. 8.C) pentru a restabili rotirea.
- Ajustarea protecției dispozitivului de tăiere:
- Montați bariera de protecție a piciorului (Fig. 7.E, Fig. 8.E) introducând cuplajele în locașurile corespunzătoare ale dispozitivului de tăiere (Fig. 7.F, Fig. 8.F) și apăsând până auziți un clic; apoi fixați-o cu șurubul (Fig. 7.G, Fig. 8.G).

IMPORTANT Când folosiți unitatea de suport a firului, este necesar să fie montată și protecția suplimentară (Fig. 7.E, Fig. 8.E), cu cuțitul de tăiat sărmă (Fig. 25.A).

4.5.2 Demontarea unității de suport a firelor

- Introduceți cheia din dotare (Fig. 7.C, Fig. 8.C) în orificiul corespunzător al piuliței inelare interne (Fig. 7.A, Fig. 8.A) și rotiți manual piulița inelară strângând cheia (Fig. 7.C, Fig. 8.C) până o fixați în orificiul corespunzător al moletei (Fig. 7.B, Fig. 8.B), blocând rotirea.
- Îndepărtați unitatea de suport a firului (Fig. 7.H, Fig. 8.H) deșurubând-o în sens

orar, fiind atenți să nu desfaceți distanțierul (Fig. 7.A.1, Fig. 8.A.1) de pe arbore.

4.5.3 Asamblarea lamei cu 3 dinți, 4 dinți, 8 dinți a pânzei de ferăstrău (dacă este prevăzută)

Aplicați protecția pe lamă.

- Cu distanțierul (Fig. 9.A.1, Fig. 10.A.1) introdus corect pe arbore, montați piulița inelară interioară (Fig. 9.A, Fig. 10.A) în sensul indicat, asigurându-vă că striatiile de pe piulița inelară interioară se cuplează perfect cu cele ale moletei (Fig. 9.B, Fig. 10.B).
 - Montați lama (Fig. 9.C, Fig. 10.C) și piulița inelară exterioară (Fig. 9.D, Fig. 10.D) cu partea plană îndreptată spre lamă.
 - Introduceți cheia din dotare (Fig. 9.E, Fig. 10.E) în orificiul corespunzător, rotiți lama manual (Fig. 9.C, Fig. 10.C) și împingeți cheia (Fig. 9.E, Fig. 10.E) până o fixați în orificiul corespunzător al moletei (Fig. 9.B, Fig. 10.B), blocând rotirea.
 - Montați capacul (Fig. 9.F, Fig. 10.F) și înșurubați piulița (Fig. 9.G, Fig. 10.G) strângând-o complet în sens antiorar (25 Nm).
 - Îndepărtați cheia (Fig. 9.E, Fig. 10.E) pentru a restabili rotirea.
- Ajustarea protecției dispozitivului de tăiere:
- Îndepărtați bariera de protecție a piciorului (Fig. 9.H - dacă a fost montată anterior), desfăcând șurubul (Fig. 9.J) și îndepărtând cuplajele fixate cu clic în carterul de protecție al dispozitivului de tăiere (Fig. 9.I).

4.5.4 Demontarea lamei cu 3 dinți, 4 dinți, 8 dinți și a pânzei de ferăstrău (dacă este prevăzută)

Aplicați protecția pe lamă.

- Introduceți cheia din dotare (Fig. 9.E, Fig. 10.E) în orificiul corespunzător, rotiți lama manual (Fig. 9.C, Fig. 10.C) și împingeți cheia (Fig. 9.E, Fig. 10.E) până o fixați în orificiul corespunzător al moletei (Fig. 9.B, Fig. 10.B), blocând rotirea.
- Deștrângeți piulița (Fig. 9.G, Fig. 10.G) în sens orar și îndepărtați capacul exterior (Fig. 9.F, Fig. 10.F).
- Desfaceți piulița inelară exterioară (Fig. 9.D, Fig. 10.D), apoi îndepărtați lama (Fig. 9.C, Fig. 10.C) și piulița inelară interioară (Fig. 9.A, Fig. 10.A),

fiind atenți să nu desfaceți distanțierul (Fig. 9.A.1, Fig. 10.A.1) de pe arbore.

4.6 MONTAREA TUBULUI DE TRANSMISIE (MODELE CU TIJĂ DEMONTABILĂ)

1. Îndepărtați știftul de oprire (Fig. 11.A) și împingeți partea inferioară a barei (Fig. 11.B) până auziți clicul produs de știftul de oprire (Fig. 11.A) în orificiul (Fig. 11.C) tijei. Introducerea poate fi facilitată rotind puțin partea inferioară (Fig. 11.B) în cele două sensuri; veți ști că introducerea completă s-a efectuat când știftul (Fig. 11.A) este complet inserat.
2. După inserare, strângeți bine bușonul (Fig. 11.D).

5. COMENZI DE CONTROL

5.1 ÎNTRERUPĂTOR DE PORNIRE/ OPRIRE MOTOR

Permite oprirea și pornirea motorului. Întrerupătorul are două poziții (Fig. 12.A):

 STOP - motorul se oprește și nu poate fi pornit.

 START - motorul poate fi pornit și pus în funcțiune.

5.2 MANETA DE COMANDĂ A ACCELERATORULUI

Permite reglarea vitezei dispozitivului de tăiere.

Acționarea manetei de comandă a acceleratorului (Fig. 12.B) este posibilă doar dacă se apasă în același timp maneta de siguranță a acceleratorului (Fig. 12.C).

Viteza corectă de lucru se obține cu maneta de comandă a acceleratorului (Fig. 12.B) apăsată până la capăt.

5.3 MANETA DE SIGURANȚĂ A ACCELERATORULUI

Maneta de siguranță a acceleratorului (Fig. 12.C) permite acționarea manetei de comandă a acceleratorului (Fig. 12.B).

5.4 MÂNER PENTRU PORNIREA MANUALĂ

Permite pornirea manuală a motorului (Fig. 12.D).

5.5 MANETA COMENZII DEMARORULUI (COMANDA CHOKE) (DACĂ ESTE PREZENT)

Se utilizează pentru pornirea motorului la rece. Comanda Choke are două poziții (Fig. 12.E):



Poziția A - comanda Choke este decuplată (funcționare normală și pornire a motorului la cald).



Poziția B - comanda Choke este cuplată (pentru pornirea motorului la rece).

5.6 BUTONUL DE COMANDĂ AL DISPOZITIVULUI DE DECLANȘARE (PRIMER)



Prin apăsarea butonului din cauciuc al dispozitivului de declanșare, se injectează carburant în carburator, facilitând astfel pornirea motorului (Fig. 12.F).

6. UTILIZAREA MAȘINII

IMPORTANT Normele de siguranță care trebuie respectate sunt descrise în cap. 2. Respectați cu strictețe aceste indicații pentru a nu vă confrunța cu riscuri grave sau cu pericole.

IMPORTANT Mașina este furnizată fără carburant.

6.1 OPERAȚIUNI PREMERGĂTOARE UTILIZĂRII

Înainte de a folosi mașina:

1. așezați mașina în poziție orizontală, bine sprijinită pe sol;
2. selectați cel mai potrivit dispozitiv de tăiere pentru activitatea desfășurată (par. 4.3);
3. efectuați plinul cu carburant. Pentru modurile de efectuare a plinului de carburant și măsurile de precauție, (vezi par. 7.2 și par. 7.3);
4. purtați harnașamentul corect (consultați par. 6.1.1).

6.1.1 Utilizarea harnașamentului

Curelele trebuie să fie reglate conform înălțimii și taliei operatorului.

Folosii întotdeauna un harnașament corespunzător greutatei mașinii:

- pentru mașini cu greutate sub 7,5 kg, se pot utiliza modelele cu curea simplă sau dublă;
- pentru mașini cu o greutate mai mare de 7,5, kg se poate utiliza doar modelul cu două chingi.

• Modele cu curea simplă

Harnașamentul trebuie să fie îmbrăcat înainte de a conecta mașina la cuplajul respectiv.

Cureaua (Fig. 13.A) trebuie să treacă peste umărul stâng și să fie orientată spre șoldul drept.

Cureaua trebuie să fie purtată cu:

- suportul (Fig. 13.A.1), catarama de prindere a mașinii (Fig. 13.A.2) și mecanismul de decuplare rapidă (Fig. 13.A.3) pe partea dreaptă.

• Modele cu curea dublă

Harnașamentul trebuie să fie îmbrăcat înainte de a conecta mașina la cuplajul respectiv.

Cureaua (Fig. 13.B) trebuie să fie purtată cu:

- suportul (Fig. 13.B.1), catarama de prindere a mașinii (Fig. 13.B.2), și mecanismul de decuplare rapidă (Fig. 13.B.3) pe partea dreaptă.
- mecanismul de decuplare rapidă în față (Fig. 13.B.3);
- punctul de încrucișare a curelelor pe spatele operatorului (Fig. 13.B.4);
- cataramele prinse corect (Fig. 13.B.5).

Curelele trebuie să fie întinse astfel încât să distribuie uniform greutatea mașinii pe spatele operatorului.

6.2 CONTROALE DE SIGURANȚĂ

Efectuați următoarele controale de siguranță și verificați dacă rezultatele corespund tabelului.

 **Efectuați întotdeauna controalele de siguranță înainte de folosire.**

6.2.1 Control general

Subiect	Rezultat
Mânere (Fig. 1.F, Fig. 1.G, Fig. 1.I)	Curățate, uscate, fixate corect și ferm pe mașină.
Protecția dispozitivului de tăiere. Fig. 1.E)	Corespunzătoare dispozitivului de tăiere folosit, fixată corect și ferm pe mașină, fără urme de uzură/deteriorare sau defecțiuni.
Punct de prindere a harnașamentului (Fig. 1.J)	Poziționat corect
Mecanismul de decuplare rapidă (Fig. 13.A.3, Fig. 13.B.3)	Eficientă. Trebuie să permită eliberarea imediată a mașinii în caz de pericol.
Șuruburi pe mașină și pe dispozitivul de tăiere	Bine fixate (nu sunt destrânse)
Dispozitivul de tăiere (fig. 1.D.1, Fig. 1.D.2, Fig. 1.D.3, Fig. 1.D.4, Fig. 1.D.5, Fig. 1.D.6)	Fără urme de deteriorare sau uzură.
Lamă metalică (dacă este montată) (Fig. 1.D.2, Fig. 1.D.3, Fig. 1.D.4, Fig. 1.D.5, Fig. 1.D.6)	Bine ascuțită
Filtrul de aer (Fig. 23.C)	Curat
Cablurile electrice și cablul bujei	Integrale pentru a evita producerea de scântei.
Capacul bujei (Fig. 12.G)	Integral și corect montat pe bujie

6.2.2 Test de funcționare a mașinii

Acțiune	Rezultat
Porniți mașina (par. 6.3)	Dispozitivul de tăiere (Fig. 1.D.1, Fig. 1.D.2, Fig. 1.D.3, Fig. 1.D.4, Fig. 1.D.5, Fig. 1.D.6) nu trebuie să se miște cu motorul la ralanti.
Acționați simultan maneta de comandă a acceleratoarei (Fig. 12.B) și maneta de siguranță a acceleratoarei (Fig. 12.C).	Manetele trebuie să aibă o mișcare liberă, neforțată.
Eliberați maneta de comandă a acceleratoarei (Fig. 12.B) și maneta de siguranță a acceleratoarei (Fig. 12.C)	Manetele trebuie să revină automat și rapid în poziție neutră, iar motorul trebuie să revină la regim minim.
Apăsați maneta de comandă a acceleratoarei (Fig. 12.B).	maneta de comandă a acceleratoarei rămâne blocată (Fig. 12.B).
Activați întrerupătorul de pornire/oprire a motorului (Fig. 12.A)	Întrerupătorul trebuie să se deplaseze ușor dintr-o poziție în alta.

⚠ *Dacă un singur rezultat nu este corespunzător cu rezultatele din tabelele de mai jos, se interzice folosirea mașinii. Duceți mașina la un centru de asistență pentru controalele aferente și pentru reparație.*

6.3 PORNIREA

Înainte de a porni motorul:

1. amplasați mașina pe un teren plat și stabil;
2. îndepărtați protecția dispozitivului de tăiere (Fig. 1.L) (dacă este folosită).
3. asigurați-vă că lama (Fig. 1.D.2, Fig. 1.D.3, Fig. 1.D.4, Fig. 1.D.5, Fig. 1.D.6) (dacă este folosită), nu atinge solul sau alte obiecte.

6.3.1 Pornirea la rece

⚠ *Prin „pornire la rece” se înțelege repornirea mașinii după minim 5 minute de la oprirea a motorului sau după o alimentare cu carburant.*

IMPORTANT *Pentru a evita deformarea tubului de transmisie, acesta nu trebuie să fie folosit ca sprijin pentru mână sau genunchi, la pornire.*

IMPORTANT *Pentru a nu rupe cablul de pornire, nu îl trageți tot în afară, nu îl frecați de marginea orificiului și lăsați maneta treptat să se întoarcă, evitând o retragere necontrolată.*

1. Aduceți întrerupătorul (Fig. 12.A) pe poziția „I”.
2. Cuplați comanda Choke aducând maneta pe poziția „B” (Fig. 12.E).
3. Apăsăți butonul de comandă al dispozitivului de declanșare (Fig. 12.F) de 10 ori, pentru a facilita demararea carburatorului. Asigurați-vă că orificiul este acoperit cu degetul atunci când se apasă butonul.
4. Țineți bine mașina pe teren, cu o mână poziționată pe unitatea motoare, pentru a pierde controlul mașinii în timpul punerii ei în funcțiune (Fig. 14).
5. Trageți încet maneta de pornire (10 - 15 cm) până când întâmpinați o rezistență; în acel moment trageți din nou de câteva ori, până când motorul pornește.
6. Decuplați comanda Choke aducând maneta pe poziția „A” (Fig. 12.E).
7. Trageți din nou maneta funiei de pornire pentru a obține o pornire normală a motorului.
8. Acționați scurt maneta de comandă a acceleratoarei (Fig. 12.B) și aduceți motorul la minimum.

9. Lăsați motorul să funcționeze la minimum cel puțin 1 minut înainte de a utiliza mașina.

IMPORTANT *Dacă maneta funiei de pornire este trasă de multe ori, motorul se poate înfunda ceea ce face ca pornirea să fie îngreunată. În caz de inecare a motorului (a se vedea par. 14).*

6.3.2 Pornirea la cald

Prin „pornire la cald” se înțelege pornirea mașinii imediat după oprirea precedentă a motorului; pentru modalitatea de pornire la cald, urmați punctele 1 - 2 - 3 - 4 - 6 - 7 din procedeu descris mai sus.

6.4 UTILIZARE

OBSERVAȚIE *Înainte de a tăia pentru prima dată, este oportun să vă familiarizați cu mașina și cu tehnicile de tăiere cele mai indicate; echipați-vă cu hamurile în mod corect, țineți strâns mașina de mână și executați câteva probe.*

Pentru a efectua această operațiune cu mașina, procedați astfel:

- agățați întotdeauna mașina de harnașamentul corect prins (a se vedea par. 6.1.1);
- țineți întotdeauna mașina ferm cu ambele mâini, ținând unitatea motoare spre partea dreaptă a corpului și grupul de tăiere sub nivelul centurii.

6.4.1 Tehnici de lucru

6.4.1.a Unitate suport fir

⚠ *Utilizați NUMAI fire din nailon. Utilizarea firelor metalice, sau din metal plastifiat, sau care nu se adaptează pe unitatea de suport a firului, poate cauza accidente sau leziuni grave.*

⚠ *Nu folosiți mașina pentru a mătura și nu înclinați unitatea de suport a firului. Datorită puterii motorului mașina poate proiecta obiecte sau pietre mici la o distanță de peste 15 m, ceea ce poate cauza vătămarea persoanelor sau deteriorarea bunurilor din apropiere.*

a. Tăierea în mișcare (Cosirea)

Mergeți încet, cu pași regulați, descriind cu mașina un arc de cerc, ca și în cazul folosirii unei coase manuale; în timpul executării operațiilor nu înclinați unitatea de suport a firului (Fig. 15).

Faceți o probă într-o zonă limitată, pentru a vedea înălțimea de tăiere; pentru a păstra aceeași înălțime, încercați să păstrați aceeași distanță dintre sol și unitatea de suport a firului. Pentru tăierea ierbii mai înalte, poate fi necesar să înclinați unitatea de suport a firului la 30° spre partea stângă.

⚠ Nu executați operația de mai sus dacă în apropiere sunt persoane, animale sau bunuri, deoarece în acest fel mașina poate proiecta obiectele pe care le întâlnește.

b. Tăierea de precizie (Finisarea)

Țineți mașina puțin înclinată, astfel încât partea inferioară a unității de suport a firului să nu atingă terenul dar înălțimea de tăiere să fie cea dorită; păstrați dispozitivul de tăiere la distanță de operator.

c. Tăierea în apropierea gardurilor / fundațiilor

Apropiati-vă încet cu mașina de garduri, picheți, pietre, pereți, etc, fără a o lovi puternic (Fig. 16). Dacă firul întâlnește un obstacol tare, se poate rupe sau consuma rapid; dacă rămâne blocat într-un gard, se poate tăia brusc. În orice caz, tăierea în jurul trotuarelor, fundațiilor, zidurilor, etc, poate accelera uzura firului.

d. Tăierea în jurul copacilor

Încercuiți pomul, pășind încet din stânga spre dreapta, micșorând raza de acțiune pe măsură ce înaintați; evitați să loveți mașina de trunchi și încercați să păstrați unitatea de suport a firului înclinată ușor în față (Fig. 17). Amintiți-vă că firul din nailon poate cresta sau deteriora arbuștii, iar dacă lovește trunchiul copacilor sau arbuștilor cu coajă moale, poate provoca daune grave.

6.4.1.b Cuțitul cu 3 dinți

Începeți tăierea din partea superioară a vegetației, coborând apoi cu lama astfel încât să tăiați ramurile în bucăți mici (Fig. 18).

6.4.1.c Pânza de ferăstrău (dacă este prevăzută)

⚠ Pentru utilizarea pânzei de ferăstrău – în cazurile unde este prevăzută – este necesară montarea protecției suplimentare (cap. 4.4.2). Pânza trebuie să fie ascuțită în permanență, pentru a reduce riscul de recul.

⚠ La doborârea copacilor mici, considerați partea în care va cădea copacul și direcția vântului.

Pentru a obține un rezultat optim la tăierea copacilor mici, este necesar să

tăiați ramura sau trunchiul cu o mișcare rapidă și motorul la turația maximă. Evitați să utilizați partea dreaptă a lamei deoarece în această zonă riscul de recul sau blocare a lamei este mai mare, din cauza sensului de rotație (Fig. 19).

6.4.2 Reglarea lungimii firului din unitatea de suport în timpul sesiunii de lucru

Această mașină este dotată cu un capăt cu eliberare semiautomată a firului.

Lungimea firului capătului se

reglează în următoarele situații:

- când firul se consumă și devine mai scurt;
- când observați o mișcare a motorului mai mare decât este normal;
- când se observă o diminuare a eficienței de tăiere.

Pentru a elibera un fir nou:

- bateți unitatea de suport a firului de sol (Fig. 20) cu maneta de comandă a acceleratorului apăsată complet;
- firul se eliberează automat, iar cuțitul (Fig. 26.A) taie lungimea în exces.

6.5 RECOMANDĂRI DE UTILIZARE

În timpul utilizării, este recomandat să înlăturați periodic iarba din jurul mașinii pentru a evita supraîncălzirea motorului (Fig. 1.A), datorată ierbii acumulate sub protecția dispozitivului de tăiere (Fig. 1.E).

Procedați conform descrierii de mai jos:

- opriți mașina (par. 6.6);
- decuplați capacul bujiei (cap 8.3);
- purtați mănuși de protecție;
- eliminați iarba acumulată folosind o șurubelniță pentru a permite răcirea motorului.

OBSERVAȚIE În primele 6-8 ore de funcționare, evitați utilizarea motorului la turație maximă.

6.6 OPRIRE

Pentru a opri mașina:

- eliberați maneta de comandă a acceleratorului (Fig. 12.B) și lăsați motorul să funcționeze la minimum timp de câteva secunde;
- aduceți întrerupătorul (Fig. 12.A) în poziția „O”.
- Așteptați oprirea dispozitivului de tăiere;

⚠ După ce ați adus acceleratorul la minimum, este necesar să treacă câteva secunde pentru ca dispozitivul de tăiere să se oprească.

IMPORTANT Oprii întotdeauna mașina la fiecare schimbare a zonei de lucru.

⚠ Se poate ca motorul să fie foarte cald imediat după stingere. Nu atingeți. Pericol de arsuri.

6.7 DUPĂ UTILIZARE

- Cu dispozitivul de tăiere oprit, aplicați protecția lamei.
- Lăsați motorul să se răcească înainte de a depozita mașina (indiferent de loc).
- Efectuați curățarea (par. 7.4).
- Asigurați-vă că nu există elemente slăbite sau deteriorate. Dacă este nevoie, înlocuiți componentele deteriorate și strângeți eventualele șuruburi și buloane slăbite.

IMPORTANT Oprii mașina (par. 6.6.) și montați protecția lamei de fiecare dată când lăsați mașina nesupravegheată.

7. ÎNTREȚINEREA NORMALĂ

7.1 GENERALITĂȚI

IMPORTANT Normele de siguranță care trebuie respectate sunt descrise în cap. 2. Respectați cu strictețe aceste indicații pentru a nu vă confrunța cu riscuri grave sau cu pericole.

⚠ Înainte de efectuarea oricărei intervenții de întreținere:

- opriți mașina;
 - decuplați capacul bujiei (cap 8.3);
 - cu dispozitivul de tăiere oprit, aplicați carterul de protecție pe lamă (cu excepția cazurilor de intervenție directă asupra acesteia);
 - lăsați motorul să se răcească înainte de a depozita mașina (indiferent de loc).
 - purtați îmbrăcăminte potrivită, mănuși de lucru și ochelari de protecție.
 - citiți instrucțiunile corespunzătoare;
- Frecvențele și tipurile de intervenție sunt descrise pe scurt în „Tabelul pentru întreținere” (a se vedea cap. 13). Tabelul

de mai jos are scopul de a vă ajuta să păstrați eficiența și siguranța mașinii dvs. Aici sunt indicate principalele intervenții de întreținere și intervalele de execuție pentru fiecare din ele. Efectuați acțiunea aferentă în funcție de prima scadență care are loc.

- Utilizarea pieselor de schimb și a accesoriilor neoriginale poate avea efecte negative asupra funcționării și siguranței mașinii. Constructorul nu își asumă nicio răspundere în caz de daune sau vătămări cauzate de aceste produse.
- Piese de schimb originale sunt furnizate la atelierele de asistență și la revânzătorii autorizați.

IMPORTANT Toate operațiunile de întreținere și de reglare care nu sunt descrise în acest manual trebuie efectuate de vânzătorul dvs. sau la un centru specializat.

7.2 CARBURANȚI ȘI LUBRIFIANȚI

Această mașină este dotată cu un motor în patru timpi care NU necesită nici un adaos de ulei în benzină.

IMPORTANT Adaugarea de ulei la benzină deteriorează motorul și anulează garanția.

IMPORTANT Utilizați numai carburanți și lubrifianti de calitate, pentru a avea prestații optime și a garanta durata de viață a organelor mecanice.

7.2.1 Caracteristicile benzinei

Folosiți numai benzină fără plumb (benzină verde) cu un număr octanic N.O. egal sau mai mare de 90.

IMPORTANT Benzina verde tinde să facă depuneri în recipient, dacă este păstrată mai mult de 2 luni. Utilizați întotdeauna benzină luată proaspăt de la pompă!

7.2.2 Caracteristicile uleiului

Folosiți numai uleiuri de calitate optimă, speciale pentru motoarele în patru timpi, cu caracteristici detergente ridicate, care aparțin claselor SF-SG și au vâscozitatea SAE 10W30.

IMPORTANT Folosirea unui ulei care are slabe caracteristici detergente (sau diferite față de cele indicate mai sus) deteriorează motorul și anulează garanția.

Vânzătorul de la care ați achiziționat mașina are în mod cert uleiuri special create

pentru acest tip de motor, capabile să garanteze un nivel înalt de performanță.

7.3 UMLEREA REZERVORULUI CU CARBURANT

Înainte de a umple rezervorul:

1. Așezați mașina pe o suprafață plană, stabilă, cu dopul rezervorului în sus (Fig. 12.G).

OBSERVAȚIE Pe capacul rezervorului (Fig. 11.G) se observă simbolul următor:



Rezervor

2. Curățați dopul rezervorului și zona din jurul său pentru a evita să intre în canistră mizerii, în timpul umplerii rezervorului.
3. Deschideți dopul încet, pentru a elimina treptat presiunea.
4. Folosiți pentru umplere o pâlnie; nu umpleți rezervorul până la refuz.

7.4 COMPLETAREA CU ULEI

IMPORTANT Nu porniți motorul și nu utilizați mașina dacă rezervorul nu este plin.

Pentru a controla nivelul de ulei:

1. Așezați mașina pe o suprafață plană, stabilă, cu dopul rezervorului în sus (Fig. 21).
2. Desfaceți dopul rezervorului și verificați ca uleiul să ajungă până la reperul de pe gura de umplere.

7.5 CURĂȚAREA MAȘINI ȘI A MOTORULUI

Curățați întotdeauna mașina după folosire.

Pentru a reduce riscul de incendiu:

- păstrați mașina de tuns iarba și, în special, motorul curate, fără resturi de iarbă, frunze sau grăsime în exces;
- curățați frecvent aripile cilindrului cu aer comprimat și zona atenuatorului, pentru a îndepărta reziduurile de rumeguș, ramuri, frunze sau alte impurități.

Pentru a evita supraîncălzirea sau deteriorarea motorului, grătarele de aspirație a aerului sau cele de răcire trebuie să fie în permanență curate, fără rumeguș sau alte impurități.

7.6 PIULIȚELE ȘI ȘURUBURILE DE FIXARE

- Mențineți piulițele și șuruburile strânse pentru a fi siguri că mașina este întotdeauna în condiții sigure de funcționare.

- Asigurați-vă în mod regulat că mânerul este fixat ferm.

8. ÎNTREȚINEREA SPECIALĂ

8.1 LUBRIFIEREA MOLETEI

Gresați cu ulei pe bază de litiu.

Extrageți șurubul (Fig. 22.A) și introduceți unsoarea rotind arborele cu mâna până când grăsimea iese prin acesta; montați la loc șurubul (Fig. 22.A).

8.2 CURĂȚAREA FILTRULUI DE AER

IMPORTANT Curățarea filtrului de aer este esențială pentru a asigura o bună funcționare și o durată de viață lungă a mașinii. Nu lucrați fără filtru sau cu un filtru deteriorat, pentru a nu deteriora iremediabil motorul.

Pentru a curăța filtrul:

Tip I

1. Apăsați pana (Fig. 23.A) și îndepărtați capacul (Fig. 23.B) și îndepărtați elementul de filtrare (Fig. 23.C).
2. Spălați elementul de filtrare (Fig. 23.C) cu apă și săpun. Nu folosiți benzină sau alți solvenți.
3. Lăsați filtrul să se usuce în aer liber.
4. Montați la loc elementul de filtrare (Fig. 23.C), și capacul (Fig. 23.B).

Tip II

1. Desfaceți șurubul (Fig. 23.D), demontați capacul (Fig. 23.A) și îndepărtați elementul de filtrare (Fig. 23.C);
2. Spălați elementul de filtrare (Fig. 23.C) cu apă și săpun. Nu folosiți benzină sau alți solvenți.
3. Lăsați filtrul să se usuce în aer liber.
4. Montați la loc elementul de filtrare (Fig. 23.C), și capacul (Fig. 23.B) strângând șurubul (Fig. 23.D).

8.3 BUJIA

Pentru a demonta și a curăța bujia:

1. Desfaceți șurubul (Pav. 24.A) și îndepărtați capacul (Fig. 24.B).
2. Decuplați capacul (Fig. 24.C) și demontați bujia.
3. Curățați bujia, eliminând eventualele reziduuuri cu o periuță din metal (Fig. 24.D). Controlați starea ei de funcționare și rectificați distanța corectă dintre electrozi (Fig. 24.E).

4. Montați bujia la loc, strângând bine, cu ajutorul cheii din dotare, montați la loc capacul (Fig. 24.B) strângând șurubul (Fig. 24.A).

Bujia trebuie înlocuită cu una asemănătoare dacă se ard electrozii sau izolația este deteriorată.

8.4 ÎNTREȚINEREA DISPOZITIVULUI DE TĂIERE

În timpul intervențiilor pe dispozitivul de tăiere, asigurați-vă că acesta se poate mișca, chiar dacă a fost deconectat cablul bujiei.

Pe această mașină se vor folosi dispozitive de tăiere pe care este indicat codul din tabelul cu specificații tehnice.

Datorită faptului că produsul este în continuă evoluție, dispozitivele de tăiere menționate în tabelul „Date tehnice” vor putea fi înlocuite în timp cu altele având caracteristici de interschimbare și siguranță similare.

 **Nu atingeți dispozitivul de tăiere până când nu ați deconectat cablul bujiei și dispozitivul de tăiere nu s-a oprit complet.**

 **Folosiți mănușile de protecție.**

8.4.1 Ascuțirea/Echilibrarea lamei

 **Din motive de siguranță, este important ca ascuțirea și echilibrarea să se efectueze la un Service specializat, care dispune de personal autorizat și de instrumente corespunzătoare pentru efectuarea operațiilor, evitând astfel posibilitatea de a deteriora lama, care ar deveni nesigură în timpul utilizării.**

Lamele cu 3 dinți se pot utiliza pe ambele fețe de tăiere. Când o față este uzată, se poate întoarce lama și se poate folosi cealaltă față. Când ambele fețe ale dinților se uzează, acestea trebuie să fie reascuțite.

8.4.2 Înlocuirea lamei

 **Lama nu trebuie să fie niciodată reparată ci doar înlocuită, imediat ce observați semne de ruptură sau depășirea limitei de ascuțire.**

Pentru operațiunile de înlocuire, consultați cap. 4.5.3, cap. 4.5.4.

8.4.3 Înlocuirea firului din unitatea de suport a firului

Urmați instrucțiunile în ordinea indicată în (Fig. 25).

8.5 ASCUȚIREA CUȚITULUI DE TĂIAT FIRUL

1. Îndepărtați cuțitul de tăiat (Fig. 26.A) din protecție (Fig. 26.B), demontând șuruburile (Fig. 26.C).
2. Fixați cuțitul de tăiat (Fig. 26.A) într-o menghină și ascuțiți-l folosind o pilă plată; fiți atenți să păstrați același unghi ca și cel original.
3. Montați la loc cuțitul de tăiat (Fig. 26.A) pe protecție (Fig. 26.B).

8.6 REGLAREA TURAȚIEI MINIME

 **Dacă dispozitivul de tăiere se mișcă atunci când motorul e la minimum, este necesar să apelați la Vânzătorul de la care ați achiziționat mașina pentru a regla motorul.**

8.7 CARBURATORUL

Carburatorul este reglat din fabrică astfel încât să garanteze o performanță optimă indiferent de condițiile de utilizare, precum și o emisie redusă de gaze nocive, conform normelor în vigoare.

În caz de performanțe reduse, adresați-vă vânzătorului de la care achiziționat mașina pentru a controla carburatorul și motorul.

9. DEPOZITAREA

IMPORTANT Normele de siguranță care trebuie respectate în timpul operațiunilor de depozitare sunt descrise în par. 2.4. Respectați cu strictețe aceste indicații pentru a nu vă confrunta cu riscuri grave sau cu pericole.

Dacă mașina trebuie depozitată pe o perioadă mai mare de 2 - 3 luni, este necesar să respectați o anumită procedură pentru a elimina orice inconvenient la repunerea în funcțiune sau apariția unor daune ireversibile la motor.

Înainte de a înmagazina mașina:

1. Goliți rezervorul carburantului în aer liber și cu motorul rece.
2. Porniți motorul și lăsați-l să funcționeze la minimum până la oprirea definitivă, pentru a consuma tot carburantul rămas în carburator
3. Lăsați motorul să se răcească.
4. Decuplați capacul bujiei (cap 8.3).

5. Curățați cu grijă mașina.
6. Asigurați-vă că mașina nu este deteriorată. Dacă este cazul, contactați centrul de asistență autorizat.
7. Depozitați mașina:
 - într-un mediu uscat;
 - într-un loc ferit de intemperii;
 - cu protecția lamei montată corect;
 - într-un loc la care nu au acces copii;
 - asigurându-vă că ați îndepărtat cheile sau sculele folosite pentru întreținere.

Atunci când repuneți mașina în funcțiune, pregătiți-o conform indicațiilor din capitolul "6. Utilizarea mașinii".

10. MANEVRAREA ȘI TRANSPORTUL

La manevrarea sau transportarea mașinii, trebuie să procedați astfel:

- Opriți mașina.
- Decuplați capacul bujiei (Fig. 12.G).
- Purtați mănuși de protecție rezistente.
- Cu dispozitivul de tăiere oprit, aplicați protecția lamei.
- Țineți strâns mașina de mâner și orientați dispozitivul de tăiere în sens contrar sensului de deplasare.

La transportarea mașinii cu un autovehicul, trebuie procedați astfel:

- așezați-o într-un mod în care să nu reprezinte pericol pentru nimeni;
- blocați-o ferm de mijlocul de transport cu ajutorul sforilor sau al lanțurilor pentru a evita răsturnarea, care poate duce la defectarea mașinii și scurgerea de carburant.

11. ASISTENȚĂ ȘI REPARAȚII

Acest manual furnizează toate informațiile necesare pentru condusul mașinii și pentru o întreținere de bază corectă, care poate fi efectuată de utilizator. Toate intervențiile de întreținere și reglare care nu au fost descrise în acest manual se vor efectua numai de vânzătorul de la care ați achiziționat mașina sau la un centru specializat, care dispune de cunoștințele și instrumentele necesare

în scopul executării corecte a operațiilor păstrând intactă siguranța originală a mașinii. Operațiile executate în centrele neautorizate sau neadevocate sau de persoane necalificate anulează orice formă de garanție, și declină orice sarcină sau responsabilitate din partea Fabricantului.

- Doar atelierelor de service autorizate au dreptul de a efectua reparațiile și întreținerea în garanție.
- Atelierelor de service autorizate folosesc exclusiv piese de schimb originale. Piese de schimb și accesoriile originale au fost proiectate special pentru acest tip de mașini.
- Piese de schimb și accesoriile neoriginale nu sunt aprobate, utilizarea pieselor de schimb și a accesoriilor neoriginale duc la anularea garanției.
- Se recomandă să duceți mașina o dată pe an la un atelier autorizat pentru întreținerea, asistența și controlul dispozitivelor de siguranță.

12. ACOPERIREA GARANȚIEI

Garanția acoperă toate defectele materialelor și toate viciile de fabricație. Utilizatorul va trebui să urmeze cu atenție toate instrucțiunile furnizate în documentele anexate.

Garanția nu acoperă daunele cauzate de:

- Neînsușirea instrucțiunilor din documentele însoțitoare.
 - Neatenție.
 - O utilizare și montare necorespunzătoare și nepermise.
 - Utilizarea pieselor de schimb neoriginale.
 - Utilizarea de accesorii nefurnizate sau neaprobate de constructor.
- Garanția nu acoperă:
- Uzura normală a materialelor de consum, cum ar fi dispozitivele de tăiere, șuruburile de siguranță etc.
 - Uzura normală.

Cumpărătorul este protejat de legile din țara sa. Drepturile cumpărătorului prevăzute de legile din țara sa nu sunt în niciun fel limitate de această garanție.

13. TABEL DE ÎNTREȚINERI

Intervenție	Frecvență		Paragraf
	Prima oară	Ulterior, o dată la	
MAȘINA			
Verificarea tuturor fixărilor	-	Înainte de fiecare folosire	7.6
Controale de siguranță/Verificarea comenzilor	-	Înainte de fiecare folosire	6.2
Curățare generală și control	-	La sfârșitul fiecărei utilizări	7.5
Lubrifierea moletei	-	la 15 ore	8.1
MOTOR			
Verificarea/umplerea până la nivel cu carburant	-	Înainte de fiecare folosire	7.3
Verificarea/plinul nivelului de ulei	-	Înainte de fiecare folosire	7.4
Înlocuire ulei	10 ore / 1 lună	50 ore / 6 luni	7.4
Curățare generală și control	-	La sfârșitul fiecărei utilizări	7.4
Curățarea filtrului de aer	-	25 ore / 3 luni	8.2
Înlocuire filtru aer (**se înlocuiește numai tipul cu cartuș de hârtie (GX35, GX50))	-	100 ore / după fiecare sezon	8.2
Curățarea bujiei	-	100 ore / după fiecare sezon	8.4
Înlocuirea bujiei	-	300 ore / la fiecare 2 sezoane	8.4
Înlocuire filtru carburant	-	100 ore / după fiecare sezon	*

* Intervenții care trebuie să fie executate de vânzător sau la centru de asistență autorizat

14. IDENTIFICAREA PROBLEMELOR

PROBLEMĂ	CAUZĂ POSIBILĂ	REMEDIU
1. Motorul nu pornește sau se oprește după pornire	Procedura de pornire nu a fost executată corect.	Urmați instrucțiunile (vezi cap. 6.3)
	Bujia este murdară sau distanța dintre electrozi nu este corectă	Verificați bujia (vezi par. 8.4).
	Filtrul de aer este înfundat	Curățați și/sau înlocuiți filtrul (vezi par. 8.3).
	Carburatorul are probleme	Contactați centrul de asistență autorizat.
2. Motorul pornește, dar nu are putere.	Filtrul de aer este înfundat	Curățați și/sau înlocuiți filtrul (vezi par. 8.3).
	Carburatorul are probleme	Contactați centrul de asistență autorizat.
3. Motorul are o funcționare neregulată sau nu are putere la efort	Bujia este murdară sau distanța dintre electrozi nu este corectă	Verificați bujia (vezi par. 8.4).
	Carburatorul are probleme	Contactați centrul de asistență autorizat.
4. Motorul scoate mult fum	Carburatorul are probleme	Contactați centrul de asistență autorizat.
5. Îneccarea motorului	Comanda de pornire a fost apăsată în mod repetat cu starterul cuplat.	Demontați bujia (par. 24) și trageți ușor de mânerul cablului de pornire (Fig. 12.I) pentru a elimina carburantul în exces; apoi uscați electrozii bujiei și montați-o la loc pe motor.
6. Dispozitivul de tăiere funcționează cu motorul la minim.	Reglare eronată a carburației	Contactați centrul de asistență autorizat.
7. Mașina începe să vibreze în mod neobișnuit	Daune sau părți slăbite.	Opriti mașina și deconectați cablul bujiei (Fig. 12.H). Verificați eventualele defecțiuni. Verificați dacă există părți slăbite și strângeți-le. Efectuați verificările, înlocuirile sau reparațiile la un centru de service autorizat.
8. Mașina a lovit un corp străin	Daune sau părți slăbite.	Opriti mașina și deconectați cablul bujiei (Fig. 12.H). Verificați eventualele defecțiuni. Verificați dacă există părți slăbite și strângeți-le. Efectuați verificările, înlocuirile sau reparațiile la un centru de service autorizat.

Dacă nu reușiți să rezolvați inconveniențele, chiar după executarea operațiilor de mai sus, contactați vânzătorul de la care ați achiziționat mașina.



ОГЛАВЛЕНИЕ

1. ОБЩИЕ СВЕДЕНИЯ	1
2. ПРАВИЛА БЕЗОПАСНОСТИ	2
3. ОЗНАКОМЛЕНИЕ С МАШИНОЙ.....	5
3.1 Описание машины и предусмотренное применение	5
3.2 Знаки безопасности.....	5
3.3 Идентификационный ярлык изделия	6
3.4 Основные компоненты	6
4. МОНТАЖ	7
4.1 Компоненты для монтажа	7
4.2 Монтаж рукоятки.....	7
4.3 Выбор режущего и защитного приспособления	8
4.4 Монтаж защиты режущего приспособления	8
4.5 Монтаж/демонтаж режущего приспособления	8
4.6 Монтаж трансмиссионной трубки (модели со съемным валом)	10
5. СРЕДСТВА УПРАВЛЕНИЯ	10
5.1 Выключатель включения/выключения двигателя	10
5.2 Рычаг управления дросселем	10
5.3 Предохранительный рычаг дросселя	10
5.4 Рукоятка ручного запуска.....	10
5.5 Рычаг управления обогатителем (воздушная заслонка) (если имеется)	10
5.6 Кнопка управления насосом подкачки топлива (Праймер)	10
6. ЭКСПЛУАТАЦИЯ МАШИНЫ.....	10
6.1 Предварительные операции.....	10
6.2 Проверки безопасности	11
6.3 Запуск	12
6.4 Описание работы	12
6.5 Рекомендации по эксплуатации.....	14
6.6 Останов	14
6.7 После эксплуатации.....	14
7. ПЛАНОВОЕ ТЕХНИЧЕСКОЕ ОБСЛУЖИВАНИЕ	14
7.1 Общие сведения.....	14
7.2 Топливо и смазка.....	15
7.3 Заправка топливом	15
7.4 Доливка масла	15
7.5 Очистка машины и двигателя.....	16
7.6 Крепежные гайки и винты.....	16
8. ВНЕОЧЕРЕДНОЕ ТЕХНИЧЕСКОЕ ОБСЛУЖИВАНИЕ.....	16
8.1 Смазывание угловой передачи	16
8.2 Очистка воздушного фильтра	16
8.3 Свеча	16
8.4 Обслуживание режущего приспособления	16
8.5 Заточка ножа для обрезки корда	17

8.6 Регулировка холостого хода.....	17
8.7 Карбюратор	17
9. ХРАНЕНИЕ	17
10. ПЕРЕМЕЩЕНИЕ И ТРАНСПОРТИРОВКА	18
11. СЕРВИСНОЕ ОБСЛУЖИВАНИЕ И РЕМОНТ ...	18
12. УСЛОВИЯ ГАРАНТИИ	18
13. ТАБЛИЦА ТЕХНИЧЕСКОГО ОБСЛУЖИВАНИЯ	19
14. ВЫЯВЛЕНИЕ НЕПОЛАДОК.....	20

1. ОБЩИЕ СВЕДЕНИЯ

1.1 НАК СЛЕДУЕТ ЧИТАТЬ ЭТО РУКОВОДСТВО

В тексте этого руководства отдельные параграфы, содержащие особенно важную информацию о технике безопасности или принципах работы устройства, выделены следующим образом:

ПРИМЕЧАНИЕ или **ВАЖНО** содержит уточнения или ссылки на другую ранее упомянутую информацию для предотвращения поломки машины или нанесения ущерба.

Знак  указывает на опасность. Несоблюдение данного предупреждения может привести к получению и нанесению травм и/или нанесению ущерба.

Пункты, обрамленные серой пунктирной рамкой, содержат описание опциональных характеристик, не присущих всем моделям, представленным в данном руководстве. Проверьте, есть ли данная характеристика в вашей модели.

Все обозначения "передний", "задний", "правый" и "левый" указываются относительно рабочего положения оператора.

1.2 ОБОЗНАЧЕНИЯ

1.2.1 Рисунки

Рисунки в данном руководстве по эксплуатации пронумерованы 1, 2, 3 и так далее.

Компоненты, показанные на рисунках, обозначены буквами А, В, С и так далее. Ссылка на компонент С на рисунке 2 осуществляется при помощи фразы: "См. Рис. 2.С" или просто "(Рис. 2.С)". Изображения на рисунках являются приблизительными. Реальные детали могут отличаться от изображенных.

1.2.2 Названия глав

Данное руководство подразделяется на главы и пункты. Пункт под названием "2.1 Обучение" является подпунктом главы "2. Правила безопасности". Ссылки на главы и пункты обозначаются сокращением гл. или пункт и соответствующим номером. Пример: "гл. 2" или "пункт 2.1".

2. ПРАВИЛА БЕЗОПАСНОСТИ

2.1 ОБУЧЕНИЕ

⚠ Ознакомьтесь с органами управления и надлежащим использованием машины. Научитесь быстро останавливать машину. Несоблюдение мер предосторожности и рекомендаций может привести к пожарам и/или серьезным травмам.

- Местные нормативные акты могут накладывать ограничения на использование машины.
- Ни в коем случае не разрешайте пользоваться машиной детям или лицам, недостаточно хорошо знакомым с правилами обращения с ней. Местное законодательство может устанавливать минимальный возраст пользователя.
- Никогда не используйте машину, если пользователь устал, плохо себя чувствует или находится под воздействием лекарств, наркотиков, алкоголя или веществ, снижающих скорость рефлексов и уровень внимания.
- Помните, что оператор или пользователь несет ответственность за несчастные случаи или ущерб, нанесенный другим лицам или их имуществу. Пользователь несет ответственность за оценку потенциальных рисков на участке, на котором он работает, кроме того, он должен принять все меры предосторожности, чтобы обеспечить свою безопасность и безопасность окружающих, в особенности на склонах, неровных, скользких или неустойчивых поверхностях.

- Если вы намерены передать или одолжить машину другим лицам, удостоверьтесь, что они ознакомились с указаниями по эксплуатации, изложенными в настоящем руководстве.

2.2 ПРЕДВАРИТЕЛЬНЫЕ ОПЕРАЦИИ

Средства индивидуальной защиты (СИЗ)

- Надевайте прилегающую защитную одежду с защитой от порезов, противовибрационные перчатки, каску, защитные очки, пылезащитную маску, наушники для защиты органов слуха и обувь с защитой от порезов и с нескользящей подошвой.
- Не надевайте шарфы, халаты, колье, браслеты, развевающуюся одежду, а также одежду со шнурками и галстуки, а также любые висячие или широкие аксессуары, которые могут застрять в машине или в предметах и материалах, находящихся на рабочем месте.
- Должным образом соберите длинные волосы.

Рабочий участок / Машина

- Внимательно осмотрите рабочий участок и уберите все, что может быть выброшено машиной, либо повредить режущее приспособление/вращающиеся органы (камни, ветки, проволоку, кости и т.д.).

Двигатели внутреннего сгорания: топливо

- ⚠ **ОПАСНОСТЬ!** Бензин легко воспламеняется.
 - Храните топливо в специальных канистрах, омоложенных для данной цели, в безопасном месте, вдали от источников тепла и открытого пламени.
 - Не оставляйте канистры в пределах досягаемости детей.
 - На канистрах не должно быть остатков травы, листьев или избытка смазки
 - Не курите во время заправки или доливки топлива, а также вообще при обращении с топливом.
 - Заливайте топливо через воронку, только под открытым небом.
 - Избегайте вдыхания паров топлива.
 - Не добавляйте топливо и не снимайте пробку бака, когда двигатель работает или когда он горячий.
 - Медленно откройте пробку бака, чтобы постепенно сбросить внутреннее давление;
 - Не приближайте пламя к заправочному отверстию бака, чтобы проверить его содержимое.

- В случае разлива топлива не запускайте двигатель, уберите машину с места разлива топлива и примите меры по предупреждению возгорания до тех пор, пока топливо не испарится и его пары не рассеются.
- Всегда возвращайте на место и плотно закручивайте пробки бака и канистры с топливом.
- Немедленно уберите все следы топлива, которое пролилось на машину или на землю.
- Не запускайте машину в месте заправки; запуск двигателя необходимо осуществлять на расстоянии не менее, чем 3 метра от места заправки топливом.
- Избегайте контакта топлива с одеждой и, в случае ее загрязнения, переоденьтесь перед запуском двигателя.

2.3 ВО ВРЕМЯ РАБОТЫ

Рабочий участок

- Не включайте двигатель в закрытом пространстве, где может скопиться опасный угарный газ. Запуск должен производиться на улице или в хорошо проветриваемом месте. Не забывайте о том, что выхлопные газы двигателя токсичны.
- Во время запуска машины не направляйте глушитель и, следовательно, выхлопные газы на легковоспламеняющиеся материалы.
- Не используйте машину во взрывоопасной среде, поблизости от горючих жидкостей, газа или пыли. Электрические контакты или механическое трение могут сгенерировать искры, которые могут привести к возгоранию пыли или паров.
- Работайте только при дневном свете или при хорошем искусственном освещении, в условиях хорошей видимости.
- На рабочем участке не должно быть взрослых людей, детей и животных. Необходимо, чтобы другой взрослый человек смотрел за детьми.
- Удостоверьтесь, что другие люди находятся на расстоянии, по меньшей мере, 15 м от радиуса действия машины или на расстоянии, по меньшей мере, 30 м в случае кошения в тяжелых условиях.
- Избегайте, по возможности, работать на мокрой или скользкой почве, или на любой крутой или неровной поверхности, не обеспечивающей устойчивости оператора во время работы.
- Обращайте особое внимание на неровности почвы (кочки, канавы),

на уклон, на скрытые опасности и наличие возможных препятствий, которые могут ограничить видимость.

- Соблюдайте осторожность, работая рядом с обрывами, канавами и берегами водоемов.
- На наклонных участках работайте в поперечном направлении и ни в коем случае не вверх/вниз, будьте особенно внимательны при изменении направления, удостоверьтесь, что у вас имеется собственная точка опоры, и всегда находитесь позади режущего приспособления.
- Когда вы работаете на машине рядом с проезжей частью, учитывайте потенциальное присутствие транспортных средств.

Правила поведения во время работы

- Во время работы необходимо всегда крепко удерживать машину обеими руками, силовой агрегат должен быть расположен с правой стороны от оператора, а режущее приспособление ниже уровня пояса.
- Примите устойчивое и прочное положение, и соблюдайте осторожность.
- Никогда не работайте бегом, только шагом.
- Во время работы машина должна быть всегда прикреплена к системе подвески
- Всегда держите руки и ноги на расстоянии от режущего приспособления как во время запуска, так и во время работы на машине.
- Внимание: режущий элемент продолжает вращаться в течение нескольких секунд после его выключения или после выключения двигателя
- Помните о том, что режущее приспособление может отбрасывать предметы.
- Следите, чтобы режущее приспособление не сильно ударилось о посторонние предметы/препятствия. Если режущее приспособление ударится о какое-либо препятствие/предмет, может произойти отскок (kickback). Этот контакт может вызвать быстрый рывок в противоположном направлении, и режущее приспособление сначала отскочит вверх, а потом к оператору. Отскок может привести к потере контроля над машиной, что может повлечь за собой опаснейшие последствия. Для предотвращения отскока примите следующие меры предосторожности:
 - Держите машину крепко обеими руками, расположите свое туловище и руки таким образом, чтобы Вы могли противодействовать силе отскока.
 - Не держите руки слишком высоко и не работайте выше уровня пояса.

- Используйте только режущие приспособления, утвержденные изготовителем.
- Следуйте указаниям изготовителя по техобслуживанию режущего приспособления.
- Уделять особое внимание риску травм, исходящему от любого устройства, предназначенного для обрезки корда.
- Внимание: режущий элемент продолжает вращаться даже после выключения двигателя.
- Не прикасайтесь к частям двигателя, которые нагреваются во время работы. Риск ожогов.
- Во избежание пожарной опасности, не оставляйте машину с горячим двигателем среди листьев, сухой травы и других легковоспламеняющихся материалов.
- **⚠** В случае поломок или аварий во время работы незамедлительно выключить двигатель и убрать машину, чтобы она не нанесла еще больший ущерб; если произошел несчастный случай и оператор или третьи лица получили травмы, незамедлительно принять меры по помощи пострадавшим, наиболее подходящие в конкретной ситуации, и обратиться в медицинское учреждение для необходимого лечения. Тщательно удалите материал, который может нанести ущерб или травмы людям и животным, которые могут его не заметить.
- **⚠** Значения уровня шума и вибрации, указанные в настоящем руководстве, являются максимальными рабочими значениями машины. Использование несбалансированного режущего элемента, слишком высокая скорость, отсутствие технического обслуживания существенно влияют на уровень шума и вибрацию. Следовательно, необходимо принять профилактические меры для устранения возможного ущерба, вызванного высоким уровнем шума и вибрационными нагрузками; выполнять обслуживание машины, надевать противозумные наушники, делать перерывы во время работы.
- **⚠** Продолжительное воздействие вибрации может нанести ущерб нервно-сосудистой системе (эти состояния известны как “синдром Рейно” или “белой руки”), особенно у людей, страдающих расстройством кровообращения. Симптомы могут проявляться на руках, запястьях и пальцах в виде потери чувствительности, онемения, зуда, боли, бледности и

изменения структуры кожи. Эти симптомы могут усилиться под воздействием низкой температуры окружающей среды и/или слишком сильного сжатия рук/и/или пальцев. При появлении симптомов следует снизить время использования машины и обратиться к врачу.

Ограничения в применении

- Нельзя позволять работать с машиной людям, которые не в состоянии крепко удерживать ее двумя руками и/или находиться в устойчивом равновесии на ногах во время работы.
- Никогда не пользуйтесь машиной с поврежденными, отсутствующими или неправильно расположенными защитными приспособлениями.
- Не меняйте регулировки двигателя и не перегружайте его. Если двигатель работает в режиме слишком высоких оборотов, риск травм повышается.
- Не подвергайте машину чрезмерным нагрузкам и не используйте маленькую машину для выполнения тяжелой работы; использование подходящей машины снижает риск и повышает качество работы.

2.4 ТЕХНИЧЕСКОЕ ОБСЛУЖИВАНИЕ, ХРАНЕНИЕ И ТРАНСПОРТИРОВКА

Регулярное техническое обслуживание и правильное хранение являются залогом безопасности машины и поддержания ее эксплуатационных качеств.

⚠ *Ни в коем случае не использовать машину с износившимися или поврежденными частями. Поврежденные и износившиеся детали всегда необходимо заменять, они не подлежат ремонту. Используйте только оригинальные запчасти: использование неоригинальных и/или неправильно установленных запасных частей может снизить уровень безопасности машины, вызвать несчастные случаи или травмы, а также снимает с изготовителя ответственность за эти обстоятельства.*

Техническое обслуживание

- Для предотвращения опасности возгорания регулярно удостоверьтесь в отсутствии утечек масла и/или топлива.
- Во время наладки машины необходимо работать очень внимательно во избежание попадания пальцев в щель между режущим приспособлением и неподвижными узлами машины.

Хранение

- Не ставьте машину с топливом в баке в помещение, где испарения топлива могут вступить в контакт с пламенем, искрой или источником сильного тепла.
- Для снижения риска пожара не оставлять контейнеры с отходами в помещении.

2.5 ОХРАНА ОКРУЖАЮЩЕЙ СРЕДЫ

Охрана окружающей среды должна являться существенным и первоочередным аспектом при использовании машины, во благо человеческого общества и окружающей среды, в которой мы живем.

- Старайтесь не беспокоить окружающих. Используйте машину только в разумное время (не рано утром и не поздно вечером, когда вы можете помешать окружающим).
- Строго соблюдайте местные нормы по утилизации упаковок, масел, топлива, фильтров, поврежденных частей или любых элементов со значительным влиянием на окружающую среду; эти отходы не должны выбрасываться с бытовым мусором, а собираться отдельно и передаваться в специальные центры сбора отходов, выполняющие их переработку.
- Строго соблюдать действующие на местном уровне правила по вывозу отходов.
- После завершения срока службы машины не выбрасывайте ее с бытовым мусором, а обратитесь в центр сбора отходов в соответствии с действующим местным законодательством.

3. ОЗНАКОМЛЕНИЕ С МАШИНОЙ

3.1 ОПИСАНИЕ МАШИНЫ И ПРЕДУСМОТРЕННОЕ ПРИМЕНЕНИЕ

Данная машина является садовым оборудованием, и, в частности, переносным кусторезом/триммером для краев газона с тепловым двигателем, машина предназначена для любительского использования.

Машина состоит из двигателя, который через трансмиссионный вал, заключенный в штангу, и угловую передачу приводит в действие режущее приспособление, имеющее несколько вариантов конфигурации для выполнения различных функций.

Оператор удерживает машину при помощи системы подвески и управляет ей, всегда находясь на безопасном расстоянии от режущего приспособления.

3.1.1 Предусмотренная эксплуатация

Эта машина разработана и изготовлена для:

- кошения травы и недревесной растительности при помощи нейлонового корда, помещенного в триммерную головку;
- для кошения высокой травы, стрижки кустарников, среза ветвей диаметром до 2 см при помощи металлических или пластиковых ножей;
- для резки частей дерева и валки небольших деревьев (только пилчатый ножом, если его использование разрешено);
- Машиной должен управлять только один человек.

3.1.2 Неправильное использование

Любое другое использование, отличное от вышеупомянутого, может создать опасность и причинить ущерб людям и/или имуществу. Входит в понятие неправильного использования (в качестве примера, но не ограничиваясь этими случаями):

- использование машины для уборки территории;
- подравнивать изгородь или выполнять другие работы, при которых режущее приспособление находится не на уровне земли;
- подрезка деревьев;
- использование машины в положении, когда режущее приспособление находится выше пояса оператора;
- использовать машину для резки материалов, не имеющих растительного происхождения;
- применение режущих приспособлений, отличных от указанных в главе "Технические характеристики". Опасность серьезных ран и травм;
- пользование машиной несколькими операторами.

ВАЖНО *Ненадлежащее использование машины влечет за собой утрату действия гарантии и снимает с изготовителя всю ответственность, возлагая на пользователя ответственность за издержки в случае порчи имущества, получения травм или нанесения ущерба третьим лицам.*

3.2 ЗНАКИ БЕЗОПАСНОСТИ

На машине имеются различные символы (рис. 2). Они призваны напоминать оператору о необходимости внимательной и осторожной эксплуатации.

Значение символов:



ВНИМАНИЕ! ОПАСНОСТЬ!
Данная машина при неправильном использовании может быть опасной для Вас и для окружающих.



ВНИМАНИЕ! Прежде, чем пользоваться машиной, прочтите руководство по эксплуатации.



Оператор, работающий на данной машине в нормальных условиях непрерывной работы в течение дня, может быть подвержен воздействию уровня шума, равного или превышающего 85 дБ (А). Использовать защиту для слуха, очки и защитную каску.



Надевайте защитные перчатки и обувь!



ОПАСНОСТЬ ОТБРАСЫВАНИЯ ПРЕДМЕТОВ! Люди и домашние животные во время использования машины должны отойти на расстояние, по меньшей мере, в 15 м!



Максимальная скорость режущего приспособления.



Не использовать круглые пильные диски. **Опасность: Использование круглых пильных дисков на моделях, где их использование не предусмотрено, подвергает пользователя риску серьезных травм или даже смертельной опасности.**



ВНИМАНИЕ! Бензин легко воспламеняется. Дайте двигателю остыть в течение хотя бы 2 минут перед заправкой.



Учитывайте толкающее усилие ножа.



ВНИМАНИЕ! - Находитесь на расстоянии от горячих поверхностей.

ВАЖНО Поврежденные или нечитаемые наклейки нуждаются в замене. Закажите новые наклейки в авторизованном сервисном центре.

3.3 ИДЕНТИФИКАЦИОННЫЙ ЯРЛЫК ИЗДЕЛИЯ

На идентификационном ярлыке изделия указана следующая информация (рис. 1):

1. Уровень звуковой мощности
2. Знак соответствия директиве
3. Месяц / Год изготовления
4. Тип машины
5. Заводской номер
6. Наименование и адрес изготовителя
7. Код изделия

Впишите идентификационные данные машины в специальные поля на ярлыке, помещенном на обратной стороне обложки.

ВАЖНО Указывайте идентификационные данные, указанные на идентификационном ярлыке, каждый раз при обращении в авторизованный сервисный центр.

ВАЖНО Образец декларации соответствия находится на последних страницах руководства.

3.4 ОСНОВНЫЕ КОМПОНЕНТЫ

Машина состоит из следующих основных составных частей, которые выполняют следующие функции (Рис.1):

- А. Двигатель:** обеспечивает движение режущего приспособления через трансмиссионную трубку и угловую передачу.
- В. Трансмиссионная трубка:** внутри нее размещается вал трансмиссии, функцией которого

- является сообщение вращательного движения угловой передаче.
- С. Угловая передача:** конечная часть трубки трансмиссии, которая сообщает движение режущему приспособлению.
- D. Режущее приспособление:** это элемент, предназначенный для стрижки растительности
- 1. Триммерная головка:** режущее приспособление с нейлоновым кордом.
 - 2. Нож с 3 лопастями, 4 лопастями и 8 лопастями:** режущее приспособление с металлическим диском.
 - 3. Пильчатый нож** (если он разрешен): режущее приспособление в виде круглого металлического диска с режущими зубцами по краям.
- E. Защита режущего приспособления:** это защитное приспособление, которое предотвращает выброс собранных режущим приспособлением предметов на большое расстояние от машины.
- F. Передняя рукоятка:** эта рукоятка полукруглой формы позволяет управлять машиной, к ней прикреплено устройство защиты ног.
- G. Задняя рукоятка:** позволяет управлять машиной, и на ней находятся главные органы управления для включения/выключения/ускорения.
- H. Барьер для защиты ног:** это предохранительное устройство предотвращает случайный контакт с режущим приспособлением во время использования.
- I. Рукоятка:** рукоятка в форме бычьих рогов, расположенная поперечно валу и асимметричная относительно него; она позволяет управлять машиной, и в ее правой части находятся главные органы управления для включения/выключения/ускорения.
- J. Точка крепления (системы подвески):** место прикрепления системы подвески к машине.
- K. Система подвески:** совокупность тканевых ремней, которые надеваются на плечи и помогают удерживать вес машины во время работы.
1. одинарный ремень
 2. двойной ремень
- L. Защита ножа** (для транспортировки и перемещения машины): защищает от случайного контакта с режущим приспособлением, который может привести к серьезным травмам.

4. МОНТАЖ

ВАЖНО Правила безопасности приведены в гл. 2. Строго соблюдайте указания для предотвращения серьезных рисков и опасности.

В связи со складированием и транспортировкой некоторые составные части машины не собираются непосредственно на заводе, их необходимо собрать после удаления упаковочного материала, согласно следующим указаниям.

⚠ Распаковка и завершение монтажа должны выполняться на твердой и ровной поверхности, где достаточно места для перемещения машины и ее упаковки, всегда пользуйтесь соответствующими инструментами. Перед использованием машины необходимо выполнить все указания, изложенные в разделе “МОНТАЖ”.

4.1 КОМПОНЕНТЫ ДЛЯ МОНТАЖА

В упаковке имеются компоненты для монтажа.

4.1.1 Распаковка

1. Вскрываете упаковку осторожно и внимательно, чтобы не потерять компоненты.
2. Ознакомьтесь с документами, лежащими в коробке, в том числе, с данным руководством.
3. Извлеките из коробки все отдельные компоненты.
4. Извлеките кусторез из коробки.
5. Выбросьте коробку и упаковочные материалы в соответствии с местным законодательством.

4.2 МОНТАЖ РУКОЯТОН

4.2.1 Монтаж передней рукоятки

1. Установите прижимную пластину (Рис. 3.А) вставив штифт (Рис. 3.А.1) в одно из отверстий, предусмотренных на трансмиссионной трубке.
2. Закрепите переднюю рукоятку с барьером для защиты ног (Рис. 3.В) с помощью винтов (Рис. 3.С), следя за тем, чтобы две антивибрационные прокладки (Рис.3.Д) оставались в прежнем положении
3. Затяните до упора винты (Рис. 3.С).

4.2.2 Монтаж рукоятки

1. Отвинтите центральный винт (Рис. 4.А) и снимите прижимную пластину (Рис. 4.В).
2. Установите рукоятку (Рис. 4.С), чтобы управление находилось справа.
3. Установите рукоятку в наиболее удобное рабочее положение и заблокируйте ее при помощи прижимной пластины (Рис. 4.В) и винта (Рис. 4.А).
4. Прикрепите кабель управления (Рис. 4.Д) к специальному кабельному зажиму (Рис. 4.Е).

ПРИМЕЧАНИЕ Ослабив винт, (Рис. 4.А) можно повернуть рукоятку, чтобы она занимала меньше места во время хранения.

4.3 ВЫБОР РЕЖУЩЕГО И ЗАЩИТНОГО ПРИСПОСОБЛЕНИЯ

 **Каждое режущее приспособление должно иметь соответствующую защиту, как указано в таблице "Технические характеристики".**

Выберите наиболее подходящее режущее приспособление для требуемой работы, руководствуясь следующими общими рекомендациями:

- **Триммерная головка** позволяет убрать высокую траву и недревесную растительность у оград, стен, фундаментов, тротуаров, вокруг деревьев и т.д. или полностью очистить определенный участок сада;
- **ножи с 3 лопастями, 4 лопастями и 8 лопастями** предназначены для обрезки ветвей небольших кустарников диаметром до 2 см;
- **пильчатый нож (если его использование разрешено)** позволяет резать части дерева и валить небольшие деревья.

ВАЖНО Каждый раз при замене режущего приспособления необходимо демонтировать все его элементы.

4.4 МОНТАЖ ЗАЩИТЫ РЕЖУЩЕГО ПРИСПОСОБЛЕНИЯ

 **Используйте защитные перчатки.**

4.4.1 Монтаж защиты режущего приспособления (триммерная головка, нож с 3 лопастями, 4 лопастями и 8 лопастями)

ВАЖНО Каждый раз при использовании данного защитного устройства удостоверьтесь, что накладка трансмиссионной трубки (Рис. 5.В, Рис. 5.Е) установлена.

1. Отвинтите винты (Рис. 5.А).
2. Расположите защитное устройство (Рис. 5.С) в соответствии с расположением отверстий на пластине (Рис. 5.В) трансмиссионной трубки (Рис. 5.Д).
3. Закрепите защитное устройство (Рис. 5.С) и затяните до упора винты (Рис. 5.А).

ПРИМЕЧАНИЕ На защите режущего приспособления (Рис. 1.Е) имеется следующий символ:



Он указывает направление вращения режущего приспособления.

4.4.2 Монтаж защиты режущего приспособления (пильчатый нож, если его использование разрешено)

 **Эту защиту нельзя использовать для других режущих приспособлений.**

1. Снять защитные приспособления, которые использовались для других режущих приспособлений.
2. Расположите защитное устройство (Рис. 6.В) в соответствии с расположением отверстий передачи (Рис. 6.А).
3. Закрепите защитное устройство (Рис. 6.В), затянув до упора винты (Рис. 6.С).

4.5 МОНТАЖ/ДЕМОНТАЖ РЕЖУЩЕГО ПРИСПОСОБЛЕНИЯ

 **Используйте защитные перчатки.**

4.5.1 Монтаж триммерной головки

- 1.a Тип I:** Правильно установите проставку (Рис. 7.А.1) на вал, установите фигурную шайбу (Рис. 7.А) и прижимную шайбу (Рис. 7.Д) в указанном положении, и проверьте, что выемки в точности совпадают с выемками угловой передачи (Рис. 7.В).
 - 1.b Тип II:** Правильно установите проставку (Рис. 8.А.1) на вал, установите фигурную шайбу (Рис. 8.А) в указанном положении и проверьте, что выемки в точности совпадают с выемками угловой передачи (Рис. 8.В).
 2. Вставьте прилагаемый ключ (Рис. 7.С, Рис. 8.С) в специальное отверстие на внутренней фигурной шайбе (Рис. 7.А, Рис. 8.А) поворачивайте шайбу вручную и протолкните ключ (Рис. 7.С, Рис. 8.С), чтобы он установился в отверстие угловой передачи (Рис. 7.В, Рис. 8.В) и заблокировал вращение.
 3. Установите триммерную головку (Рис. 7.Н, Рис. 8.Н), привинтив ее против часовой стрелки.
 4. Извлеките ключ (Рис. 7.С, Рис. 8.С) для возобновления вращения.
- Регулировка защиты режущего приспособления:
5. Установите дополнительную защиту (Рис. 7.Е, Рис. 8.Е) вставив крепления

в соответствующие гнезда защиты режущего приспособления (Рис. 7.Ф, Рис. 8.Ф) и нажав до щелчка; затем прикрепите ее винтом (Рис. 7.Г, Рис. 8.Г).

ВАЖНО При использовании триммерной головки необходимо всегда устанавливать дополнительную защиту (Рис. 7.Е, Рис. 8.Е), а также нож для обрезки корда (Рис. 25.А).

4.5.2 Демонтаж триммерной головки

1. Вставьте прилагаемый ключ (Рис. 7.С, Рис. 8.С) в специальное отверстие на внутренней фигурной шайбе (Рис. 7.А, Рис. 8.А) поворачивайте шайбу вручную и протолкните ключ (Рис. 7.С, Рис. 8.С), чтобы он установился в отверстие угловой передачи (Рис. 7.В, Рис. 8.В) и заблокировал вращение.
2. Снимите триммерную головку (Рис. 7.Н, Рис. 8.Н), отвинтив ее по часовой стрелке, и следя за тем, чтобы проставка (Рис. 7.А.1, Рис. 8.А.1) не соскользнула с вала.

4.5.3 Монтаж ножа с 3 лопастями, 4 лопастями, 8 лопастями и пильчатого ножа (если его использование разрешено)

Установите защиту на нож.

1. Правильно установите проставку (Рис. 9.А.1, Рис. 10.А.1) на вал, установите фигурную шайбу (Рис. 9.А, Рис. 10.А) в указанном положении, и проверьте, что выемки в точности совпадают с выемками угловой передачи (Рис. 9.В, Рис. 10.В).
2. Установите нож (Рис. 9.С, Рис. 10.С) и прижимную шайбу (Рис. 9.Д, Рис. 10.Д) чтобы плоская часть была обращена к ножу.
3. Вставьте прилагаемый ключ (Рис. 9.Е, Рис. 10.Е) в специальное отверстие, поворачивайте нож вручную (Рис. 9.С, Рис. 10.С) и нажимая на ключ (Рис. 9.Е, Рис. 10.Е) чтобы он установился в отверстие угловой передачи (Рис. 9.В, Рис. 10.В) и заблокировал вращение.
4. Установите наружный диск (Рис. 9.Ф, Рис. 10.Ф) и затяните гайку (Рис. 9.Г, Рис. 10.Г) до упора против часовой стрелки (25 Нм).

5. Извлеките ключ (Рис. 9.Е, Рис. 10.Е) для возобновления вращения.

Регулировка защиты режущего приспособления:

6. Снимите дополнительную защиту (Рис. 9.Н - если ранее она была установлена), отвинтив винт (Рис. 9.Ј) и отсоединив защелкивающиеся крепления, вставленные в защиту режущего приспособления (Рис. 9.І).

4.5.4 Демонтаж ножа с 3 лопастями, 4 лопастями, 8 лопастями и пильчатого ножа (если его использование разрешено)

Установите защиту на нож.

1. Вставьте прилагаемый ключ (Рис. 9.Е, Рис. 10.Е) в специальное отверстие, поворачивайте нож вручную (Рис. 9.С, Рис. 10.С) и нажимая на ключ (Рис. 9.Е, Рис. 10.Е) чтобы он установился в отверстие угловой передачи (Рис. 9.В, Рис. 10.В) и заблокировал вращение.
2. Отвинтите гайку (Рис. 9.Г, Рис. 10.Г) по часовой стрелке и удалите наружный диск (Рис. 9.Ф, Рис. 10.Ф).
3. Снимите наружную шайбу (Рис. 9.Д, Рис. 10.Д), затем удалите нож (Рис. 9.С, Рис. 10.С) и фигурную шайбу (Рис. 9.А, Рис. 10.А), следя за тем, чтобы проставка (Рис. 9.А.1, Рис. 10.А.1) не соскользнула с вала.

4.6 МОНТАЖ ТРАНСМИССИОННОЙ ТРУБКИ (МОДЕЛИ СО СЪЕМНЫМ ВАЛОМ)

1. Извлеките стопорный штифт (Рис. 11.А) и протолкните нижнюю часть вала (Рис. 11.В) до щелчка стопорного штифта (Рис. 11.А) в отверстие (Рис. 11.С) вала. Для упрощения выполнения этой процедуры слегка поворачивайте нижнюю часть (Рис. 11.В) в обоих направлениях; о том, что вал вставлен до конца, свидетельствует то, что штифт (Рис. 11.А) полностью вставлен.
2. По завершении этой процедуры затяните до упора винт (Рис. 11.Д).

5. СРЕДСТВА УПРАВЛЕНИЯ

5.1 ВЫКЛЮЧАТЕЛЬ ВКЛЮЧЕНИЯ/ ВЫКЛЮЧЕНИЯ ДВИГАТЕЛЯ

Выполняет останов и запуск двигателя. У выключателя два положения (Рис. 12.А):



STOP - двигатель выключается, и его запуск невозможен.



START - можно запускать двигатель и приступать к работе.

5.2 РЫЧАГ УПРАВЛЕНИЯ ДРОССЕЛЕМ

Позволяет регулировать скорость режущего приспособления.

Включить рычаг управления дросселем (Рис. 12.В) возможно только при одновременном нажатии предохранительного рычага дросселя (Рис. 12.С).

Правильная скорость работы достигается, когда рычаг управления дросселем (Рис. 12.В) находится в конечном положении.

5.3 ПРЕДОХРАНИТЕЛЬНЫЙ РЫЧАГ ДРОССЕЛЯ

Предохранительный рычаг дросселя (Рис. 12.С) позволяет включать рычаг управления дросселем (Рис. 12.В).

5.4 РУКОЯТКА РУЧНОГО ЗАПУСКА

Предназначена для ручного запуска двигателя (Рис. 12.Д).

5.5 РЫЧАГ УПРАВЛЕНИЯ ОБОГАТИТЕЛЕМ (ВОЗДУШНАЯ ЗАСЛОНКА) (ЕСЛИ ИМЕЕТСЯ)

Используется для запуска холодного двигателя. Рычаг управления воздушной заслонкой имеет два положения (Рис. 12.Е):



Положение А - Воздушная заслонка открыта (работа в нормальном режиме и горячий запуск двигателя).



Положение В - Воздушная заслонка закрыта (для холодного запуска двигателя).

5.6 КНОПКА УПРАВЛЕНИЯ НАСОСОМ ПОДКАЧКИ ТОПЛИВА (ПРАЙМЕР)



После нажатия резиновой кнопки управления топливоподкачивающим насосом топливо поступает в карбюратор, способствуя запуску двигателя (Рис. 12.Ф).

6. ЭКСПЛУАТАЦИЯ МАШИНЫ

ВАЖНО Правила безопасности приведены в гл. 2. Строго соблюдайте указания для предотвращения серьезных рисков и опасности.

ВАЖНО При поставке в машине отсутствует топливо.

6.1 ПРЕДВАРИТЕЛЬНЫЕ ОПЕРАЦИИ

Перед тем, как использовать машину:

1. поставьте машину в горизонтальное положение и чтобы она прочно опиралась на землю;
2. выберите наиболее подходящее режущее приспособление для требуемой работы (пункт 4.3);
3. выполнить заправку топливом. Порядок выполнения и меры предосторожности при заправке топливом изложены в пункте 7.2 и пункте 7.3);
4. как правильно надевать систему подвески (см. пункт 6.1.1).

6.1.1 Использование системы подвески

Правильно отрегулируйте длину ремней, учитывая рост и телосложение оператора.

Всегда используйте систему подвески, соответствующую весу машины:

- на машинах, вес которых ниже 7,5 кг, можно использовать модели с одним или двумя ремнями;
- на машинах, вес которых превышает 7,5 кг, можно использовать только модель с двумя ремнями.

• Модели с одним ремнем

Необходимо надеть систему подвески перед прикреплением машины к специальному креплению.

Ремень (Рис. 13.А) должен проходить через левое плечо, к правому боку.

Ремень следует надевать следующим образом:

- держатель (Рис. 13.А.1), карабин для присоединения к машине (Рис. 13.А.2) и быстродействующая расстегка (Рис. 13.А.3) расположены с правой стороны.

• Модели с двумя ремнями

Необходимо надеть систему подвески перед прикреплением машины к специальному креплению.

Ремень (Рис. 13.В) следует надевать следующим образом:

- держатель (Рис. 13.В.1), карабин для присоединения к машине (Рис. 13.В.2) и быстродействующая расстегка (Рис. 13.В.3) расположены с правой стороны.
- быстродействующая расстегка спереди (Рис. 13.В.3);
- ремни расположены крест-накрест на спине оператора (Рис. 13.В.4);
- застёжки правильно застегнуты (Рис. 13.В.5).

Следует натянуть ремни, чтобы равномерно распределить нагрузку на плечи.

6.2 ПРОВЕРКИ БЕЗОПАСНОСТИ

Выполните следующие проверки безопасности и удостоверьтесь, что результаты проверок соответствуют данным, приведенным в таблице.

 **Прежде чем приступить к работе, всегда проверяйте безопасность машины.**

6.2.1 Общая проверка

Предмет	Результат
Рукоятки (Рис. 1.Е, Рис. 1.Г, Рис. 1.И)	Чистые, сухие, они должны быть установлены правильно и прочно прикреплены к машине.
Защита режущего приспособления (Рис. 1.Е)	Она должна подходить для используемого режущего приспособления, быть правильно установлена и прочно прикреплена к машине, на ней не должно быть признаков износа/старения и повреждений.

Предмет	Результат
Точка крепления системы подвески (Рис. 1.Д)	Правильное положение
Быстродействующая расстегка (Рис. 13.А.3, Рис. 13.В.3)	Эффективность. Она должна позволять быстро отсоединять машину в случае опасности.
Винты на машине и режущем приспособлении	Прочно затянуты (не ослаблены)
Режущее приспособление (Рис. 1.Д.1, Рис. 1.Д.2, Рис. 1.Д.3, Рис. 1.Д.4, Рис. 1.Д.5, Рис. 1.Д.6)	Оно не должно быть повреждено или изношено.
Металлический нож (если он установлен) (Рис. 1.Д.2, Рис. 1.Д.3, Рис. 1.Д.4, Рис. 1.Д.5, Рис. 1.Д.6)	Должен быть хорошо заточен
Воздушный фильтр (Рис. 23.С)	Должен быть чистым
Электрические кабели и кабель свечи	Их целостность не должна быть нарушена во избежание образования искр.
Колпачок свечи (Рис. 12.Г)	Он должен быть целым и правильно установленным на свечу

6.2.2 Проверка работы машины

Действие	Результат
Запустить машину (пункт 6.3)	Режущее приспособление (Рис. 1.Д.1, Рис. 1.Д.2, Рис. 1.Д.3, Рис. 1.Д.4, Рис. 1.Д.5, Рис. 1.Д.6) не должно двигаться, когда двигатель работает на холостом ходу.
Одновременно нажмите на рычаг управления дросселем (Рис. 12.В) и предохранительный рычаг дросселя (Рис. 12.С).	Рычаги должны двигаться беспрятственно, без приложения усилий.
Отпустите рычаг управления дросселем (Рис. 12.В) и предохранительный рычаг дросселя (Рис. 12.С)	Рычаги должны автоматически и быстро вернуться в нейтральное положение, а двигатель должен вернуться в холостой режим.
Нажмите на рычаг управления дросселем (Рис. 12.В)	рычаг управления дросселем остается заблокированным (Рис. 12.В).

Действие	Результат
Включите выключатель включения/выключения двигателя (Рис. 12.А)	Выключатель должен легко перемещаться из одного положения в другое.

⚠ Если результат любой проверки отличается от приведенного в таблице, пользоваться машиной нельзя! Сдайте машину в сервисный центр для выполнения проверок и ремонта.

6.3 ЗАПУСК

Перед запуском двигателя:

1. поместите машину в устойчивое положение на земле;
2. снимите защиту с режущего приспособления (Рис. 1.Л) (если она используется);
3. убедитесь, что нож (Рис. 1.D.2, Рис. 1.D.3, Рис. 1.D.4, Рис. 1.D.5, Рис. 1.D.6) (если он используется) не касается земли или других предметов.

6.3.1 Холодный запуск

⚠ Под “холодным” запуском подразумевается запуск, производимый как минимум через 5 минут после остановки двигателя или после заправки топливом.

ВАЖНО Во избежание деформации нельзя использовать трансмиссионную трубку в качестве опорной поверхности для руки или колена во время запуска.

ВАЖНО Во избежание разрывов не вытягивайте трос во всю длину, не волочите его вдоль края отверстия направляющей троса и отпускайте рукоятку постепенно, чтобы ее возврат на место не был неконтролируемым.

1. Установите выключатель (Рис. 12.А) в положение «I».
2. Закройте воздушную заслонку, установив рычаг в положение «B» (Рис. 12.Е).
3. Нажмите на кнопку подкачивающего насоса (Рис. 12.Ф) 10 раз, чтобы наполнить карбюратор смесью. Когда вы нажимаете на кнопку, удостоверьтесь, что палец закрывает отверстие.
4. Крепко удерживайте машину на земле, держа одну руку на силовом агрегате, чтобы не потерять контроль во время запуска (Рис. 14).

5. Медленно оттянуть пусковую рукоятку на 10-15 см до тех пор, пока вы не почувствуете сопротивление, затем потянуть ее еще несколько раз, пока вы не услышите первые взрывы.
6. Откройте воздушную заслонку, установив рычаг в положение «А» (Рис. 12.Е).
7. Снова потяните за пусковую рукоятку, чтобы двигатель исправно заработал.
8. На короткое время нажмите на рычаг управления дросселем (Рис. 12.В) установить двигатель в режим холостых оборотов.
9. Двигатель должен работать на холостых оборотах хотя бы в течение 1 минуты перед использованием машины.

ВАЖНО Если ручной стартер задействуется несколько раз подряд, двигатель может залиться, что приведет к затруднительному пуску. В случае заливания двигателя (см. пункт 14).

6.3.2 Горячий запуск

Для “горячего” запуска (немедленно сразу после останова двигателя), выполните пункты 1 - 2 - 3 - 4 - 6 - 7 описанной ранее процедуры.

6.4 ОПИСАНИЕ РАБОТЫ

ПРИМЕЧАНИЕ Прежде, чем впервые приступить к обрезке, рекомендуется лучше ознакомиться с машиной и наиболее подходящими методами резки, правильно надеть систему подвески, крепко ухватиться за машину и выполнить движения, необходимые для работы.

Для правильной эксплуатации машины выполните следующие действия:

- всегда прикрепляйте машину к правильно надетой системе подвески (см. пункт 6.1.1);
- всегда крепко удерживайте машину обеими руками, силовой агрегат должен быть расположен с правой стороны от оператора, а режущее приспособление ниже уровня пояса.

6.4.1 Методы работы

6.4.1.a Триммерная головка

⚠ Использовать ТОЛЬКО нейлоновые корды. Использование металлических кордов, пластифицированных металлических кордов и/или

неподходящих для головки, может привести к получению серьезных травм.

⚠ Не используйте машину для уборки территории, наклоня триммерную головку. Мощный двигатель может отбрасывать предметы и небольшие камни на расстояние более 15 м, что может привести к нанесению ущерба или травм людям.

а. Стрижка при передвижении (Ношение)

Перемещайтесь равномерным шагом, выполняя движения из стороны в сторону, как при работе обычной косой, не наклоня триммерную головку во время работы (Рис. 15).

Постарайтесь сначала подстричь небольшой участок для получения правильной высоты, чтобы в конце получить равномерный результат работы, удерживая головку на постоянном расстоянии от поверхности земли. Для стрижки в тяжелых условиях может потребоваться наклонить триммерную головку влево приблизительно на 30°.

⚠ Не выполняйте действия в этом порядке, если существует риск отбрасывания предметов, которые могут нанести травмы людям или животным, либо нанести ущерб.

б. Точная стрижка (Обрезка)

Держите машину слегка наклоненной так, чтобы нижняя часть триммерной головки не касалась земли, а линия режущей находилась в требуемой точке, режущее приспособление всегда должно находиться далеко от оператора.

с. Стрижка у заборов / фундаментов

Медленно продвигайте триммерную головку к заборам, столбам, камням, стенам и т.д., не сталкиваясь с ними (Рис. 16). Если корд коснется твердого препятствия, он может порваться или протереться; если он зацепится за ограждение, он может резко порваться. В любом случае, стрижка вокруг тротуаров, фундаментов, стен и т.д. подвергает корд быстрому износу.

д. Стрижка вокруг деревьев

Обходите дерево слева направо, медленно приближаясь к стволу таким образом, чтобы корд не касался дерева,

удерживая триммерную головку слегка наклоненной вперед (Рис. 17). Помните, что нейлоновый корд может срезать или повредить небольшие кусты, и что удары нейлонового корда по стволам кустов и деревьев с нежной корой могут серьезно повредить растения.

6.4.1.b Нож с 3 лопастями

Начинать резку сверху, затем опускать нож и срезать ветви, постепенно уменьшая их длину (Рис. 18).

6.4.1.c Пильчатый нож (если разрешается)

⚠ Для использования пильчатого ножа в случаях, когда оно разрешено, необходимо всегда устанавливать специальную защиту (гл. 4.4.2). Во избежание риска отскока нож должен быть всегда хорошо заточен.

⚠ В случае валки небольших деревьев определите направление падения спиленного дерева, учитывая, в том числе, направление ветра.

Для получения удовлетворительного результата валки небольших деревьев необходимо выполнять резку быстрым движением по направлению к срезаемой ветви или стволу, двигатель должен при этом работать при максимальном числе оборотов. Избегайте использования правой части ножа, поскольку на этом участке высок риск отскока или останова ножа, что связано с направлением вращения (Рис. 19).

6.4.2 Регулировка длины корда во время работы

Эта машина оснащена головкой с полуавтоматической подачей корда. Необходимо регулировать длину корда, подаваемого головкой:

- когда корд расходует и становится короче;
- когда наблюдается увеличение вращения двигателя;
- когда ухудшается качество стрижки.

Чтобы выпустить новый корд:

- ударьте триммерную головку о землю (Рис. 20), когда рычаг управления дросселем находится в конечном положении;
- корд подается автоматически, а нож для обрезки корда (Рис. 26.A) отрезает лишнюю часть.

6.5 РЕКОМЕНДАЦИИ ПО ЭКСПЛУАТАЦИИ

Во время использования рекомендуется периодически удалять сорную траву, прилипшую к машине, во избежание перегрева двигателя (Рис. 1.А), вызванного травой, застрявшей под защитой режущего приспособления (Рис. 1.Е).

Выполните следующие действия:

- выключите машину (пункт 6.6);
- отсоедините колпачок свечи (рис. 8.3);
- наденьте рабочие перчатки;
- удалите застрявшую траву при помощи отвертки, чтобы двигатель мог охладиться надлежащим образом.

ПРИМЕЧАНИЕ Во время первых 6-8 часов работы машины избегать использовать двигатель при максимальном числе оборотов.

6.6 ОСТАНОВ

Для останова машины:

- отпустите рычаг управления дросселем (Рис. 12.В), чтобы двигатель поработал на холостом ходу несколько секунд;
- установите выключатель (Рис. 12.А) в положение «О»;
- дождитесь останова режущего приспособления.

⚠ После установки дросселя в режим холостого хода требуется несколько секунд, прежде чем режущее приспособление остановится.

ВАЖНО Всегда выключайте машину во время перемещения от одной рабочей зоны к другой.

⚠ Сразу после выключения двигатель может быть очень горячим. Не прикасаться. Существует опасность ожога.

6.7 ПОСЛЕ ЭКСПЛУАТАЦИИ

- Когда режущее приспособление остановится, установите защиту ножа.
- Дайте остыть двигателю перед перемещением машины в какое-либо помещение.
- Проведите очистку (пункт 7.4).
- Проверьте, что нет ослабленных или поврежденных компонентов. Если необходимо, замените

поврежденные компоненты и затяните ослабленные винты и болты.

ВАЖНО Выключайте машину (пункт 6.6) и устанавливайте защиту на нож каждый раз, когда вы оставляете машину без присмотра.

7. ПЛАНОВОЕ ТЕХНИЧЕСКОЕ ОБСЛУЖИВАНИЕ

7.1 ОБЩИЕ СВЕДЕНИЯ

ВАЖНО Правила безопасности приведены в гл. 2. Строго соблюдайте указания для предотвращения серьезных рисков и опасности.

⚠ Перед проведением любых операций по техническому обслуживанию:

- выключите машину;
 - отсоедините колпачок свечи (гл. 8.3);
 - при неподвижном режущем приспособлении установите защиту ножа (за исключением случая, когда именно нож нуждается в обслуживании);
 - дайте остыть двигателю перед перемещением машины в какое-либо помещение;
 - Наденьте подходящую одежду, рабочие перчатки и защитные очки
 - прочитайте соответствующее руководство;
- Периодичность и описание операций технического обслуживания приведены в "Таблице технического обслуживания" (см. главу 13). Целью этой таблицы является помочь вам поддерживать эффективность и безопасность вашей машины. В ней указаны основные операции технического обслуживания машины и периодичность, предусмотренная для каждой из них. Выполняйте указанные действия по истечении первого из указанных сроков.
 - Использование неоригинальных запасных частей и дополнительного оборудования может отрицательно сказаться на работе и безопасности машины. Изготовитель не несет ответственности за ущерб или травмы, вызванные данными изделиями.
 - Оригинальные запчасти можно приобрести в сервисном центре или у авторизованных дистрибьюторов.

ВАЖНО Все операции по техническому обслуживанию и регулировке, не описанные

в данном руководстве, должны быть выполнены через вашего дистрибьютора или в специализированном сервисном центре.

7.2 ТОПЛИВО И СМАЗКА

Эта машина оборудована четырехтактным двигателем, НЕ требующим добавления масла в бензин.

ВАЖНО *Добавление масла в бензин повреждает двигатель и приводит к аннулированию гарантии.*

ВАЖНО *Использовать только качественное топливо и смазку для поддержания эксплуатационных характеристик и обеспечения долгого срока службы механических органов.*

7.2.1 Характеристики бензина

Использовать только неэтилированный бензин, октановое число которого не меньше 90.

ВАЖНО *Неэтилированный бензин образует осадок при хранении свыше 2 месяцев. Всегда используйте свежий бензин!*

7.2.2 Характеристики масла

Используйте только высококачественное масло, специально предназначенное для четырехтактных двигателей, с высокой детергентностью, классификацией SF-SG и вязкостью SAE 10W30.

ВАЖНО *Применение недетергентного масла, неподходящего или обладающего свойствами, отличными от указанных, повреждает двигатель и приводит к аннулированию гарантии.*

Ваш дистрибьютор имеет специальные масла, разработанные для данного типа двигателя, способные гарантировать повышенную защиту и долговечность двигателя.

7.3 ЗАПРАВКА ТОПЛИВОМ

Перед началом заправки:

1. Поместить машину на ровную поверхность, в устойчивое положение, с пробкой бака, обращенной вверх (Рис. 12.G).

ПРИМЕЧАНИЕ *На пробке бака (Рис. 11.G) имеется следующий символ:*



Бак

2. Очистить пробку бака и расположенный вокруг участок, чтобы грязь не попала внутрь во время заправки.
3. Осторожно открывать пробку бака, чтобы постепенно сбросить давление.
4. Налить топливо при помощи воронки, следя за тем, чтобы бак не был заполнен до самых краев.

7.4 ДОЛИВКА МАСЛА

ВАЖНО *Не запускайте двигатель и не используйте машину, если уровень масла недостаточен.*

Для того, чтобы проверить уровень масла:

1. Поместить машину на ровную поверхность, в устойчивое положение, с пробкой бака, обращенной вверх (Рис. 21).
2. Отвинтить пробку бака и удостовериться, что уровень масла достигает наливной горловины.

7.5 ОЧИСТКА МАШИНЫ И ДВИГАТЕЛЯ

Чистите машину каждый раз после работы. Для снижения опасности пожара:

- очищайте машину, и в частности двигатель, от остатков травы, листьев или излишков смазки;
- регулярно очищайте ребра цилиндра сжатым воздухом и очищайте зону глушителя от опилок, веток, листьев и прочих отходов.

Во избежание перегрева и повреждения двигателя воздухозаборные решетки для охлаждения должны всегда содержаться в чистоте, на них не должно быть опилок и отходов.

7.6 КРЕПЕЖНЫЕ ГАЙКИ И ВИНТЫ

- Следите за тем, чтобы гайки и винты были затянуты, для уверенности в том, что машина всегда безопасна при работе.
- Периодически проверяйте прочность закрепления рукояток.

8. ВНЕОЧЕРЕДНОЕ ТЕХНИЧЕСКОЕ ОБСЛУЖИВАНИЕ

8.1 СМАЗЫВАНИЕ УГЛОВОЙ ПЕРЕДАЧИ

Смазывайте консистентной смазкой на литевой основе. Снимите винт (Рис. 22.А) и введите смазку, вручную поворачивая вал до тех пор, пока смазка не начнет выходить; после чего вновь установите винт (Рис. 22.А).

8.2 ОЧИСТКА ВОЗДУШНОГО ФИЛЬТРА

ВАЖНО *Очистка воздушного фильтра очень важна для исправной работы и долгого срока службы машины. Не работайте без фильтра или с поврежденным фильтром, чтобы не нанести двигателю неустраняемых повреждений.*

Чтобы очистить фильтр:

Тип I

1. Нажмите на стопор (Рис. 23.А) и снимите крышку (Рис. 23.В), а затем извлеките фильтрующий элемент (Рис. 23.С).
2. Промойте фильтрующий элемент (Рис. 23.С) водой с мылом. Не использовать бензин и другие растворители.
3. Дайте фильтру просохнуть на воздухе.
4. Вновь установите фильтрующий элемент (Рис. 23.С) и крышку (Рис. 23.В).

Тип II

1. Отвинтите винт (Рис. 23.Д), демонтируйте крышку (Рис. 23.А) и извлеките фильтрующий элемент (Рис. 23.С);
2. Промойте фильтрующий элемент (Рис. 23.С) водой с мылом. Не использовать бензин и другие растворители.
3. Дайте фильтру просохнуть на воздухе.
4. Вновь установите фильтрующий элемент (Рис. 23.С) и крышку (Рис. 23.В), закрутите винт (Рис. 23.Д).

8.3 СВЕЧА

Демонтаж и чистка свечи:

1. Ослабьте винт (Рис. 24.А) и демонтируйте крышку (Рис. 24.В).
2. Отсоедините колпачок (Рис. 24.С) и демонтируйте свечу.
3. Почистите свечу, удаляя возможные отложения при помощи металлической щетки (Рис. 24.Д). Проверьте и

восстановите правильное расстояние между электродами (Рис. 24.Е).

4. Вновь установите свечу, закрутив ее до упора при помощи ключа в комплекте и установите крышку (Рис. 24.В), закрутив винт (Рис. 24.А).

Свечу следует заменить на другую свечу с аналогичными характеристиками в случае перегорания электродов или повреждения изоляции.

8.4 ОБСЛУЖИВАНИЕ РЕЖУЩЕГО ПРИСПОСОБЛЕНИЯ

Во время обслуживания режущего приспособления следует учитывать, что режущее приспособление может двигаться даже когда кабель свечи отсоединен.

На этой машине предусмотрено применение режущих приспособлений, имеющих код, указанный в таблице "Технические характеристики".

Учитывая совершенствование продукции, режущие приспособления, указанные в таблице "Технические характеристики", могут со временем быть заменены другими, с аналогичными характеристиками взаимозаменяемости и безопасности в работе.

 **Не прикасайтесь к режущему приспособлению, пока не отсоединен кабель свечи, и до тех пор, пока режущее приспособление полностью не остановится.**

 **Используйте защитные перчатки.**

8.4.1 Заточка/балансировка ножа

 **Из соображений безопасности необходимо, чтобы заточка и балансировка осуществлялись в специализированном сервисном центре, персонал которого имеет навыки и инструмент для выполнения этих действий, чтобы не рисковать повреждением ножа и последующим снижением уровня безопасности во время работы.**

Можно использовать обе стороны ножей с 3 лопастями. Если одна сторона с лопастями изношена, можно перевернуть нож и использовать другую сторону с лопастями.

Когда обе стороны изнасятся, необходимо выполнить заточку.

8.4.2 Замена ножа

⚠ Нож не подлежит ремонту, необходимо заменить его при первых признаках трещин или при превышении предела заточки.

Операции по замене описаны в главе 4.5.3, главе 4.5.4.

8.4.3 Замена корда триммерной головки

Выполнить последовательность, указанную на (Рис. 25).

8.5 ЗАТОЧКА НОЖА ДЛЯ ОБРЕЗКИ КОРДА

1. Удалите нож для обрезки корда (Рис. 26.А) из защитного приспособления (Рис. 26.В), отвинтив винты (Рис. 26.С).
2. Зажмите нож для обрезки корда (Рис. 26.А) в тиски, заточите его плоским напильником, обращая внимание на правильность угла заточки.
3. Вновь установите нож для обрезки корда (Рис. 26.А) в защитное приспособление (Рис. 26.В).

8.6 РЕГУЛИРОВКА ХОЛОСТОГО ХОДА

⚠ Если режущее приспособление движется на холостом ходу двигателя, обратитесь к Вашему дистрибьютору для выполнения надлежащей регулировки двигателя.

8.7 КАРБЮРАТОР

Карбюратор регулируется на заводе так, чтобы обеспечить максимальные эксплуатационные характеристики в любых условиях работы, с минимальным выделением вредных газов, в условиях соблюдения действующих норм.

В случае низких эксплуатационных характеристик обращайтесь к вашему дистрибьютору для того, чтобы он проверил карбюрацию и двигатель.

9. ХРАНЕНИЕ

ВАЖНО Правила безопасности при хранении машины приведены в пункте 2.4. Строго соблюдайте указания для предотвращения серьезных рисков и опасности.

Если машина не будет использоваться в течение 2 - 3 месяцев и более, следует принять меры, чтобы избежать затруднений при возобновлении работы или необратимых повреждений двигателя. Перед тем, как убрать машину на хранение:

1. Опорожнить топливный бак под открытым небом и при холодном двигателе.
2. Включить двигатель и дать ему поработать на холостом ходу до остановки, чтобы израсходовать все оставшееся в карбюраторе топливо.
3. Дать двигателю остыть.
4. Отсоединить колпачок свечи (гл. 8.3).
5. Тщательно почистить машину.
6. Проверить, что машина не имеет повреждений. Если необходимо, свяжитесь с авторизованным сервисным центром.
7. Храните машину:
 - в сухом помещении;
 - защищенном от погодного воздействия;
 - с правильно установленной защитой ножа;
 - вне досягаемости детей;
 - удостоверьтесь, что вы убрали ключи и инструмент, использовавшиеся для обслуживания.

В момент возобновления эксплуатации машины необходимо подготовить ее, как указано в главе "6. Использование машины".

10. ПЕРЕМЕЩЕНИЕ И ТРАНСПОРТИРОВКА

- При перемещении или транспортировке машины:
- Остановите машину.
 - Отсоедините колпачок свечи (Рис. 12.G).
 - Надеть плотные рабочие перчатки.
 - Когда режущее приспособление остановится, установите защиту ножа.
 - Взять машину исключительно за рукоятки, и направить режущее приспособление в направлении, противоположном направлению движения.

При перевозке машины на автотранспорте необходимо:

- расположить ее таким образом, чтобы она ни для кого не представляла опасности;
- прочно прикрепить ее к транспортному средству тросами или цепями для того, чтобы избежать опрокидывания, которое может вызвать повреждения и утечку топлива.

11. СЕРВИСНОЕ ОБСЛУЖИВАНИЕ И РЕМОНТ

В этом руководстве изложены все указания, необходимые для управления машиной и для правильного выполнения основных операций технического обслуживания, которое должен выполнять пользователь. Для выполнения всех действий по регулировке и обслуживанию, не описанных в этом руководстве, обращайтесь к Вашему дистрибьютору или в специализированный сервисный центр, располагающий подготовленным персоналом и оборудованием, необходимыми для правильного выполнения работы, поддержания уровня безопасности и восстановления первоначального состояния машины. Операции, выполненные в неподходящих для этого структурах или неквалифицированными людьми, приводят к аннулированию всех видов гарантии и снимают с изготовителя всю ответственность и обязательства.

- Только авторизованные сервисные центры могут выполнять гарантийный ремонт и обслуживание.
- Авторизованные сервисные центры используют только оригинальные запасные части. Оригинальные запасные части и дополнительное

оборудование были специально разработаны для машин данного типа.

- Использование неоригинальных запасных частей и дополнительного оборудования не утверждено Изготовителем и приводит к утрате действия гарантии.
- Рекомендуется раз в год отвозить машину в авторизованный сервисный центр для обслуживания, ухода и проверки исправности предохранительных устройств.

12. УСЛОВИЯ ГАРАНТИИ

Гарантия покрывает все дефекты материалов и изготовления. Пользователь должен будет скрупулезно следовать всем указаниям, изложенным в приложенной документации. Гарантия не покрывает ущерб, вызванный:

- Недостаточным ознакомлением с сопроводительной документацией.
 - Невнимательностью.
 - Неправильными или неразрешенными эксплуатацией и монтажом.
 - Использованием неоригинальных запчастей.
 - Использованием дополнительных приспособлений, не поставленных или не утвержденных Изготовителем.
- Гарантия также не распространяется на:
- Естественный износ таких расходных материалов, как режущие приспособления, предохранительные болты.
 - Естественный износ.

Права покупателя защищает законодательство его страны. Настоящая гарантия никак не ограничивает прав покупателя, предусмотренных законами его страны.

13. ТАБЛИЦА ТЕХНИЧЕСКОГО ОБСЛУЖИВАНИЯ

Операция	Периодичность		Пункт
	Первый раз	Далее каждые	
МАШИНА			
Проверка всех креплений	-	Каждый раз перед использованием	7.6
Проверка безопасности / Проверка органов управления	-	Каждый раз перед использованием	6.2
Общая очистка и проверка	-	Каждый раз после использования	7.5
Смазывание угловой передачи	-	15 часов	8.1
ДВИГАТЕЛЬ			
Проверка уровня / заправка топливом	-	Каждый раз перед использованием	7.3
Проверка уровня/заправка маслом	-	Каждый раз перед использованием	7.4
Замена масла	10 часов / 1 месяц	50 часов / 6 месяцев	7.4
Общая очистка и проверка	-	Каждый раз после использования	7.4
Очистка воздушного фильтра	-	25 часов / 3 месяцев	8.2
Замена воздушного фильтра (**заменяйте только фильтр с бумажным патроном (GX35, GX50))	-	100 часов / в конце каждого сезона	8.2
Очистка свечи	-	100 часов / в конце каждого сезона	8.4
Замена свечи	-	300 часов / каждые 2 сезона	8.4
Замена топливного фильтра	-	100 часов / в конце каждого сезона	*

* Операции, которые должны выполняться через вашего дистрибьютора или в авторизованном сервисном центре

14. ВЫЯВЛЕНИЕ НЕПОЛАДОК

НЕПОЛАДКА	ВОЗМОЖНАЯ ПРИЧИНА	УСТРАНЕНИЕ
1. Двигатель не включается или самопроизвольно выключается	Неправильная процедура запуска	Выполнять инструкции (см. гл. 6.3)
	Свеча грязная или неправильное расстояние между электродами	Проверить свечу (смотри пункт 8.4).
	Воздушный фильтр засорен	Очистить и/или заменить фильтр (смотри пункт 8.3).
	Проблемы в карбюраторе	Свяжитесь с авторизованным сервисным центром.
2. Двигатель включается, но имеет слабую мощность	Воздушный фильтр засорен	Очистить и/или заменить фильтр (смотри пункт 8.3).
	Проблемы в карбюраторе	Свяжитесь с авторизованным сервисным центром.
3. Двигатель работает неравномерно или не набирает мощность при нагрузке	Свеча грязная или неправильное расстояние между электродами	Проверить свечу (смотри пункт 8.4).
	Проблемы в карбюраторе	Свяжитесь с авторизованным сервисным центром.
4. Двигатель слишком сильно дымит	Проблемы в карбюраторе	Свяжитесь с авторизованным сервисным центром.
5. Заливание двигателя	Ручной стартер был задействован несколько раз подряд при закрытой воздушной заслонке,	Удалить свечу (Рис. 24) и плавно потянуть рукоятку пускового троса (Рис. 12.1) чтобы удалить избыток топлива; затем высушить электроды свечи и вновь установить ее на двигатель.
6. Режущее приспособление движется на холостых оборотах двигателя	Неправильная регулировка карбюрации	Свяжитесь с авторизованным сервисным центром.
7. Машина начинает аномально вибрировать	Части машины повреждены или ослаблены	Выключите машину и отсоедините кабель свечи (Рис. 12.Н). Выявите наличие возможных повреждений Проверьте, нет ли ослабленных частей и затяните их Обратитесь в специализированный сервисный центр для выполнения проверок, замены и ремонта.
8. Машина ударилась о посторонний предмет	Части машины повреждены или ослаблены	Выключите машину и отсоедините кабель свечи (Рис. 12.Н). Выявите наличие возможных повреждений Проверьте, нет ли ослабленных частей и затяните их Обратитесь в специализированный сервисный центр для выполнения проверок, замены и ремонта.

Если после выполнения описанных выше действий неполадки не исчезли, свяжитесь с вашим дистрибьютором.



OBSAH

1. VŠEOBECNÉ INFORMÁCIE	1
2. BEZPEČNOSTNÉ POKYNY	2
3. OBOZNÁMENIE SA SO STROJOM	4
3.1 Popis stroja a určité použitie.....	4
3.2 Výstražné symboly	5
3.3 Identifikačný štítok výrobku	6
3.4 Hlavné časti.....	6
4. MONTÁŽ	6
4.1 Jednotlivé časti pre montáž.....	6
4.2 Montáž rukovätí.....	7
4.3 Voľba kosiacich zariadení a špecifického ochranného krytu	7
4.4 Montáž ochranného krytu kosiaceho zariadenia.....	7
4.5 Montáž/demontáž kosiaceho zariadenia	8
4.6 Montáž prevodovej rúrky (modely s oddeliteľnou tyčou)	9
5. OVLÁDACIE PRVKY	9
5.1 Vypínač pre štartovanie/zastavenie motora	9
5.2 Páka ovládania plynu	9
5.3 Poistná páka plynu	9
5.4 Rukoväť pre ručné štartovanie.....	9
5.5 Páka na ovládanie zariadenia na obohacovanie zmesi (Sýtič) (ak je súčasťou)	9
5.6 Tlačidlo pre ovládanie nasávania paliva (Primer)	9
6. POUŽITIE STROJA.....	9
6.1 Prípravné úkony.....	10
6.2 Bezpečnostné kontroly	10
6.3 Štartovanie	11
6.4 Pracovná činnosť	11
6.5 Rady pre použitie	12
6.6 Zastavenie.....	13
6.7 Po použití	13
7. BEŽNÁ ÚDRŽBA	13
7.1 Všeobecné informácie.....	13
7.2 Palivá a mazivá	13
7.3 Doplnenie paliva.....	14
7.4 Doplnenie oleja	14
7.5 Čistenie stroja a motora.....	14
7.6 Upevňovacie matice a skrutky	14
8. MIMORIADNA ÚDRŽBA.....	14
8.1 Mazanie uhlového prevodu	14
8.2 Čistenie vzduchového filtra	14
8.3 Sviečka	15
8.4 Údržba kosiaceho zariadenia	15
8.5 Nabrúsenie noža na rezanie struny	15
8.6 Nastavenie voľnobehu	15
8.7 Karburátor	15
9. SKLADOVANIE.....	15
10. MANIPULÁCIA A PREPRAVA.....	16
11. SERVISNÁ SLUŽBA A OPRAVY	16
12. ZÁRUČNÉ PODMIENKY	16

13. TABUĽKA ÚDRŽBY	17
14. IDENTIFIKÁCIA PORÚCH	17

1. VŠEOBECNÉ INFORMÁCIE

1.1 AKO ČITAŤ NÁVOD

V návode sa nachádzajú niektoré mimoriadne dôležité odseky týkajúce sa bezpečnosti alebo funkčnosti stroja, stupeň dôležitosti je označený symbolmi s nasledujúcim významom:

POZNÁMKA alebo **DÔLEŽITÁ INF.**

Upresňuje alebo bližšie vysvetľuje niektoré, už predtým uvedené informácie, s cieľom vyhnúť sa poškodeniu stroja a spôsobeniu škôd.

Symbol  poukazuje na nebezpečenstvo. Nedodržanie uvedeného varovania môže spôsobiť poranenie obsluhy alebo tretích osôb a/alebo škody na majetku.

•••••
• Odseky zvýraznené s rámčekom, tvoreným sivými bodkovanými čiarami, označujú charakteristiky voliteľného príslušenstva, ktoré nie je súčasťou všetkých modelov zdokumentovaných v tomto návode.
• Skontrolujte, či je konkrétna charakteristika súčasťou požadovaného modelu.
•••••

Všetky výrazy „predný“, „zadný“, „pravý“ a „ľavý“ sú ponímané z pohľadu sediacej obsluhy.

1.2 ODKAZY

1.2.1 Obrázky

Obrázky v tomto návode sú očíslované 1, 2, 3, atď.
Časti uvedené na obrázkoch sú označené písmenami A, B, C, atď.
Odkaz na časť C na obrázku 2 má nasledovnú formu: „Pozri obr. 2.C“ alebo jednoducho „(obr. 2.C)“.
Uvedené obrázky sú len orientačné. Skutočné diely sa môžu líšiť od zobrazených.

1.2.2 Názvy

Návod je rozdelený do kapitol a odsekov. Názov odseku „2.1 Inštrukčiaz“ je podnázvom názvu „2. Bezpečnostné pokyny“. Odkazy na názvy a odseky sú uvedené prostredníctvom skratky kap. alebo ods. a príslušného čísla. Príklad: „kap. 2“ alebo „ods. 2.1“.

2. BEZPEČNOSTNÉ POKYNY

2.1 INŠTRUKČIAZ

⚠ Oboznámte sa s ovládacími prvkami stroja a so správnym spôsobom jeho použitia. Naučte sa rýchlo zastaviť stroj. Neuposlúchnutie upozornení a pokynov môže spôsobiť požiar a/ alebo vážne ublíženie na zdraví.

- Národná legislatíva môže obmedziť použitie stroja.
- Nikdy nedovoľte, aby stroj používali deti alebo osoby, ktoré nie sú dokonale oboznámene s pokynmi na jeho použitie. Miestne zákony môžu určiť minimálny vek užívateľa.
- Stroj nesmiete nikdy používať, ak ste unavený, ak sa necítite dobre, alebo v prípade, ak ste užili lieky, drogy, alkohol alebo iné látky znižujúce reflexy a pozornosť.
- Majte na pamäti, že obsluha alebo užívateľ sú zodpovední za nehody a nepredvídané udalosti voči iným osobám a ich majetku. Zhodnotenie možných rizík pri práci na zvolenom teréne patrí do zodpovednosti užívateľa, ktorý je tiež zodpovedný za prijatie všetkých dostupných opatrení na zabezpečenie vlastnej bezpečnosti a tiež bezpečnosti iných osôb, zvlášť na svahoch, nerovnom, klzkom a nestabilnom teréne.
- V prípade, ak stroj postupuje alebo požíciate iným osobám, uistite sa, že sa užívateľ oboznámil s pokynmi na použitie, uvedenými v tomto návode.

2.2 PRÍPRAVNÉ ÚKONY

Osobné ochranné prostriedky (OOP)

- Používajte priliehavý ochranný odev chrániaci pred porezaním, ochranné antivibračné rukavice, ochranné okuliare, respirátory na ochranu proti prachu, chrániče sluchu a ochranné obuv s protišmykovou podrážkou, chrániacu proti porezaniu.

- Nemajte na sebe šály, plášte, náhrdelníky, náramky, odev s voľnými časťami alebo odev so šnúrkami alebo kravatou a akékoľvek visiace alebo voľné doplnky všeobecne, pretože by sa mohli zachytiť do stroja alebo do predmetov a materiálov, ktoré sa nachádzajú na pracovisku.
- Dlhé vlasy vhodným spôsobom zopnite.

Pracovný priestor / Stroj

- Dôkladne prezrite celú pracovnú plochu a odložte z nej všetko, čo by mohlo byť vymrštené strojom, alebo by mohlo poškodiť kosiace zariadenie /otáčajúce sa súčasti (kamene, vetvy, železné drôty, kosti, atď.).

Spaľovací motor: palivo

⚠ NEBEZPEČENSTVO! Benzín je vysoko horľavý. Preto:

- Palivo skladujte na bezpečnom mieste, v homologovaných nádobách určených pre toto použitie, v dostatočnej vzdialenosti od zdrojov tepla alebo voľného plameňa.
- Nenechávajte nádoby na pohonné látky v dosahu detí.
- Nádoby nechávajte očistené od zvyškov trávy, lístia alebo nadmerného mazacieho tuku.
- Nefajčite počas plnenia alebo doplňovania paliva, ani pri inej manipulácii s palivom.
- Palivo doplňujte s použitím lievika, a to výhradne na otvorenom priestore.
- Vyhnite sa vdychovaniu výparov paliva.
- Neodkladajte uzáver palivovej nádržky a nedoplňujte palivo pri zapnutom motore, alebo ak je motor príliš teplý.
- Uzáver palivovej nádrže otvárajte pomaly a nechajte postupne uniknúť vnútorný tlak.
- Nepribližujte sa k hrdlu palivovej nádrže s otvoreným ohňom, kvôli kontrole jej obsahu.
- Ak dôjde k úniku paliva, neštartujte motor, ale presuňte stroj z miesta, kde došlo k úniku paliva a kým sa rozliate palivo nevyparí a pary sa nerozptýlia, zabráňte možnosti vzniku požiaru.
- Vždy nasadte na pôvodné miesto a riadne dotiahnite uzáver palivovej nádrže a nádoby na palivo.
- Okamžite vyčistite všetky stopy po palive vyliatom na stroj alebo na zem.
- Neuvádzajte stroj do činnosti na mieste, kde bolo doplňané palivo; motor môže byť naštartovaný minimálne 3 metre od miesta, kde sa doplňovalo palivo.
- Zamedzte kontakt paliva s oblečením, pokiaľ sa tak stane, pred spustením motora sa prelečte.



2.3 POČAS POUŽITIA

Pracovný priestor

- Nespúšťajte motor v uzavretých priestoroch, kde sa môžu hromadiť nebezpečné výpary oxidu uhľového. Štartovanie musí prebiehať na otvorenom a dobre vetranom priestore! Pamätajte vždy na to, že výfukové plyny sú jedovaté.
- Počas štartovania stroja nesmerujte výfuk a tým aj výfukové plyny voči horľavým materiálom.
- Nepoužívajte stroj v prostredí s rizikom výbuchu, v prostredí s horľavými kvapalinami, plynmi alebo prachom. V elektrických kontaktoch alebo pri mechanickom trení môžu vzniknúť iskry, ktoré môžu zapáliť prach alebo výpary.
- Pracujte len pri dennom svetle alebo pri dobrom umelom osvetlení.
- Zabezpečte, aby sa v pracovnom priestore nenachádzali osoby, deti a zvieratá. Je potrebné, aby boli deti pod dohľadom dospelých osôb.
- Skontrolujte, či sa iné osoby nachádzajú vo vzdialenosti najmenej 15 metrov od pracovného dosahu stroja alebo najmenej 30 metrov v prípade náročnejšieho vyžínania;
- V rámci možnosti sa vyhňte práci na mokrom alebo klzkom povrchu a práci na nerovnom alebo príliš strmom teréne, ktorý nezaručuje stabilitu obsluhy počas pracovnej činnosti.
- Venujte mimoriadnu pozornosť nepravidelnostiam terénu (hrbole, priekopy), svahom, skrytým nebezpečenstvám a prítomnosti prípadných prekážok, ktoré by mohli obmedzovať viditeľnosť.
- Venujte veľkú pozornosť blízkosti zrázov, priekop alebo medzí.
- Na svahu koste v priečnom smere a nikdy nie smerom nahor/nadol. Buďte opatrní a dávajte pozor pri zmene smeru a vždy sa uistite, že máte k dispozícii oporný bod a vždy sa zdržujte za kosiace zariadenie.
- Pri použití stroja blízko pri ceste, dávajte pozor na premávku.

Pravidlá správania sa

- Počas práce musí byť stroj neustále držaný pevne obidvomi rukami, pričom pohonná jednotka sa musí nachádzať na pravej strane tela a kosiaca jednotka pod úrovňou opasku.
- Zaujmite pevný a stabilný postoj a buďte ostražití.
- Nikdy nebehajte, ale kráčajte.
- Počas práce majte stroj neustále pripnutý za popruh.
- Udržujte ruky a chodidlá neustále v dostatočnej vzdialenosti od kosiaceho zariadenia, a to počas štartovania i počas použitia stroja.

- Upozornenie: Kosiace zariadenie sa ďalej otáča po dobu niekoľkých sekúnd aj po jeho vyradení alebo po vypnutí motora.
- Dávajte pozor na možné vymrštenia materiálu, spôsobené kosiacim zariadením.
- Dbajte, aby nedošlo k prudkému nárazu kosiaceho zariadenia do cudzích telies/ prekážok. Ak kosiace zariadenie narazí na prekážku/predmet, môže dôjsť k spätnému rázu (kick back). Tento styk môže spôsobiť veľmi rýchle trhnutie v opačnom smere a tlačíť kosiace zariadenie smerom nahor a smerom k operátorovi. Spätný vrh môže spôsobiť stratu kontroly nad strojom s možnými veľmi vážnymi následkami. Aby sa zabránilo spätnému rázu, prijmite náležité, nižšie uvedené opatrenia:
 - Držte stroj pevne obidvomi rukami a uveďte telo i ramená do polohy, ktorá vám umožní odolať sile spätného rázu.
 - Nenaťahujte ramená príliš nahor a nekoste nad úrovňou výšky pásu.
 - Používajte výhradne kosiace zariadenia uvedené výrobcom.
 - Dodržujte pokyny výrobcu, ktoré sa týkajú ostrenia a údržby kosiaceho zariadenia.
- Dávajte pozor, aby ste sa nezranili zariadením na odrezanie potrebnej dĺžky struny.
- Upozornenie: kosiace zariadenie sa ďalej otáča aj po vypnutí motora.
- Nedotýkajte sa častí motora, ktoré sa počas použitia ohrievajú. Hrozí riziko popálenia!
- Aby sa zabránilo riziku vzniku požiaru, neukladajte stroj s ešte teplým motorom na lístie, suchú trávu alebo na iný horľavý materiál.
-  V prípade poškodenia alebo nehody počas pracovnej činnosti okamžite zastavte motor a odložte stroj, aby sa zabránilo ďalším škodám; v prípade poranenia tretích osôb okamžite poskytnite najvhodnejšiu prvú pomoc a obráťte sa na Zdravotné Stredisko. Odstráňte akúkoľvek sutinu, ktorá by mohla spôsobiť škody a poraniť osoby alebo zvieratá, ponechaných bez dozoru.
-  Úrovně hluku a vibrácií, uvedené v tomto návode, predstavujú maximálne hodnoty počas použitia stroja. Nevývážený kosiaci prvok, príliš vysoká rýchlosť pohybu a nedostatočná údržba výrazne ovplyvňujú akustické emisie a vibrácie. Preto je potrebné prijať preventívne opatrenia na odstránenie možných škôd, spôsobených vysokým hlukom a namáhaním v dôsledku vibrácií; vykonávajte pravidelnú údržbu stroja, používajte chrániče sluchu a popri pracovnej činnosti si doprajte oddych.
-  Dlhodobé vystavenie vibráciám môže spôsobiť zranenie alebo neurovaskulárne poruchy (známe aj ako «Raynaudov fenomén» alebo «biela ruka») a to hlavne u

ľudí, ktorí majú ťažkosti s krvným obehom. Príznaky sa môžu týkať rúk, zápästia a prstov a môžu sa prejavíť stratou citlivosti, strnulosťou, svrbením, bolesťou, stratou farby alebo štruktúrálnymi zmenami pokožky. Tieto príznaky môžu byť ešte výraznejšie pri nízkych teplotách prostredia a/alebo pri nadmerne silnom uchopení rukovätí. Pri výskyte príznakov je potrebné skrátiť čas používania stroja a obrátiť sa na lekára.

Obmedzenia použitia

- Stroj nesmú používať osoby, ktoré nie sú schopné ho udržať pevne obidvoma rukami a/alebo zostať počas jeho použitia na nohách v stabilnej rovnovážnej polohe.
- Nikdy nepoužívajte stroj s poškodenými, chýbajúcimi alebo nesprávne nasadenými ochrannými krytmi.
- Nemeňte nastavenie motora, ani ho neuvádzajte do činnosti na príliš vysokých otáčkach. Keď je motor ponechaný v činnosti na veľmi vysokých otáčkach, zvyšuje sa riziko ublíženia na zdraví.
- Nevystavujte stroj nadmernému namáhaniu nevykonávajúce s malým strojom náročnú prácu; použitie vhodného stroja znižuje riziká a zlepšuje kvalitu práce.

2.4 ÚDRŽBA, SKLADOVANIE A PREPRAVA

Vykonávanie pravidelnej údržby a správneho skladovania zaisťuje zachovanie bezpečnosti stroja a úrovne jeho výkonnosti.

⚠ Nikdy nepoužívajte stroj, ktorý ma opotrebované alebo poškodené časti. Chybné alebo opotrebované časti musia byť nahradené a nikdy nesmú byť opravené. Používajte len originálne náhradné diely: Použitie neoriginálnych a/alebo nesprávne namontovaných náhradných dielov negatívne ovplyvní bezpečnosť stroja a môže spôsobiť nehody alebo ublíženie na zdraví, a zbavuje Výrobca akejkoľvek povinnosti alebo zodpovednosti.

Údržba

- Aby sa znížilo riziko vzniku požiaru, pravidelne kontrolujte, či nedochádza k úniku oleja a/alebo paliva.
- Počas nastavovania stroja si dávajte pozor, aby vám neuviazli prsty medzi kosiace zariadenie a pevné časti stroja.

Skladovanie

- Neumiestňujte stroj s palivom v palivovej nádrži do miestnosti so silným zdrojom tepla, ktoré by mohlo byť príčinou vzniku iskry alebo by mohlo spôsobiť zapálenie výparov paliva.

- Kvôli zníženiu rizika požiaru nenechávajte nádoby s odpadovými materiálmi vo vnútri miestnosti.

2.5 OCHRANA ŽIVOTNÉHO PROSTREDIA

Ochrana životného prostredia musí predstavovať významný a prioritný aspekt použitia stroja, v prospech civilného občianskeho spolunažívania a prostredia, v ktorom žijeme.

- Dbajte na to, aby ste pri používaní stroja nerušili vašich susedov. Stroj používajte vo vhodnom čase (nie skoro ráno alebo neskoro večer, kedy by to mohlo rušiť iné osoby).
- Dôkladne dodržujte miestne normy pre likvidáciu obalov, olejov, paliva, filtrov, opotrebovaných súčastí alebo akýchkoľvek látok so silným dopadom na životné prostredie; tieto odpady nesmú byť odhodené do bežného odpadu, ale musia byť separované a odovzdané do príslušných zberných stredísk, ktoré zabezpečia recykláciu materiálov.
- Dôsledne dodržujte miestne predpisy pre likvidáciu odpadového materiálu.
- Pri vyradovaní stroja z prevádzky ho nenechávajte voľne v prírode, ale obráťte sa na zberné stredisko v súlade s platnými miestnymi predpismi.

3. OBOZNÁMENIE SA SO STROJOM

3.1 POPIS STROJA A URČENÉ POUŽITIE

Tento stroj je určený pre práce v záhrade a konkrétne sa jedná o prenosný krovínorez/orezávač okrajov trávnik a benzínovým motorom, určený pre domácich majstrov.

K hlavným častiam stroja patrí motor, ktorý prostredníctvom prevodového hriadeľa, uzavretého v rúrke a pravouhlej predlohy uvádza do činnosti kosiace zariadenie, ktoré je dostupné vo viacerých prevedeniach, aby ho bolo možné použiť na rôzne činnosti.

Obsluha je schopná držať stroj pomocou popruhu a aj po dosiahnutí na hlavné ovládacie prvky bude stále v dostatočnej vzdialenosti od rezacieho zariadenia.

3.1.1 Určené použitie

Tento stroj bol navrhnutý a vyrobený pre:

- kosenie trávy a nedrevnatého porastu prostredníctvom nylonovej struny uzavretej v strunovej hlave;

- vyžínanie vysokej trávy, halúzí, konárov a drevnatých krovín s priemerom až do 2 cm, pomocou kovových alebo plastových nožov;
- rezanie drevených častí a stínanie stromov malých rozmerov (len pílovým kotúčom, ak je dovolený);
- pre použitie jediným operátorom.

3.1.2 Nevhodné použitie

Akkoľvek iné použitie, ako je uvedené vyššie, môže byť nebezpečné a môže spôsobiť poranenie osôb a/alebo škody na majetku. Za nevhodné použitie sa považuje (napríklad, ale nielen):

- použitie stroja na zametanie;
- úprava živých plotov alebo vykonávanie iných prác, pri ktorých kosiace zariadenie nie je používané na úrovni terénu;
- odvetvovanie stromov;
- použitie stroja s kosiacim zariadením nad úrovňou remeňa obsluhy;
- použitie stroja pre rezanie materiálov nerastlinného pôvodu;
- použitie iných strihacích zariadení, ako sú uvedené v tabuľke „Technické parametre“. Nebezpečenstvo vážneho zranenia a ublíženia na zdraví;
- používanie stroja viac ako jednou osobou.

DÔLEŽITÁ INF. *Nevhodné použitie stroja bude mať za následok zrušenie záruky a odmietnutie akejkoľvek zodpovednosti zo strany Výrobcu, pričom všetky následky za škody alebo za ublíženie na zdraví samotného užívateľa alebo tretích osôb bude znášať užívateľ.*

3.2 VÝSTRAŽNÉ SYMBOLY

Na stroji sú uvedené rôzne symboly (obr. . 2). Ich funkciou je pripomenúť obsluhu chovanie, ktoré je potrebné dodržiavať, aby ho používala s potrebnou pozornosťou a opatrnosťou.

Význam jednotlivých symbolov:



UPOZORNENIE! NEBEZPEČENSTVO! Tento stroj môže byť v prípade nesprávneho použitia nebezpečný pre užívateľa a aj pre iné osoby.



UPOZORNENIE! Pred použitím tohto stroja si prečítajte návod na použitie.



Pracovník poverený obsluhou tohto stroja môže byť pri každodennom opakovanom používaní v bežných podmienkach vystavený hladine hluku, rovnajúcej sa alebo prevyšujúcej 85 dB(A). Používajte chrániče sluchu, ochranné okuliare a ochrannú prilbu.



Používajte ochranné rukavice a ochrannú obuv!



NEBEZPEČENSTVO VYMRŠTENIA! Počas použitia stroja udržiavajte osoby alebo domáce zvieratá vo vzdialenosti najmenej 15 m od stroja!



Maximálna rýchlosť kosiaceho zariadenia.



Nepoužívajte nože v tvare kruhovej píly. **Nebezpečenstvo: Použitie nožov v tvare pílového kotúča na modeloch, ktoré nimi nie sú vybavené, vystavuje užívateľa nebezpečenstvu veľmi vážneho alebo dokonca smrteľného zranenia.**



UPOZORNENIE! Benzín je horľavý. Pred doplňovaním paliva nechajte motor vychladnúť najmenej na 2 minúty.



Pozor na spätný vrh.



UPOZORNENIE! - Zdržujte sa v dostatočnej vzdialenosti od teplých povrchov.

DÔLEŽITÁ INF. *Poškodené výstražné štítky alebo výstražné štítky, ktoré sa stali nečitateľnými, je potrebné vymeniť. Požiadajte o nové štítky vo vašom autorizovanom servisnom stredisku.*

3.3 IDENTIFIKAČNÝ ŠTÍTOK VÝROBKU

Na identifikačnom štítoku sú uvedené nasledovné údaje (obr. 1):

1. Úroveň akustického výkonu
2. Označenie zhody
3. Mesiac / Rok výroby
4. Typ stroja
5. Výrobné číslo
6. Názov a adresa Výrobca
7. Kód výrobku

Identifikačné údaje stroja prepíšte do príslušných polí štítoku uvedenom na zadnej strane obalu.

DÔLEŽITÁ INF. *Identifikačné údaje uvedené na identifikačnom štítoku výrobku používajte zakaždým, keď sa obrátite na autorizovanú dielňu.*

DÔLEŽITÁ INF. *Príklad vyhlásenia o zhode sa nachádza na poslednej strane návodu.*

3.4 HLAVNÉ ČASTI

Stroj sa skladá z nasledujúcich hlavných častí, ktorým zodpovedajú nasledujúce funkcie (obr. 1):

- A. **Motor:** uvádza do pohybu kosiace zariadenie prostredníctvom prevodovej rúrky a uhlového prevodu.
- B. **Prevodová rúrka:** v jej vnútri sa nachádza hnací hriadeľ, ktorý prenáša rotačný pohyb na uhlový prevod.
- C. **Pravouhlá päťka:** koncová časť prevodovej rúrky, ktorá prenáša pohyb na kosiace zariadenie.
- D. **Kosiace zariadenie:** jedná sa o prvok určený na kosenie vegetácie.
 1. **Strunová hlava:** jedná sa o kosiace zariadenie z nylonovej struny.
 2. **Trojzubec, štvorzubec a osemzubec:** kosiace zariadenie tvorené kovovým kotúčom.
 3. **Pílový kotúč** (ak je jeho použitie dovolené): kosiace zariadenie vo forme kovového kotúča s obvodovými reznými zubami.
- E. **Ochrana kosiaceho zariadenia:** jedná sa o bezpečnostné zariadenie, ktoré zabraňuje vyvráteniu prípadných cudzích predmetov, zachytených kosiacim zariadením, ďaleko za stroj.

- F. **Predná rukoväť:** má polkruhový tvar a umožňuje ovládanie stroja; nachádza sa na nej bariéra na ochranu nohy.
- G. **Zadná rukoväť:** umožňuje ovládanie stroja a nachádzajú sa na nej hlavné ovládacie prvky pre zapnutie/vypnutie/zrýchlenie.
- H. **Bariéra na ochranu nohy:** bezpečnostný ochranný kryt, ktorý predchádza nežiaducemu styku s kosiacim zariadením počas použitia.
- I. **Riadiadlá:** rukoväť v tvare „býčích rohov“, ktorá sa nachádza priečne voči rúrke a je voči nej asymetrická; umožňuje ovládanie stroja a na jej pravej časti sa nachádzajú hlavné ovládacie prvky pre zapnutie/vypnutie/zrýchlenie.
- J. **Bod pre uchytenie (popruhu):** bod uchytenia popruhu k stroju.
- K. **Popruh:** látkové remene, ktoré prechádzajú nad ramenami a pomáhajú znášať hmotnosť stroja počas pracovnej činnosti.
 1. so samostatným remeňom
 2. s dvojítmym remeňom
- L. **Ochranný kryt noža** (na prepravu a manipuláciu so strojom): chráni pred náhodným stykom so strihacím zariadením, ktoré by mohlo spôsobiť vážne ublíženie na zdraví.

4. MONTÁŽ

DÔLEŽITÁ INF. *Bezpečnostné pokyny, ktoré je potrebné dodržiavať, sú popísané v kap. 2. Dôsledne dodržiavajte uvedené pokyny, aby ste sa vyhli vážnym rizikám a nebezpečenstvu.*

Zo skladovacích a prepravných dôvodov nie je stroj kompletne zmontovaný priamo vo výrobnom závode. Pre jeho uvedenie do prevádzky je potrebné rozbaľiť jednotlivé časti a zmontovať ich podľa nasledujúcich pokynov.

 **Stroj musí byť rozbalený a zmontovaný na rovnej a pevnej ploche, s dostatočným priestorom pre manipuláciu so strojom a s obalmi a taktiež s ohľadom na použité náradie. Nepoužívajte stroj skôr, než vykonáte pokyny oddielu "MONTÁŽ".**

4.1 JEDNOTLIVÉ ČASTI PRE MONTÁŽ

V obale sa nachádzajú časti určené pre montáž.

4.1.1 Rozbalenie

1. Opatrne otvorte obal a venujte pozornosť zabráneniu straty jednotlivých častí.
2. Prečítajte si dokumentáciu, ktorá sa nachádza v škatuli, vrátane tohto návodu.
3. Vyberte zo škatule všetky nenamontované časti.
4. Vyberte zo škatule samotný krovinorez.
5. Škatuľu a obaly zlikvidujte v súlade s miestnou legislatívou.

4.2 MONTÁŽ RUKOVÄTÍ

4.2.1 Montáž prednej rukoväte

1. Namontujte veko (obr. 3. A) zasunutím čapu (obr. 3.A.1) do jedného z otvorov na prevodovej rúrke.
2. Namontujte prednú rukoväť, vybavenú ochranným krytom na ochranu nohy (obr. 3.B) prostredníctvom skrutiek (obr. 3.C) a dávajte pritom pozor, aby dve polovice antivibračného spoja (obr. 3.D) zostali v určenej polohe.
3. Dotiahnite na doraz skrutky (obr. 3.C).

4.2.2 Montáž riadiel

1. Odskrutkujte stredovú skrutku s plastovou hlavou (obr. 4.A) a odložte veko (obr. 4.B).
2. Zasuňte riadidlá (obr. 4.C), pričom dbajte, aby boli ovládacie prvky umiestnené vpravo.
3. Nasmerujte riadidlá do najpohodlivejšej pracovnej polohy a zaistite ich vekom (obr. 4.B) a skrutkou s plastovou hlavou (obr. 4.A).
4. Uchyťte izolačnú rúrku ovládacích prvkov (obr. 4.D) o príslušnú káblovú príchytku (obr. 4.E).

POZNÁMKA Po povolení skrutky s plastovou hlavou (obr. 4.A) je možné otočiť riadidlami tak, aby sa zmenšili vonkajšie rozmery pri skladovaní.

4.3 VOLBA KOSIACICH ZARIADENÍ A ŠPECIFICKÉHO OCHRANNÉHO KRYTU

 **Každému kosiacemu zariadeniu musí byť priradený špecifický ochranný**

kryt v súlade s informáciami uvedenými v tabuľke Technické parametre.

Zvoľte kosiace zariadenie, ktoré je najvhodnejšie pre plánovanú pracovnú činnosť, podľa týchto základných pokynov:

- **So strunovou hlavou** môžete kosť vysokú trávu a nedrevnaté porasty v blízkosti plotov, stien, základov, chodníkov, v okolí stromov, atď. alebo môže byť použitá na úplné vyčistenie určitej časti záhradnej plochy;
- **trojzubec, štvorzubec a osemzubec** sú vhodné na vyžínanie kriaokv a malých krovín s priemerom konárov až do 2 cm;
- **nôž v tvare píly (ak je dovolený)** umožňuje rezanie drevených častí a stínanie stromov malých rozmerov.

DÔLEŽITÁ INF. *Zakaždým, keď je potrebné vymeniť kosiace zariadenie, odmontujte všetky prvky zariadenia.*

4.4 MONTÁŽ OCHRANNÉHO KRYTU KOSIACEHO ZARIADENIA

 **Navlečte si ochranné rukavice.**

4.4.1 Montáž ochranného krytu kosiaceho zariadenia (strunová hlava, trojzubec, štvorzubec a osemzubec)

DÔLEŽITÁ INF. *Pri každom použití tohto ochranného krytu je potrebné sa uistiť, že je namontovaná doštička prevodovej rúrky (obr. 5.B, obr. 5.E).*

1. Odskrutkujte skrutky (obr. 5.A).
2. Umiestnite ochranný kryt (obr. 5.C) do polohy odpovedajúcej otvorom v doštičke (obr. 5.B) prevodovej rúrky (obr. 5.D).
3. Upevnite ochranný kryt (obr. 5.C) dotiahnutím skrutiek (obr. 5.A).

POZNÁMKA *na ochranný kryt kosiaceho zariadenia (obr. 1.E) je uvedený nasledovný symbol:*

 Označuje smer otáčania kosiaceho zariadenia

4.4.2 Montáž ochranného krytu kosiaceho zariadenia (pílový kotúč, ak je dovolený)

 **Tento ochranný kryt nesmie byť použitý pre iné rezacie zariadenia.**

1. Odmontujte ochranné kryty, prípadne použité pre ostatné kosiace zariadenia.
2. Umiestnite ochranný kryt (obr. 6.B) do polohy odpovedajúcej otvorom na prevode (obr. 6.A).
3. Upevnite ochranný kryt (obr. 6.B) utiahnutím skrutiek na doraz (obr. 6.C).

4.5 MONTÁŽ/DEMONTÁŽ KOSIACEHO ZARIADENIA

 **Navlečte si ochranné rukavice.**

4.5.1 Montáž strunovej hlavy

- 1.a Typ I:** S dištančným členom (obr. 7.A.1) správne naloženým na hriadeľ namontujte vnútornú kruhovú maticu (obr. 7.A) o vonkajší krúžok (obr. 7.D) vo vyznačenom smere a uistite sa, že sa drážky dokonale spájajú s uhlovým prevodom (obr. 7.B).
- 1.b Typ II:** S dištančným členom (obr. 8.A.1) správne naloženým na hriadeľ namontujte vnútornú kruhovú maticu (obr. 8.A) vo vyznačenom smere a uistite sa, že sa drážky dokonale spájajú s uhlovým prevodom (obr. 8.B).
2. Vložte kľúč z výbavy (obr. 7.C, obr. 8.C) do príslušného otvoru vnútornej kruhovej matice (obr. 7.A, obr. 8.A) a otáčajte rukou samotnou kruhovou maticou; pritom zatlačte kľúč (obr. 7.C, obr. 8.C) až do príslušného otvoru uhlového prevodu (obr. 7.B, obr. 8.B), čím zablokujete otáčanie.
 3. Namontujte strunovú hlavu (obr. 7.H, obr. 8.H) jej zaskrutkovaním proti smeru hodinových ručičiek.
 4. Vyberte kľúč (obr. 7.C, obr. 8.C), aby sa obnovilo otáčanie.
- Prispôsobenie ochranného krytu kosiaceho zariadenia:
5. Namontujte prídavný ochranný kryt (obr. 7.E, obr. 8.E) zasunutím úchytovej časti do príslušných uchytení v ochrannom kryte kosiaceho zariadenia (obr. 7.F, obr. 8.F) a stlačením až na doraz, dokiaľ nezaznamenáte

cvaknutie; potom ho upevnite pomocou skrutky (obr. 7.G, obr. 8.G).

DÔLEŽITÁ INF. *Pri použití strunovej hlavy je potrebné, aby bol vždy namontovaný prídavný ochranný kryt (obr. 7.E, obr. 8.E) s nožom na rezanie struny (obr. 25.A).*

4.5.2 Demontáž strunovej hlavy

1. Vložte kľúč z výbavy (obr. 7.C, obr. 8.C) do príslušného otvoru vnútornej kruhovej matice (obr. 7.A, obr. 8.A) a otáčajte rukou samotnou kruhovou maticou; pritom zatlačte kľúč (obr. 7.C, obr. 8.C) až do príslušného otvoru uhlového prevodu (obr. 7.B, obr. 8.B), čím zablokujete otáčanie.
2. Odmontujte strunovú hlavu (obr. 7.H, obr. 8.H) jej odskrutkovaním v smere hodinových ručičiek, pričom dávajte pozor, aby nedošlo k vyvlečeniu dištančného člena (obr. 7.A.1, obr. 8.A.1) z hriadeľa.

4.5.3 Montáž trojzubca, štvorzubca, osemzubca a pílového kotúča (ak je dovolený)

 **Nasadte ochranný kryt na nôž.**

1. S dištančným členom (obr. 9.A.1, obr. 10.A.1) správne naloženým na hriadeľ namontujte vnútornú kruhovú maticu (obr. 9.A, obr. 10.A) vo vyznačenom smere a uistite sa, že sa drážky dokonale spájajú s uhlovým prevodom (obr. 9.B, obr. 10.B).
 2. Namontujte nôž (obr. 9.C, obr. 10.C) a vonkajšiu kruhovú maticu (obr. 9.D, obr. 10.D) s plochou časťou obrátenou smerom k nožu.
 3. Vložte kľúč z výbavy (obr. 9.E, obr. 10.E) do príslušného otvoru, rukou otáčajte nožom (obr. 9.C, obr. 10.C) a zatlačte kľúč (obr. 9.E, obr. 10.E) až do príslušného otvoru uhlového prevodu (obr. 9.B, obr. 10.B), čím zablokujete otáčanie.
 4. Namontujte misku (obr. 9.F, obr. 10.F) a zaskrutkujte maticu (obr. 9.G, obr. 10.G) a dotiahnite ju na doraz proti smeru hodinových ručičiek (25 Nm).
 5. Vyberte kľúč (obr. 9.E, obr. 10.E), aby sa obnovilo otáčanie.
- Prispôsobenie ochranného krytu kosiaceho zariadenia:
6. Odložte prídavný ochranný kryt (obr. 9.H - ak bol predtým namontovaný), odskrutkovaním skrutky (obr. 9.J) a odopnutím úchytovej časti zacvaknutých do ochranného krytu kosiaceho zariadenia (obr. 9.I).

4.5.4 Demontáž trojzubca, štvorzubca, osemzubca a pílového kotúča (ak je dovolený)

Nasad'te ochranný kryt na nôž.

1. Vložte kľúč z výbavy (obr. 9.E, obr. 10.E) do príslušného otvoru, rukou otáčajte nožom (obr. 9.C, obr. 10.C) a zatlačte kľúč (obr. 9.E, obr. 10.E) až do príslušného otvoru uhlového prevodu (obr. 9.B, obr. 10.B), čím zablokujete otáčanie.
2. Odskrutkujte maticu (obr. 9.G, obr. 10.G) v smere hodinových ručičiek a odložte misku (obr. 9.F, obr. 10.F).
3. Vyvlečte vonkajšiu kruhovú maticu (obr. 9.D, obr. 10.D) a potom vyberte nôž (obr. 9.C, obr. 10.C) a vnútornú kruhovú maticu (obr. 9.A, obr. 10.A) a dávajte pritom pozor, aby nedošlo k vyvlečeniu dištančného člena (obr. 9.A.1, obr. 10.A.1) z hriadeľa.

4.6 MONTÁŽ PREVODOVEJ RÚRKY (MODELY S ODDELITELNOU TYČOU)

1. Vyberte dorazový kolík (obr. 11.A) a zatlačte spodnú časť tyče (obr. 11.B), dokiaľ neucítite zacvaknutie dorazového kolíka (obr. 11.A) do otvoru (obr. 11.C) tyče. Zasunutie môže byť uľahčené miernym otáčaním spodnej časti (obr. 11.B) v dvoch smeroch; úplné zasunutie signalizuje kolík (obr. 11.A), ktorý musí byť úplne zasunutý späť.
2. Po dokončení zasunutia dotiahnite na doraz skrutku s plastovou hlavou (obr. 11.D).

5. OVLÁDACIE PRVKY

5.1 VYPÍNAČ PRE ŠTARTOVANIE/ZASTAVENIE MOTORA

Umožňuje zastavenie a naštartovanie motora. Vypínač má dve polohy (obr. 12.A):

 STOP - motor sa zastaví a nebude ho možné naštartovať.

 START - motor je možné naštartovať a viesť do činnosti.

5.2 PÁKA OVLÁDANIA PLYNU

Umožňuje nastaviť rýchlosť kosiaceho zariadenia.

Použitie páky ovládania plynu (obr. 12.B) je možné len v prípade, ak bude súčasne stlačená i poistná páka plynu (obr. 12.C).

Správna pracovná rýchlosť je dosahovaná pákou ovládania plynu (obr. 12.B) na konci dráhy.

5.3 POISTNÁ PÁKA PLYNU

Poistná páka plynu (obr. 12.C) umožňuje použitie páky na ovládanie plynu (obr. 12.B).

5.4 RUKOVÄŤ PRE RUČNÉ ŠTARTOVANIE

Umožňuje ručné štartovanie motora (obr. 12.D).

5.5 PÁKA NA OVLÁDANIE ZARIADENIA NA OBOHACOVANIE ZMIESI (SYTIČ) (AK JE SÚČASŤOU)

Používa sa pre štartovanie motora za studena. Ovládací prvok sytiča má dve polohy (obr. 12.E):



Poloha A - Sytič je vypnutý (bežná prevádzka a štartovanie motora za tepla).



Poloha B - Sytič je zapnutý (pre štartovanie motora za studena).

5.6 TLAČIDLO PRE OVLÁDANIE NASÁVANIA PALIVA (PRIMER)



Stlačením gumového tlačidla pre nasávanie paliva dôjde k vstreknutiu paliva do karburátora, čím sa uľahčí štartovanie motora (obr. 12.F).

6. POUŽITIE STROJA

DÔLEŽITÁ INF. *Bezpečnostné pokyny, ktoré je potrebné dodržiavať, sú popísané v kap. 2. Dôsledne dodržiavajte uvedené pokyny, aby ste sa vyhli vážnym rizikám a nebezpečenstvu.*

DÔLEŽITÁ INF. *Stroj je dodávaný bez paliva.*

6.1 PRÍPRAVNÉ ÚKONY

Pred použitím stroja:

1. uveďte stroj do vodorovnej polohy tak, aby bol dobre opretý o terén;
2. zvolte kosiace zariadenie, ktoré je najvhodnejšie pre plánovanú pracovnú činnosť (ods. 4.3);
3. doplňte palivo. Ohľadom spôsobu doplnenia oleja a súvisiacich opatrení si prečítajte (pozri ods. 7.2 a ods. 7.3);
4. si správne nasadte popruh (pozri odsek 6.1.1).

6.1.1 Použitie popruhu

Remene nastavte podľa výšky a postavy obsluhy.

Vždy používajte popruh vhodný

vzhľadom na hmotnosť stroja:

- pri strojoch s hmotnosťou neprevyšujúcou 7,5 kg, je možné použiť modely so samostatným alebo dvojitým remeňom;
- pri strojoch s hmotnosťou prevyšujúcou 7,5 kg musí byť použitý výhradne model s dvojitým remeňom.

• Modely so samostatným remeňom

Popruh musí byť navlečený ešte pred uchytením stroja o príslušný úchyt.

Remeň (obr. 13.A) musí prechádzať nad ľavým ramenom, smerom k pravému boku.

Remeň musí byť navlečený s:

- podložkou (obr. 13.A.1), karabínou pre uchytenie stroja (obr. 13.A.2) a rýchlym odopínaním (obr. 13.A.3), ktoré sa nachádzajú na pravej strane.

• Modely s dvojitým remeňom

Popruh musí byť navlečený ešte pred uchytením stroja o príslušný úchyt.

Remeň (obr. 13.B) musí byť navlečený s:

- podložkou (obr. 13.B.1), karabínou pre uchytenie stroja (obr. 13.B.2) a rýchlym odopínaním (obr. 13.B.3), ktoré sa nachádzajú na pravej strane.
- rýchlym odopínaním na prednej strane (obr. 13.B.3);
- prekřížením remeňov na chrbte obsluhy (obr. 13.B.4);
- správne pripnutými sponami (obr. 13.B.5).

Remene musia byť napnuté tak, aby prenášali záťaž rovnomerne na ramená.

6.2 BEZPEČNOSTNÉ KONTROLY

Vykonajte nasledujúce bezpečnostné kontroly a overte, či výsledky zodpovedajú údajom uvedeným v tabuľkách.

 **Bezpečnostné kontroly vykonajte pred každým použitím.**

6.2.1 Všeobecná kontrola

Predmet	Výsledok
Rukoväť (obr. 1.F, obr. 1.G, obr. 1.I)	Čisté, suché, správne namontované a pevne uchytené na stroji.
Ochrana kosiaceho zariadenia. (obr. 1.E)	Vhodný pre použitie kosiace zariadenie, správne namontovaný a pevne uchytený na stroji, neopotrebovaný/ nezhoršený a nepoškodený.
Bod uchytenia popruhu (obr. 1.J)	Správne umiestnený
Rýchle odopínanie (obr. 13.A.3, obr. 13.B.3)	Účinný. Musí umožňovať rýchle uvoľnenie stroja v prípade nebezpečenstva.
Skrutky na stroji a na kosiacom zariadení	Riadne dotiahnuté (nepovolené)
Kosiace zariadenie (obr. 1.D.1, obr. 1.D.2, obr. 1.D.3, obr. 1.D.4, obr. 1.D.5, obr. 1.D.6)	Nepoškodené a neopotrebované.
Kovový nôž (ak je namontovaný) (obr. 1.D.2, obr. 1.D.3, obr. 1.D.4, obr. 1.D.5, obr. 1.D.6)	Riadne nebrúsený
Vzduchový filter (obr. 23.C)	Čistý
Káble elektrického rozvodu a kábel zapalovacej sviečky	Neporušené kvôli zabráneniu vzniku iskier.
Konektor zapalovacej sviečky (obr. 12.G)	Neporušený a správne namontovaný na sviečke

6.2.2 Funkčná skúška stroja

Úkon	Výsledok
Uveďte stroj do chodu (ods. 6.3)	Kosiace zariadenie (obr. 1.D.1, obr. 1.D.2, obr. 1.D.3, obr. 1.D.4, obr. 1.D.5, obr. 1.D.6) nesmie byť v pohybe, ak je motor na voľnobežných otáčkach.

Úkon	Výsledok
Súčasne použite páku pre ovládanie plynu (obr. 12.B) a poistnú páku plynu (obr. 12.C).	Páky sa musia pohybovať voľne a nenásilne.
Uvoľnite páku pre ovládanie plynu (obr. 12.B) a poistnú páku plynu (obr. 12.C)	Páky sa musia automaticky a rýchlo vrátiť do neutrálnej polohy a musí dôjsť k obnoveniu voľnobežných otáčok motora.
Stlačte páku pre ovládanie plynu (obr. 12.B)	páka pre ovládanie plynu zostane zablokovaná (obr. 12.B).
Stlačte vypínač pre štartovanie/zastavenie motora (obr. 12.A)	Vypínač sa musí dať ľahko prepnúť z jednej polohy do druhej.

⚠ Ak sa ktorýkoľvek z výsledkov odlišuje od informácií uvedených v nasledujúcich tabuľkách, nie je možné používať stroj! Doručte stroj do servisného strediska z dôvodu vykonania potrebných kontrol a opráv.

6.3 ŠTARTOVANIE

Pred naštartovaním motora:

- uložte stroj do stabilnej polohy na teréne;
- odložte ochranný kryt kosiaceho zariadenia (obr. 1.L) (ak je použitý);
- uistite sa, že sa nôž (obr. 1.D.2, obr. 1.D.3, obr. 1.D.4, obr. 1.D.5, obr. 1.D.6) (ak je použitý) nedotýka terénu ani iných predmetov.

6.3.1 Štartovanie za studena

⚠ Za štartovanie motora „za studena“ sa považuje štartovanie, ktoré sa vykonáva po uplynutí najmenej 5 minút od zastavenia motora alebo od doplnovania paliva.

DÔLEŽITÁ INF. Aby sa zabránilo deformáciám, prevodová rúrka nesmie byť počas štartovania použitá ako opierka ruky alebo kolena.

DÔLEŽITÁ INF. Aby ste zabránili pretrhnutiu štartovacieho lanka, neťahajte zaň až do jeho úplného vytiahnutia, neťahajte ho tak, aby sa otieralo o vodiaci otvor a postupne ho uvoľňujte, aby sa kontrolované vrátilo do východiskovej polohy.

- Prepnite vypínač (obr. 12.A) do polohy «I».
- Zaradte sytič presunutím páky do polohy «B» (obr. 12.E).

- Stlačte tlačidlo na ovládanie zariadenia pre nasávanie paliva (obr. 12.F) 10 krát kvôli aktivácii karburátora. Uistite sa, že pri stlačení ovládacieho prvku zakrývate prstom otvor.
- Pridržte stroj pevne na teréne jednou rukou pritlačenou na pohonnej jednotke, aby nedošlo ku strate kontroly počas štartovania (obr. 14).
- Pomaly potiahnite za štartovaciu rukoväť približne 10 - 15 cm, až kým neucítite určitý odpor a potom ešte niekoľkokrát rázne potiahnite, až kým nezaznamenáte prvé náznaky štartovania.
- Vyradte sytič presunutím páky do polohy «A» (obr. 12.E).
- Znovu potiahnite za štartovaciu rukoväť, až kým motor nedosiahne plynulý chod.
- Súčasne krátko stlačte páku pre ovládanie plynu (obr. 12.B) a nastavte motor na minimálne otáčky.
- Pred použitím stroja nechajte motor v činnosti na voľnobežných otáčkach najmenej na 1 minútu.

DÔLEŽITÁ INF. Pri opakovanom potiahnutí štartovacieho lanka by mohlo dôjsť k zahlteniu motora, s následnými ťažkosťami pri štartovaní. V prípade zahltenia motora (pozri odsek 14).

6.3.2 Štartovanie za tepla

Pri štartovaní motora za tepla (bezprostredne po jeho zastavení) sa riadte bodmi 1 - 2 - 3 - 4 - 6 - 7 v predchádzajúcich pokynoch.

6.4 PRACOVNÁ ČINNOSŤ

POZNÁMKA Pred zahájením prvého vyžínania je vhodné získať potrebnú zručnosť so strojom a najvhodnejšími kosiacími technikami, naučiť sa správne navliecť popruh, pevne uchopiť stroj a vykonávať pohyby potrebné pre realizáciu pracovnej činnosti.

Pri práci so strojom postupujte nižšie popísaným spôsobom:

- Vždy uchyťte stroj o správne nasadený popruh (pozri odsek 6.1.1);
- Stroj musí byť neustále držaný pevne obidvomi rukami, pričom pohonná jednotka sa musí nachádzať na pravej strane tela a kosiaca jednotka pod úrovňou opasku.

6.4.1 Pracovné techniky

6.4.1.a Strunová hlava

⚠ Používajte LEN nylonové struny. Použitie kovových strún, poplastovaných kovových strún a/alebo strún nevhodných pre strunovú hlavu, môže spôsobiť vážne zranenia.

⚠ Nepoužívajte stroj na zametanie, naklonením strunovej hlavy. Výkon motora môže spôsobiť vymrštenie predmetov a malých kameňov až do vzdialenosti 15 metrov a viac, čím môže dôjsť k škodám a k zraneniam.

a. Rezanie za pohybu (Vyžínanie)

Postupujte rovnomerne, oblúkovým pohybom, ako pri kosení kosou, pričom nenakláňajte strunovú hlavu (obr. 15).

Skúste najprv kosiť na správnu výšku na malej ploche, aby ste potom dosiahli rovnomernú výšku udržiavaním strunovej hlavy v konštantnej vzdialenosti od terénu. Pri náročnejšom vyžínaní je vhodné nakloniť strunovú hlavu približne o 30° doľava.

⚠ Nepostupujte uvedeným spôsobom v prípade, ak existuje riziko vymrštenia predmetov, ktoré môžu ublížiť osobám, zvieratám alebo spôsobiť škody.

b. Presné vyžínanie (Dokončovacie práce)

Udržujte stroj mierne naklonený tak, aby sa spodná časť strunovej hlavy nedotýkala terénu a aby mal porast po vyžínaní požadovanú výšku; kosiace zariadenie je potrebné neustále udržiavať v dostatočnej vzdialenosti od obsluhy.

c. Orezávanie v blízkosti plotov / základov

Pomaly priblížte strunovú hlavu k plotu, stĺpikom, skalám, stene, atď. tak, aby ste do nich nenarazili (obr. 16). Keď struna narazí na odolnú prekážku, môže sa pretrhnúť alebo opotrebovať; keď sa zachytí do oplotenia, môže sa prudko pretrhnúť. V každom prípade, pri vyžínaní okolo chodníkov, základov, sien, atď. môže dôjsť k väčšiemu opotrebovaniu struny ako obvykle.

d. Orezávanie okolo stromov

Kráčajte okolo stromu zľava doprava, pomaly sa približujte ku kmeňu tak, aby ste nenarazili strunou o strom a udržujte strunovú hlavu mierne naklonenú dopredu (obr. 17). Majte na pamäti, že nylonová struna sa môže roztrhnúť alebo poškodiť malé kry a že náraz nylonovej struny o kmeň kra alebo stromu s jemnou kôrou ho môže vážne poškodiť.

6.4.1.b Trojzubec

Začnite vyžínanie od hornej časti porastu a postupne zostupujte s vyžínacím nožom, čím rozsekáte konáre na malé kúsky (obr. 18).

6.4.1.c Nôž v tvare píly (ak je jeho použitie povolené)

⚠ Pri jeho použití je potrebné namontovať špecifický ochranný kryt (kap. 4.4.2). Nôž musí byť riadne nabrúsený kvôli zníženiu rizika spätného vrhu.

⚠ V prípade stínania malých stromov určte smer pádu odrezaného stromu s ohľadom na smer vetra.

Kvôli dosiahnutiu dobrých výsledkov pri stínaní malých stromov je potrebné vykonať odrezanie rýchlym pohybom smerom k odrezávanému konáru alebo kmeňu s motorom na maximálnych otáčkach. Nepoužívajte pravú zónu noža, pretože v tejto zóne existuje vysoké riziko spätného vrhu alebo zastavenia noža, spôsobeného smerom otáčania (obr. 19).

6.4.2 Nastavenie dĺžky struny vyčnievajúcej zo strunovej hlavy počas pracovnej činnosti

Tento stroj je vybavený hlavou s poloautomatickým uvoľňovaním struny. Dĺžka struny vyčnievajúcej zo strunovej hlavy sa nastavuje:

- keď sa struna opotrebovaním zmenší na príliš malú dĺžku;
- keď zaznamenáte vyššie otáčanie motora ako obvykle;
- keď si všimnete pokles účinnosti kosenia.

Pre uvoľnenie ďalšej časti struny:

- klepnite strunovou hlavou o terén (obr. 20) s pákou ovládania plynu stlačenou až na doraz;
- dôjde k automatickému uvoľneniu struny a nôž na rezanie struny (obr. 26.A) odreže prebytočnú časť struny.

6.5 RADY PRE POUŽITIE

Počas použitia je vhodné pravidelne odstraňovať rastliny, ktoré sa omotajú okolo stroja, aby sa zabránilo prehriatiu motora (obr. 1.A), spôsobenému trávou zachytenou pod ochranným krytom kosiaceho zariadenia (obr. 1.E).

Postupujte nižšie uvedeným spôsobom:

- zastavte stroj (ods. 6.6);
- odpojte konektor sviečky (kap. 8.3);
- nasadte si pracovné rukavice;

- Skrutkovačom odstráňte zachytenú trávu, aby ste umožnili správne ochladzovanie motora.

POZNÁMKA Počas prvých 6 - 8 hodín prevádzky stroja nepracujte pri maximálnych otáčkach motora.

6.6 ZASTAVENIE

Pre zastavenie stroja:

- uvoľnite páku ovládania plynu (obr. 12.B) a nechajte motor v činnosti niekoľko sekúnd na voľnobežných otáčkach;
- prepnite vypínač (obr. 12.A) do polohy «O»;
- počkajte na zastavenie kosiaceho zariadenia.

! *Po nastavení plynu na minimum je potrebných niekoľko sekúnd na zastavenie kosiaceho zariadenia.*

DÔLEŽITÁ INF. Počas presunov medzi jednotlivými pracovnými priestormi vždy zastavte stroj.

! *Bezprostredne po vypnutí motora môže byť motor veľmi teplý. Nedotýkajte sa ho. Hrozí nebezpečenstvo popálenia.*

6.7 PO POUŽITÍ

- Pri zastavenom kosiacom zariadení nasadte ochranný kryt noža.
- Pred umiestnením stroja v akomkoľvek priestore nechajte motor vychladnúť.
- Vyčistite ho (ods. 7.4).
- Skontrolujte, či žiadne súčasti nie sú uvoľnené alebo poškodené. Ak je to potrebné, vymeňte poškodené súčasti a utiahnite uvoľnené skrutky a čapy.

DÔLEŽITÁ INF. Zastavte stroj (ods. 6.6), a namontujte ochranný kryt noža zakaždým, keď je stroj ponechaný bez dozoru.

7. BEŽNÁ ÚDRŽBA

7.1 VŠEOBECNÉ INFORMÁCIE

DÔLEŽITÁ INF. Bezpečnostné pokyny, ktoré je potrebné dodržiavať, sú popísané v kap. 2. Dôsledne dodržiavajte uvedené pokyny, aby ste sa vyhli vážnym rizikám a nebezpečenstvu.

! *Pred akýmkoľvek zásahom údržby:*

- **zastavte stroj;**
- **odpojte konektor sviečky (kap. 8.3);**
- **pri zastavenom kosiacom zariadení nasadte ochranný kryt noža (s výnimkou prípadov, keď sa jedná o zásahy na samotnom noži);**
- **pred umiestnením stroja v akomkoľvek prostredí nechajte vychladnúť motor;**
- **používajte vhodný odev, pracovné rukavice a ochranné okuliare;**
- **prečítajte si príslušný návod.**

- Interval údržby a jednotlivé úkony sú zhrnuté v tabuľke „Tabuľka údržby“ (pozri kap. 13). Informácie v tabuľke majú pomôcť zachovať účinnosť a bezpečnostnú úroveň vášho stroja. Sú v nej zhrnuté základné úkony s uvedením intervalu, s ktorým má byť každý z nich vykonaný. Vykonajte príslušný úkon podľa toho, ktorý z dvoch termínov nevykonanie údržby nastane ako prvý.
- Použitie neoriginálnych náhradných dielov a príslušenstva by mohlo mať negatívne dopady na činnosť a na bezpečnosť stroja. Výrobca odmieta akúkoľvek zodpovednosť v prípade ublíženia na zdraví osôb a škôd na majetku, spôsobených uvedenými výrobkami.
- Originálne náhradné diely sú dodávané dielňami servisnej služby a autorizovanými predajcami.

DÔLEŽITÁ INF. Všetky úkony údržby a nastavovania, ktoré je sú popísané v tomto návode, musia byť vykonané vašim Predajcom alebo Špecializovaným strediskom.

7.2 PALIVÁ A MAZIVÁ

Tento stroj je vybavený štvortaktným motorom, ktorý NEVYŽADUJE pridávanie oleja do benzínu.

DÔLEŽITÁ INF. Pridanie oleja do benzínu spôsobí poškodenie motora a zrušeniu záruky.

DÔLEŽITÁ INF. Používajte len kvalitné palivo a mazivá kvôli zachovaniu výkonu a zaručeniu životnosti mechanických častí.

7.2.1 Informácie týkajúce sa benzínu

Používajte výhradne bezolovnatý benzín (zelený benzín) s minimálnym oktanovým číslom 90 N.O.

DÔLEŽITÁ INF. Zelený benzín má tendenciu vytvárať usadeniny v nádobe, v ktorej je skladovaný dlhšie ako 2 mesiace. Vždy používajte len čerstvý benzín!

7.2.2 Informácie týkajúce sa oleja

Používajte len olej prvotriednej kvality, určený pre štvortaktné motory, vysoko čistiaci, s klasifikáciou SF-SG a viskozitou SAE 10W30.

DÔLEŽITÁ INF. Použitie nečistiaceho, nevhodného oleja alebo oleja s inými vlastnosťami, ako je uvedené, poškodzuje motor a následkom je prepadnutie záruky.

U vášho Predajcu je možné kúpiť oleje špecificky navrhnuté pre tento druh motora, ktoré dokážu zaručiť vysoký stupeň ochrany a dlhodobú účinnosť.

7.3 DOPLNENIE PALIVA

Pred doplnením paliva:

1. Uložte stroj na rovnú plochu, do stabilnej polohy, s uzáverom nádrže nasmerovaným nahor (obr. 12.G).

POZNÁMKA Na uzávere nádrže (obr. 11.G) sa nachádza nižšie uvedený symbol:



Nádrž

2. Vyčistite uzáver nádržky a okolitý priestor, aby sa zabránilo vniknutiu nečistôt počas doplňovania paliva.
3. Opatrne otvorte uzáver nádrže kvôli postupnému vypusteniu tlaku.
4. Pri doplňovaní paliva používajte lievik a nádrž neplňte až po okraj.

7.4 DOPLNENIE OLEJA

DÔLEŽITÁ INF. Neštartujte motor a nepoužívajte stroj pri nedostatočnej hladine oleja.

V rámci kontroly hladiny oleja:

1. Uložte stroj na rovnú plochu, do stabilnej polohy, s uzáverom nádrže nasmerovaným nahor (obr. 21).
2. Odskrutkujte uzáver nádržky a skontrolujte, či hladina oleja dosiahla úroveň nalievacieho hrdla.

7.5 ČISTENIE STROJA A MOTORA

Po každom použití vždy očistite stroj. Aby sa znížilo riziko požiaru:

- Udržujte stroj, hlavne motor, bez zvyškov trávy, listia a prebytočného mazacieho tuku.

– Pravidelne čistite rebrá valca stlačeným vzduchom a očistite priestor tlmiča od pilín, vetvičiek, listia alebo iných úlomkov. Aby ste predišli prehriatiu a poškodeniu motora, nasávacie mriežky chladiaceho vzduchu musia byť neustále čisté a musia byť zbavené pilín a úlomkov.

7.6 UPEVNŔOVACIE MATICE A SKRUTKY

- Zachovajte stav skrutiek a matíc dotiahnutý, aby ste mohli byť istí bezpečnou činnosťou stroja.
- Pravidelne kontrolujte riadne upevnenie rúkavätí.

8. MIMORIADNA ÚDRŽBA

8.1 MAZANIE UHLOVÉHO PREVODU

Namažte mazacím tukom s obsahom lítia. Odskrutkujte a vyberte skrutku (obr. 22.A) a aplikujte mazací tuk pri manuálnom otáčaní hriadeľa, až kým mazací tuk nevytečie; potom zaskrutkujte späť skrutku (obr. 22.A).

8.2 ČISTENIE VZDUCHOVÉHO FILTRA

DÔLEŽITÁ INF. Čistenie vzduchového filtra je základom pre správnu činnosť a dlhú životnosť stroja. Nepoužívajte bez filtra alebo s poškodeným filtrom, aby ste nespôsobili trvalé poškodenie motora.

Pri čistení filtra:

Typ I

1. Stlačte jazýček (obr. 23.A), odložte veko (obr. 23.B) a potom vyberte filtračný prvok (obr. 23.C).
2. Umyte filtračný prvok (obr. 23.C) vodou a saponátom. Nepoužívajte benzín ani iné rozpúšťadlá.
3. Nechajte filter vyschnúť na čerstvom vzduchu.
4. Namontujte späť filtračný prvok (obr. 23.C), a veko (obr. 23.B).

Typ II

1. Odskrutkujte skrutku (obr. 23.D), odmontujte veko (obr. 23.A) a vyberte filtračný prvok (obr. 23.C);
2. Umyte filtračný prvok (obr. 23.C) vodou a saponátom. Nepoužívajte benzín ani iné rozpúšťadlá.

3. Nechajte filter vyschnúť na čerstvom vzduchu.
4. Namontujte späť filtračný prvok (obr. 23.C), a veko (obr. 23.B) opätovným zaskrutkovaním skrutky (obr. 23.D).

8.3 SVIEČKA

Pre demontáž a vyčistenie sviečky:

1. Povol'te skrutku (obr. 24.A) a zložte veko (obr. 24.B).
2. Odpojte konektor (obr. 24.C) a odskrutkujte sviečku.
3. Vyčistite sviečku; prípadné nánosy odstráňte kovovou kefkou (obr. 24.D). Skontrolujte a obnovte správnu vzdialenosť medzi elektródami (obr. 24.E).
4. Namontuje sviečku naspäť, utiahnite ju na doraz kl'účom z výbavy a namontujte späť veko (obr. 24.B) opätovným zaskrutkovaním skrutky (obr. 24.A).

V prípade spálených elektród alebo opotrebovanej izolácie musí byť sviečka nahradená novou, s rovnakými parametrami.

8.4 ÚDRŽBA KOSIACEHO ZARIADENIA

Počas údržby kosiaceho zariadenia majte na pamäti, že kosiace zariadenie sa môže pohybovať, aj keď je kábel sviečky odpojený.

Na tomto stroji je potrebné používať kosiace zariadenia označené kódom, uvedeným v tabuľke Technické parametre.

Vzhľadom k vývoju výrobku by mohli byť kosiace zariadenia uvedené v tabuľke „Technické parametre“ medzitým vymenené za iné s obdobnými vlastnosťami, so vzájomnou zameniteľnosťou a bezpečnosťou prevádzky.

 **Nedotýkajte sa kosiaceho zariadenia, kým nie je odpojený kábel sviečky a kým kosiace zariadenie nie je úplne zastavené.**

 **Navlečte si ochranné rukavice.**

8.4.1 Brúsenie/Vyvažovanie noža

 **Z bezpečnostných dôvodov je dôležité, aby bolo nabrúsenie a vyváženie vykonané Špecializovaným strediskom, ktoré má k dispozícii vhodné vybavenie na vykonanie potrebných úkonov bez rizika poškodenia noža a ohrozenia bezpečnosti počas jeho následného použitia.**

Trojzubce sú použiteľné z oboch strán. Keď je jedna strana hrotov opotrebovaná, je možné otočiť nôž a použiť druhú stranu hrotov. Keď sú oboje strany hrotov opotrebované, je potrebné ich nabrúsiť.

8.4.2 Výmena noža

 **Nôž sa nesmie nikdy opravovať a je potrebné ho vymeniť pri prvých náznakoch poškodenia alebo po prekročení medzných hodnôt brúsenia.**

Čo sa týka úkonov výmeny, prečítajte si kap. 4.5.3 a kap. 4.5.4.

8.4.3 Výmena struny v strunovej hlave

Dodržujte uvedenú postupnosť (obr. 25).

8.5 NABRÚSENIE NOŽA NA REZANIE STRUNY

1. Odmontujte nôž na rezanie struny (obr. 26.A) z ochranného krytu (obr. 26.B) odskrutkovaním skrutiek (obr. 26.C).
2. Prípevnite nôž na rezanie struny (obr. 26.A) do zveráka a nabrúste ho s použitím plochého pilníka. Dbajte pritom na zachovanie pôvodného uhla rezania.
3. Namontujte späť nôž na rezanie struny (obr. 26.A) na ochranný kryt (obr. 26.B).

8.6 NASTAVENIE VOL'NOBEHU

 **Keď sa kosiace zariadenie pohybuje pri vol'no-bežných otáčkach motora, je potrebné sa obrátiť na vášho Predajcu kvôli správne nastaveniu motora.**

8.7 KARBURÁTOR

Karburátor sa nastavuje vo výrobnom závode tak, aby bol docielený maximálny výkon vo všetkých podmienkach použitia s minimálnymi emisiami škodlivých plynov podľa platných predpisov.

V prípade nedostatočného výkonu sa obráťte na vášho Predajcu ohľadne kontroly karburácie a motora.

9. SKLADOVANIE

DÔLEŽITÁ INF. *Bezpečnostné pokyny, ktoré je potrebné dodržiavať počas skladovania,*

sú popísané v odseku 2,4. *Dôsledne dodržiavajte uvedené pokyny, aby ste sa vyhli vážnym rizikám a nebezpečenstvu.*

Ak predpokladáte dobu nečinnosti stroja dlhšiu než 2-3 mesiace, je potrebné dodržať niekoľko zásad, aby ste sa vyhli ťažkostiam pri opätovnom uvedení stroja do činnosti alebo trvalému poškodeniu motora.

Pred uskladnením stroja:

1. Palivovú nádrž vyprázdňujte vonku a pri vychladnutom motore.
2. Naštartujte motor a nechajte ho v chode na voľnoběžných otáčkach až do jeho zastavenia, aby spotreboval všetko palivo, ktoré zostalo v karburátore.
3. Nechajte motor vychladnúť.
4. Odpojte konektor sviečky (kap. 8.3).
5. Dôkladne vyčistite stroj.
6. Skontrolujte, či stroj nie je poškodený. V prípade potreby sa obráťte na autorizované servisné stredisko.
7. Stroj skladujte:
 - v suchom prostredí;
 - chránený pred poveternosťnými vplyvmi;
 - so správne namontovaným nožom;
 - na mieste, ktoré nie je prístupné deťom.
 - Pred uskladnením stroja sa uistite, že ste odložili kľúče alebo náradie použité pri údržbe.

Pri opätovnom uvedení stroja do činnosti pripravte stroj spôsobom popísaným v kapitole „6. Použitie stroja“.

10. MANIPULÁCIA A PREPRAVA

Pri manipulácii so strojom alebo pri jeho preprave postupujte nižšie uvedeným spôsobom:

- Zastavte stroj.
- Odpojte koncovku zapalovacej sviečky (obr. 12.G).
- použite hrubé pracovné rukavice.
- Pri zastavenom kosiacom zariadení nasadte ochranný kryt noža.
- Uchopte stroj výhradne za rukoväť a nasmerujte kosiace zariadenie do opačného smeru ako smer postupu.

Pri preprave stroja na kamióne je potrebné:

- umiestnite stroj tak, aby nepredstavoval pre nikoho nebezpečenstvo;
- riadne ho pripevniť k prepravnému prostriedku lanami alebo reťazami, aby sa zabránilo jeho prevráteniu a možnému poškodeniu, spojenému s únikom paliva.

11. SERVISNÁ SLUŽBA A OPRAVY

Tento návod poskytuje všetky pokyny, potrebné pre obsluhu stroja a pre správnu základnú údržbu, ktorú môže vykonávať užívateľ. Všetky úkony údržby a nastavovania, ktoré nie sú popísané v tomto návode, musia byť vykonávané vaším Predajcom alebo Špecializovaným strediskom, ktoré disponuje potrebnými znalosťami a vybavením, potrebnými na správne vykonanie uvedených úkonov, pri dodržaní pôvodnej bezpečnostnej úrovne stroja. Úkony vykonávané v neautorizovaných dielňach alebo úkony vykonávané nekvalifikovaným personálom budú mať za následok ukončenie platnosti Záruky a zrušenie akejkoľvek povinnosti alebo zodpovednosti Výrobcu.

- Opravy a údržbu v záruke môžu vykonávať len autorizované servisné dielne.
- Autorizované servisné dielne používajú výhradne originálne náhradné diely. Originálne náhradné diely a príslušenstvo boli vyvinuté špecificky pre dané stroje.
- Neoriginálne náhradné diely a príslušenstvo nie sú schválené a ich použitie spôsobí prepadnutie záruky.
- Odporúča sa zveriť stroj raz ročne autorizovanej servisnej dielni kvôli vykonaniu údržby, servisu a kontroly bezpečnostných zariadení.

12. ZÁRUČNÉ PODMIENKY

Záruka sa vzťahuje na všetky chyby materiálu a na výrobné chyby. Používateľ bude musieť pozorne sledovať všetky pokyny dodané v priloženej dokumentácii.

Záruka sa nevzťahuje na škody spôsobené:

- Chýbajúcim zoznamením so sprievodnou dokumentáciou.
- Nepozornosťou.
- Nevhodným alebo nedovoleným použitím a montážou.
- Použitím neoriginálnych náhradných dielov.
- Použitím príslušenstva, ktoré nebolo dodané alebo schválené výrobcom.

Táto záruka sa nevzťahuje na:

- Bežné opotrebovanie spotrebných materiálov ako kosiace zariadenie a poistné skrutky.
- Bežné opotrebovanie.

Kupujúci je chránený zákonnými predpismi v danej krajine. Práva kupujúceho, vyplývajúce z vlastných národných zákonov, nie sú nijako obmedzené touto zárukou.

13. TABUĽKA ÚDRŽBY

Úkon údržby	Interval		Odsek
	Prvýkrát	Následne každých	
STROJ			
Kontrola všetkých upevnení	-	Pred každým použitím	7.6
Bezpečnostné kontroly / Overenie funkčnosti ovládacích prvkov	-	Pred každým použitím	6.2
Celkové vyčistenie a kontrola	-	Po každom použití	7.5
Mazanie uhľového prevodu	-	15 hodín	8,1
MOTOR			
Kontrola/obnovenie hladiny paliva	-	Pred každým použitím	7.3
Kontrola/obnovenie hladiny oleja	-	Pred každým použitím	7.4
Výmena oleja	10 hodín / 1 mesiac	50 hodín / 6 mesiacov	7.4
Celkové vyčistenie a kontrola	-	Po každom použití	7.4
Čistenie vzduchového filtra	-	25 hodín / 3 mesiacov	8.2
Výmena vzduchového filtra (**vymeňte výhradne typ s papierovou filtračnou vložkou (GX35, GX50))	-	100 hodín / po každej sezóne	8.2
Čistenie sviečky	-	100 hodín / po každej sezóne	8.4
Výmena sviečky	-	300 hodín / každé 2 sezóny	8.4
Výmena palivového filtra	-	100 hodín / po každej sezóne	*

* Úkon, ktorý musí byť vykonaný vašim Predajcom alebo autorizovaným Strediskom servisnej služby

14. IDENTIFIKÁCIA PORÚCH

PROBLÉM	PRAVDEPODOBNÁ PRÍČINA	RIEŠENIE
1. Motor sa nedá naštartovať, alebo ho nie je možné udržať v chode	Nesprávny postup pri štartovaní.	Riad'te sa pokynmi (pozri kap. 6.3)
	Znečistená zapal'ovacia sviečka alebo nesprávna vzdialenosť medzi elektródami	Skontrolujte zapal'ovaci sviečku (pozri ods. 8.4).
	Upchatý vzduchový filter	Vyčistite a/alebo vymeňte filter (pozri ods. 8.3).
2. Motor naštartuje, ale má malý výkon.	Problémy s karburáciou	Obrá'tte sa na autorizované servisné stredisko.
	Upchatý vzduchový filter	Vyčistite a/alebo vymeňte filter (pozri ods. 8.3).
	Problémy s karburáciou	Obrá'tte sa na autorizované servisné stredisko.

Ak problémy pretrvávajú aj po vykonaní vyššie uvedených úkonov, obrá'tte sa na vášho Predajcu.

PROBLÉM	PRAVDEPODOBNÁ PRÍČINA	RIEŠENIE
3. Činnosť motora je nepravidelná, alebo nemá dostatočný výkon pri zatažení	Znečistená zapal'ovacia sviečka alebo nesprávna vzdialenosť medzi elektródami	Skontrolujte zapal'ovaciu sviečku (pozri ods. 8.4).
	Problémy s karburáciou	Obráťte sa na autorizované servisné stredisko.
4. Motor produkuje nadmerné množstvo dymu	Problémy s karburáciou	Obráťte sa na autorizované servisné stredisko.
5. Zahltienie motora	Štartovacia rukoväť bola opakovane aktivovaná pri zapnutom sýtiči.	Odmontujte zapal'ovaciu sviečku (obr. 24) a jemne potiahnite za rukoväť štartovacieho lanka (obr. 12.I) kvôli odstráneniu prebytku paliva; potom osušte elektródy sviečky a namontujte ju späť na motor.
6. Rezacie zariadenie sa pohybuje pri voľnobežných otáčkach motora	Chybné nastavenie karburácie	Obráťte sa na autorizované servisné stredisko.
7. Stroj začína vibrovať neobvyklým spôsobom	Poškodené alebo povolené súčasti.	Zastavte stroj a odpojte kábel sviečky (obr. 12.H). Skontrolujte, či nie je poškodený. Skontrolujte, či niektoré súčasti nie sú uvoľnené a podľa potreby ich dotiahnite. Nechajte stroj skontrolovať, opraviť, príp. dajte vymeniť poškodené časti v autorizovanom servisnom stredisku.
8. Stroj zasiahol cudzí predmet.	Poškodené alebo povolené súčasti.	Zastavte stroj a odpojte kábel sviečky (obr. 12.H). Skontrolujte, či nie je poškodený. Skontrolujte, či niektoré súčasti nie sú uvoľnené a podľa potreby ich dotiahnite. Nechajte stroj skontrolovať, opraviť, príp. dajte vymeniť poškodené časti v autorizovanom servisnom stredisku.

Ak problémy pretrvávajú aj po vykonaní vyššie uvedených úkonov, obráťte sa na vášho Predajcu.



KAZALO

1. SPLOŠNE INFORMACIJE	1
2. VARNOSTNE NORME	2
3. POZNAVANJE STROJA	4
3.1 Opis stroja in njegova predvidena uporaba	4
3.2 Varnostni opozorilni znaki	5
3.3 Identifikacijska tablica proizvoda	5
3.4 Glavni sestavni deli	5
4. MONTAŽA	6
4.1 Komponente za montažo	6
4.2 Montaža ročajev	6
4.3 Izbira rezalne naprave in pripadajoče zaščite ..	6
4.4 Montaža zaščitne rezalne naprave	7
4.5 Montaža/demontaža rezalne naprave	7
4.6 Montaža transmisijske cevi (modeli z ločljivim drogom)	8
5. KOMANDE ZA UPRAVLJANJE	8
5.1 Stikalo za zagon/ustavitev motorja	8
5.2 Komandni vzvod pospeševalnika	8
5.3 Varnostni vzvod pospeševalnika	9
5.4 Ročaj za ročni zagon	9
5.5 Komandni vzvod za obogatitev mešanice (čok) (če je prisoten)	9
5.6 Pumpica za dovod goriva	9
6. UPORABA STROJA	9
6.1 Začetna opravila	9
6.2 Varnostni pregledi	9
6.3 Zagon	10
6.4 Delo	11
6.5 Nasveti glede uporabe	12
6.6 Zaustavitev	12
6.7 Po uporabi	12
7. REDNO VZDRŽEVANJE	12
7.1 Splošne informacije	12
7.2 Goriva in maziva	12
7.3 Dolivanje goriva	13
7.4 Dolivanje olja	13
7.5 Čiščenje stroja in motorja	13
7.6 Pritrdilne matice in vijaki	13
8. IZREDNO VZDRŽEVANJE	13
8.1 Mazanje kotnega prenosa	13
8.2 Čiščenje zračnega filtra	13
8.3 Svečka	14
8.4 Vzdrževanje rezalne naprave	14
8.5 Brušenje noža za rezanje niti	14
8.6 Nastavitve minimuma	14
8.7 Uplinjač	15
9. SHRANJEVANJE	15
10. PREMIKANJE IN TRANSPORT	15
11. SERVIS IN POPRAVILA	15
12. OBSEG GARANCIJE	15
13. TABELA VZDRŽEVANJA	16
14. PREPOZNAVANJE MOTENJ	16

1. SPLOŠNE INFORMACIJE

1.1 KAKO BEREMO PRIROČNIK

Nekateri odstavki v priročniku vsebujejo informacije, ki so posebno pomembne za varnost ali za delovanje naprave; ti odstavki so označeni na poseben način po naslednjem kriteriju:

OPOMBA ali **POMEMBNO** *Navaja podrobnosti ali dodatna pojasnila k že omenjenim, da ne bi poškodovali stroja ali naredili druge škode.*

Znak opozarja na nevarnost. Nespoštovanje opozorila lahko povzroči poškodbe upravljavca ali tretjih oseb in/ali škodo na stvareh.

- Odstavki, obkroženi z okvirom iz sivih pik, navajajo opcijske karakteristike, ki niso skupne vsem modelom, ki jih opisuje ta priročnik. Preverite, ali je določena karakteristika prisotna v vašem modelu.

Napotki, kot so "sprednji", "zadnji", "desni" in "levi", je treba razumeti glede na delovni položaj upravljavca.

1.2 NAPOTKI

1.2.1 Slike

Slike in tem priročniku z navodili so označene s številkami 1, 2, 3 itd. Na slikah prikazane komponente so označene s črkami A, B, C itd. Napotek na komponento C na sliki 2 je podan na naslednji način: "Glej sliko 2.C" ali preprosto "(slika 2.C)". Slike so ponazorilne. Dejanski deli so lahko nekoliko drugačni od tistih na slikah.

1.2.2 Naslovi

Priročnik je razčlenjen na poglavja in odstavke. Naslov odstavka "2.1 Urjenje" je podnaslov naslova "2. Varnostne norme". Napotki na naslove in odstavke so označeni z okrajšavama pogl. oziroma odst. in ustrezno številko. Na primer: "pogl. 2" ali "odst. 2.1".

2. VARNOSTNE NORME

2.1 URJENJE

⚠ Seznajte se s komandami in s pravilno uporabo stroja. Naučite se hitro ustaviti stroj. Zaradi nespoštovanja opozoril in navodil lahko pride do požara in/ali hudih poškodb.

- Nacionalna zakonodaja lahko omeji uporabo tega stroja.
- Nikoli ne pustite, da stroj uporabljajo otroci ali druge osebe, ki niso dovolj seznanjene z navodili. Lokalni zakoni lahko določajo spodnjo mejo starosti za uporabnike.
- Če je uporabnik utrujen, se slabo počuti ali je pod vplivom zdravil, drog, alkohola ali substanc, ki bi lahko zmanjšale njegovo sposobnost refleksov ali pozornost, stroja ne sme uporabljati.
- Ne pozabite, da je delavec oziroma uporabnik odgovoren za nesreče in nepredvidljive nevarnosti, ki se lahko pripetijo drugim osebam ali njihovi lastnini. Uporabnik mora oceniti morebitna tveganja na terenu, kjer namerava delati, in poskrbeti za svojo varnost in varnost drugih, predvsem na nagnjenih, neravnih, spolzkih ali nestabilnih terenih.
- V primeru, da želite prodati ali posoditi stroj, se prepričajte, da bo uporabnik pregledal navodila za uporabo, ki se nahajajo v tem priročniku.

2.2 ZAČETNA OPRAVILA

Osebna varnostna oprema (OVO)

- Oblecite prilegajoča se varovalna oblačila z zaščitami pred urezi, protivibracijske rokavice, zaščitna očala, protiprašne maske, zaščitne slušalke za ušesa in zaščitne čevlje proti urezinam in drsenju.
- Ne nosite šalov, halj, verižic, zapestnic, oblačil z ohlapnimi deli, trakovi ali kavatami in drugih visečih ali širokih oblačil ali dodatkov, ki bi se lahko zapletli v stroj ali v predmete in materiale, prisotne na delovnem mestu.
- Dolge lase primerno spnite.

Delovno območje / Stroj

- Dobro pregledajte celotno delovno območje in odstranite vse, kar bi stroj lahko izmetal ali bi lahko poškodovalo rezalno napravo/ vrteče dele (kamenje, veje, žice, kosti itd.).

Zgorevalni motor: gorivo

⚠ NEVARNOST! Bencin je močno vnetljiv.

- Gorivo shranjujte v homologiranih posodah, ki so namenjena tovrstni uporabi, na varnih mestih, stran od virov toplote ali odprtih plamenov.
- Posod ne puščajte na otrokom dostopnih mestih.
- Na posodah ne sme biti ostankov trave, listja ali odvečne maščobe
- Ne kadite med polnjenjem rezervoarja ali dolivanjem oziroma vselej, ko imate opraviti z gorivom.
- Gorivo dolivajte s pomočjo lijaka in samo na prostem.
- Ne vdihavajte hlapov goriva.
- Ne dolivajte goriva in ne snemajte pokrova rezervoarja, ko motor deluje ali je še vroč;
- Počasi odprite zamašek rezervoarja, da se notranji pritisk postopoma zmanjša.
- Ne približujte plamenov k odprtini rezervoarja, da bi preverili vsebino.
- Če se gorivo razlije, ne zaganjajte motorja, ampak stroj odstranite z območja, kjer je bilo gorivo razlito, dokler gorivo ne izhlapi in se hlapi ne razkadijo; na ta način preprečite možnost požara.
- Po polnjenju je treba zamašek rezervoarja in zamašek posode za gorivo vselej namestiti na njuno mesto in ju dobro priviti.
- Takoj očistite vsako sled goriva s stroja ali s tal.
- Ne vžigajte stroja na kraju, kjer ste dolivali gorivo; motor vžgite vsaj 3 metre stran od mesta, kjer ste dolivali gorivo.
- Pazite, da gorivo ne pride v stik z oblačili; če do tega vseeno pride, se preoblecite in šele nato ponovno vžgite motor;

2.3 MED UPORABO

Delovno območje

- Motorja ne zaganjajte v zaprtih prostorih, kjer se lahko nakopičijo nevarni dimi z dušikovim monoksidom. Zaganjanje je treba opraviti na prostem ali v dobro zračenem prostoru. Vselej se zavedajte, da so izpušni plini strupeni.
- Med zaganjanjem stroja dušilca oziroma izpušnih plinov ne usmerjajte v vnetljive materiale.
- Stroja ne uporabljajte v prostorih z nevarnostjo eksplozije in v prostorih, kjer so prisotni vnetljive tekočine, plini ali prah. Električni kontakti in mehanska drgnjenja lahko povzročajo iskre, ki lahko vžgejo prah ali pare.
- Stroj upravljajte samo pri dnevni svetlobi ali pod dobro umetno svetlobo in ob dobri vidljivosti.
- Z delovnega območja oddaljite druge osebe, otroke in živali. Otroci morajo biti nadzorovani s strani še ene odrasle osebe.
- Prepričajte se, da so druge osebe najmanj 15 metrov stran od obsega

- delovanja stroja oziroma najmanj 30 metrov v primeru zelo težavne košnje;
- Če je le možno, se izogibajte delu na mokri ali spolzki površini oziroma na vseh neravnih ali strmih terenih, ki ne zagotavljajo stabilnosti upravljavca med delom;
 - Bodite posebno pozorni na nepravilnosti terena (izbokline, vbokline), nagibe, skrite nevarnosti in na morebitno prisotnost ovir, ki bi lahko zmanjšale vidljivost.
 - Zelo pozorni bodite v bližini strmin, jarkov ali nasipov.
 - Na nagnjenih terenih kosite prečno, nikoli v smeri navzgor/navzdol; bodite zelo pazljivi pri menjavanju smeri, prepričajte se, da stojite stabilno, in ostajajte vselej pod rezalno napravo.
 - Pazite na promet, kadar stroj uporabljate blizu ceste.

Ravnanje

- Med delom morate stroj vedno trdno držati z obema rokama, pogonska enota naj bo na desni strani telesa, rezalni sklop pa pod višino pasu.
 - Stojte v trdnem in stabilnem položaju ter bodite vselej previdni.
 - Nikoli ne tecite, temveč hodite.
 - Med delom mora biti stroj vedno vpet na pas.
 - Roke in stopala imejte vedno daleč proč od rezalne naprave, tako med zaganjanjem stroja kot med njegovo uporabo.
 - Pozor: rezalni element nadaljuje z vrtenjem še nekaj sekund po njegovem izklopu in po ugasnitvi motorja.
 - Pazite na morebitno odmetavanje materiala, ki bi ga povzročila rezalna naprava.
 - Pazite, da ne bi z rezalno napravo močno udarili ob tuje predmete oziroma ovire. Če rezalna naprava naleti na kakšno oviro ali predmet, se lahko zgodi povratni udarec (kickback). Takšen stik lahko povzroči zelo hiter sunek v nasprotno smer, pri čemer rezalno napravo potisne navzgor in proti upravljavcu. Povratni udarec lahko povzroči izgubo nadzora nad strojem, posledice pa so lahko izredno hude. Za preprečitev povratnega udarca poskrbite za ustrezne previdnostne ukrepe, ki jih tu navajamo:
 - Stroj držite trdno, z obema rokama; telo in roki imejte v položaju, ki vam bo omogočal odpor proti silam povratnega udarca.
 - Rok ne stegujte previsoko in ne kosite nad višino pasu.
 - Uporabljajte izključno rezalne naprave, ki jih navaja proizvajalec.
 - Držite se navodil proizvajalca glede vzdrževanja rezalne naprave.
 - Pazite na poškodbe, ki jih lahko povzroči katerakoli naprava, namenjena rezanju dolžine niti.
- Pozor: tudi po izklopu motorja se rezalni element še naprej vrti.
 - Ne dotikajte se delov motorja, ki se med uporabo segrejejo. Nevarnost opeklin!
 - Ne puščajte stroja s segretim motorjem med listjem, suho travo ali drugim vnetljivim materialom, saj lahko pride do požara.
 - ⚠ V primeru zlomov ali nezdod med delom, nemudoma zaustavite motor in se oddaljite od kosilnice, da ne povzročite dodatne škode; v primeru nezgod, pri katerih se poškodujejo upravljevec ali tretje osebe, nemudoma nudite prvo pomoč in se obrnite na zdravstveno ustanovo za ustrezno nego. Natančno odstranite morebitne drobce, ki bi lahko povzročili škodo ali poškodbe na ljudeh ali živalih, ker jih slednji morda ne bi opazili.
 - ⚠ Raven hrupa in raven vibracij, ki sta navedeni v teh navodilih, je treba razumeti kot maksimalni vrednosti med uporabo stroja. Uporaba neuravnovešenega rezalnega elementa, prehitro gibanje in opuščanje vzdrževalnih opravil pomembno vplivajo na emisije hrupa in vibracije. To pomeni, da je treba izvajati preventivne ukrepe za preprečitev možnih poškodb zaradi močnega hrupa in vibracij; poskrbite za vzdrževanje stroja, nosite zaščitne glušnike in med delom delajte odmore.
 - ⚠ Predolgo izpostavljanje vibracijam lahko povzroči pojav poškodbe ali živčno-žilne težave (znane kot "pojav Raynaud" ali "bela roka"), predvsem pri tistih osebah, ki imajo težave s krvnim obtokom. Simptomi se lahko pokažejo na rokah, zapestjih in prstih ter se izražajo kot izguba občutljivosti, otrplost, srbečica, bolečina, izguba naravne barve ali strukturne spremembe na koži. Te učinke lahko dodatno poslabša tudi nizka temperatura ali premočno stiskanje ročajev. Ob pojavu teh simptomov, je treba skrajšati čas uporabe stroja in se posvetovati z zdravnikom.

Omejitve glede uporabe

- Stroj ne smejo uporabljati osebe, ki ga niso sposobne trdno držati z obema rokama in/ali niso sposobne ostati trdno v ravnotežju med delom.
- Nikoli ne uporabljajte stroja, če so njegova varovala poškodovana, manjkajoča ali nepravilno nameščena.
- Ne spreminjajte nastavitve motorja in motorja ne obremenjujte preko mere. Če se stroj uporablja s pretiranimi vrtljaji motorja, je tveganje za osebne poškodbe višja.
- Stroj ne smete pretirano siliti in ne uporabljajte majhnega stroja za preobsežna dela; z uporabo ustreznega stroja zmanjšujete nevarnosti in izboljšate kakovost dela.

2.4 VZDRŽEVANJE, SHRANJEVANJE IN TRANSPORT

Redno vzdrževanje in pravilno shranjevanje zagotavljata varno uporabo stroja in visoko raven njegove učinkovitosti.

⚠ Nikoli ne uporabljajte stroja, če so njegovi deli obrabljeni ali poškodovani. Poškodovane ali obrabljene dele morate vedno zamenjati; ne smete jih popravljati. Uporabljajte samo originalne rezervne dele; uporaba neoriginalnih in/ali nepravilno montiranih rezervnih delov ogroža varnost stroja, lahko povzroči nesreče ali poškodbe na osebah ter proizvajalca oprosti vsake obveznosti ali odgovornosti.

Vzdrževanje

- Zaradi zmanjšanja nevarnosti požarov redno pregledujte morebitne sledi puščanja olja in/ali goriva.
- Med reguliranjem stroja bodite pozorni in pazite, da se vam prsti ne zagodijo med rezalno napravo in fiksne dele stroja.

Shranjevanje

- Stroja z gorivom v rezervoarju ne shranjujte v prostoru, kjer bi lahko hlapi goriva dosegli plamen, iskrico ali močan vir toplote.
- Za zmanjšanje nevarnosti požara, posod z odpadnimi materiali ne puščajte v prostoru.

2.5 VAROVANJE OKOLJA

Varovanje okolja mora biti pomemben in prednostni vidik pri uporabi stroja, v korist civilnega sožitja in okolja, v katerem živimo.

- Pazite, da s svojim delom ne motite sosedov. Stroj uporabljajte samo ob primernem času (ne zgodaj zjutraj ali pozno zvečer, ko bi lahko motili druge).
- Natančno upoštevajte lokalne predpise za odlaganje embalaže, olja, goriva, filtrov, pokvarjenih delov ali katerega koli elementa, ki močno vpliva na okolje; teh odpadkov ne smete odvreči v smeti, ampak jih morate ločiti in jih izročiti posebnim zbirnim centrom, ki bodo poskrbeli za njihovo reciklažo.
- Natančno upoštevajte lokalne predpise glede odstranjevanja odpadnih materialov.
- Ko stroja ne boste več uporabljali, ga ne smete odvreči v okolje, ampak se obrnite na center za zbiranje odpadkov, v skladu z veljavni lokalnimi predpisi.

3. POZNAVANJE STROJA

3.1 OPIS STROJA IN NJEGOVA PREDVIDENA UPORABA

Ta stroj je neprofesionalna vrtna naprava, natančneje prenosna motorna kosa/obrezovalnik tratnih robov z zgorevalnim motorjem.

Stroj v glavnem sestavlja motor, ki prek prenosne gredi, obdane s cevjo, in kotnega prenosa poganja rezalno napravo različnih tipov za izvajanje različnih opravil.

Upravljaivec drži stroj s pomočjo ustreznega pasu in lahko upravlja glavne komande tako, da ostaja vselej na varni razdalji od rezalne naprave.

3.1.1 Predvidena uporaba

Ta stroj je zasnovan in izdelan za:

- košnjo trave in neolesenelih rastlin s pomočjo najlonske niti, ki se nahaja v ustrezni glavi z nitjo;
- košnjo visoke trave, manjših in suhih vej ter olesenelih grmov premera do 2 cm, s pomočjo kovinskih ali plastičnih rezil;
- žaganje olesenelih delov in manjših dreves (samo z žagastim rezilom, če je dovoljeno);
- uporabo s strani enega samega upravljalavca.

3.1.2 Nepravilna uporaba

Katerakoli druga raba, ki se ne ujema z zgornjimi navedbami, je lahko nevarna in lahko povzroči poškodbe na ljudeh in/ali predmetih. K nepravilni uporabi spada (na primer, a ne samo):

- uporabljati stroj za pometanje;
- obrezovanje žive meje ali druga dela, pri katerih se rezalna naprava ne uporablja pri tleh;
- obrezovanje dreves;
- uporabljati stroj z rezalno napravo nad višino pasu operaterja;
- uporaba stroja za rezanje materialov, ki niso rastlinskega izvora;
- uporaba rezalnih naprav, ki se razlikujejo od navedenih v tabeli "Tehnični podatki". Nevarnost resnih poškodb in ran;
- uporaba stroja s strani več oseb.

POMEMBNO V primeru neustrezne uporabe se garancija razveljavi, proizvajalec pa zavrača vsakršno odgovornost in prelaga na uporabnika vse stroške za škodo ali poškodbe njega samega ali drugih oseb.

3.2 VARNOSTNI OPOZORILNI ZNAKI

Na stroju so prisotni razni znaki (slika 2). Njihova funkcija je, da upravljavca spomnijo na pravilno ravnanje, z namenom, da stroj uporablja s potrebno pozornostjo in previdnostjo.

Pomen znakov:



POZOR! NEVARNOST! Nepravilna uporaba tega stroja je lahko nevarna za upravljavca in za druge osebe.



POZOR! Preden uporabite stroj, pazljivo preberite priročnik z navodili.



Uporabnik tega stroja, ki ga pod normalnimi pogoji vsakodnevno uporablja dlje časa, je lahko izpostavljen ravni hrupa, ki je enaka ali večja od 85 dB (A). Uporabljajte protihrupne glušnike, zaščitna očala in zaščitno čelado.



Nosite rokavice in zaščitno obutev!



NEVARNOST IZMETAVANJA!

Poskrbite, da bodo med uporabo stroja vse osebe in domače živali oddaljeni vsaj 15 metrov!



Maksimalna hitrost rezalne naprave.



Ne uporabljajte žagastih rezil. **Nevarnost: Uporaba žagastih rezil pri modelih, za katere ta rezila niso predvidena, uporabnika izpostavlja nevarnosti zelo hudih ali celo smrtnih poškodb.**



POZOR! Bencin je vnetljiv! Pred polnjenjem z gorivom je treba počakati, da se motor ohlaja vsaj 2 minuti.



Pazite na sunek rezila.



POZOR! - Ne približajte se vročim površinam.

POMEMBNO Uničene ali nečitljive nalepke je treba zamenjati. Zahtevajte nove nalepke v svojem pooblaščenem servisu.

3.3 IDENTIFIKACIJSKA TABLICA PROIZVODA

Identifikacijska etiketa vsebuje naslednje podatke (slika 1):

1. Raven zvočne moči
2. Znak skladnosti
3. Mesec / leto izdelave
4. Tip stroja
5. Serijska številka
6. Ime in naslov proizvajalca
7. Šifra artikla

Identifikacijske podatke stroja prepisite v ustrezna polja na etiketi, ki se nahaja za hrbtne strani platnice.

POMEMBNO Vsakič, ko se obrnete na pooblaščen servis, uporabite identifikacijske podatke, ki se nahajajo na identifikacijski etiketi.

POMEMBNO Primer izjave o skladnosti se nahaja na zadnjih straneh tega priročnika.

3.4 GLAVNI SESTAVNI DELI

Stroj je sestavljen iz niza glavnih komponent, ki imajo naslednje funkcije (slika 1):

- A. Motor:** poganja rezalno napravo prek transmisijske cevi in kotnega prenosa.
- B. Transmisijska cev:** v njeni notranosti se nahaja transmisijska gred; njena funkcija je, da prenaša vrtilno gibanje na kotni prenos.
- C. Kotni prenos:** zaključni element transmisijske cevi, ki prenaša gibanje na rezalno napravo.
- D. Rezalna naprava:** komponenta, ki je namenjena rezanju rastlinja
 1. **Glava z nitjo:** rezalna naprava z najlonsko nitjo.

2. Rezilo s 3 konicami, 4 konicami

in 8 konicami: rezalna naprava
s kovinskim diskom.

3. Žagasto rezilo (če je dovoljeno):
rezalna naprava z okroglim kovinskim
diskom in nabrušenimi zobmi na obodu.

- E. **Zaščita rezalne naprave:** je varovalo, ki preprečuje predmetom, na katere lahko naleti rezalna naprava, da bi leteli proč od stroja.
- F. **Prednji ročaj:** ima polkrožno obliko, omogoča vodenje stroja in na njem se nahaja zaščita za nogo.
- G. **Zadnji ročaj:** omogoča vodenje stroja in na njem se nahajajo glavne komande za zagon/ugasnitev/pospeševanje.
- H. **Zaščita za nogo:** varovalo, ki med uporabo preprečuje nehotene stike z rezalno napravo.
- I. **Krmilo:** ročaj v obliki "rogov", nameščen prečno in nesimetrično glede na drog; omogoča vodenje stroja; na njegovem desnem koncu se nahajajo glavne komande za zagon/ugasnitev/pospeševanje.
- J. **Vpenjalna točka (za pas):** kjer se pas prične na stroj.
- K. **Pas:** oprema iz trakov iz blaga, ki potekajo prek ramen in pomagajo nositi težo stroja med delom.
 - 1. z enojnim jermenom
 - 2. z dvojnimi jermenom
- L. **Zaščita rezila** (za transport in prenašanje stroja): ščiti pred nehotenimi dotiki rezalne naprave, ki lahko povzročijo hude poškodbe.

4. MONTAŽA

POMEMBNO *Varnostni predpisi, ki jih je treba upoštevati, so opisani v pogl. 2. Natančno se držite teh predpisov, da se izognete resnim tveganjem ali nevarnostim.*

Zaradi skladiščenja in prevoza nekatere komponente niso montirane takoj v tovarni, temveč jih je treba montirati šele po odstranitvi embalaže, pri čemer je treba slediti naslednjim navodilom.

⚠ Odstranjevanje embalaže in dokončno montažo morate opraviti na ravni in trdni površini, z zadostnim prostorom za premikanje stroja in embalaže, pri tem pa se morate vedno posluževati ustreznega orodja. Ne uporabljajte stroja, preden ne izvedete vseh navodil v oddelku "MONTAŽA".

4.1 KOMPONENTE ZA MONTAŽO

V embalaži so prisotne komponente, namenjene montaži.

4.1.1 Odstranitev embalaže

1. Embalažo odprite previdno in pri tem pazite, da ne izgubite komponent.
2. Preberite dokumentacijo, ki je priložna v škatli, vključno s temi navodili.
3. Vzemite iz škatle vse komponente, ki niso montirane.
4. Iz škatle vzemite motorno koso.
5. Škatlo in drugo embalažo odstranite v skladu z lokalnimi predpisi.

4.2 MONTAŽA ROČAJEV

4.2.1 Montaža prednjega ročaja

1. Montirajte objemko (slika 3.A), tako da vstavite zatič (slika 3.A.1) v eno izmed lukenj na transmissijski cevi.
2. Montirajte prednji ročaj, ki je opremljen z zaščito za nogo (slika 3.B), s pomočjo vijakov (slika 3.C); pri tem pazite, da oba blažilca vibracij ostaneta na svojem mestu (slika 3.D)
3. Vijake privijte do konca (slika 3.C).

4.2.2 Montaža krmila

1. Odvijte osrednjo ročko (slika 4.A) in odstranite objemko (slika 4.B).
2. Vstavite krmilo (slika 4.C) tako, da so komande na desni.
3. Zasukajte krmilo v najbolj ustrezni delovni položaj in ga blokirajte s pomočjo objemke (slika 4.B) in ročke (slika 4.A).
4. Zatakните kabel za komande (slika 4.D) na ustrezno kabelsko objemko (slika 4.E).

OPOMBA *Če nekoliko odvijete ročko (slika 4.A) lahko krmilo zasučete, tako da zavzame manj prostora, kar pride prav pri shranjevanju stroja.*

4.3 IZBIRA REZALNE NAPRAVE IN PRIPADAJOČE ZAŠČITE

⚠ K vsaki rezalni napravi je treba dodati ustrezno specifično zaščito, tako kot je navedeno v tabeli Tehnični podatki.

Izberite primerno rezalno napravo za delo, ki ga nameravate opraviti, skladno z naslednjimi okvirnimi navodili:

- **Glava z nitjo lahko** odstranjuje visoko travo in neolesenelo vegetacijo v bližini ograj, zidov, temeljev, pločnikov, okrog dreves itd. ali pa jo uporabite za popolno čiščenje določenega dela vrta;
- **rezila s 3 konicami, 4 konicami in 8 konicami** so primerna za košnjo goščavja in majhnih grmičev z vejami do debeline 2 cm;

- **žagasto rezilo (če je dovoljeno)** omogoča rezanje olesenelih delov in odstranitev majhnih dreves.

POMEMBNO Vselej, kadar je treba zamenjati rezalno napravo, razstavite vse elemente naprave.

4.4 MONTAŽA ZAŠČITE REZALNE NAPRAVE

 **Uporabljajte zaščitne rokavice.**

4.4.1 Montaža zaščite rezalne naprave (glave z nitjo, rezila s 3 konicami, 4 konicami in 8 konicami)

POMEMBNO Vsakokrat, ko uporabite to zaščito, se prepričajte, da je ploščica transmisijske cevi (slika 5.B, slika 5.E) montirana.

1. Odvijte vijake (slika 5.A).
2. Namestite zaščito (slika 5.C), tako da se ujema z luknjami ploščice (slika 5.B) transmisijske cevi (slika 5.D).
3. Pritrdite zaščito (slika 5.C), tako da vijake privijete do konca (slika 5.A).

OPOMBA Na zaščiti rezalne naprave (slika 1.E) se nahaja naslednji znak:

 Prikazuje smer vrtenja rezalne naprave.

4.4.2 Montaža zaščite rezalne naprave (za žagasto rezilo, če je dovoljeno)

 **Ta zaščita ne sme biti uporabljena z drugimi rezalnimi napravami.**

1. Odstranite morebitne zaščite, ki se uporabljajo z drugimi rezalnimi napravami.
2. Namestite zaščito (slika 6.B), tako da se ujema z luknjami na kovju (slika 6.A).
3. Pritrdite zaščito (slika 6.B), tako da vijake privijete do konca (slika 6.C).

4.5 MONTAŽA/DEMONTAŽA REZALNE NAPRAVE

 **Uporabljajte zaščitne rokavice.**

4.5.1 Montaža glave z nitjo

- 1.a **Tip I:** Z distančnikom (slika 7.A.1), ki je pravilno nameščen na gredi, montirajte notranji obroč (slika 7.A) in zunanji obroč (slika 7.D) kot je prikazano; pri tem pazite, da se utori natančno ujemajo z utori kotnega prenosa (slika 7.B).
- 1.b **Tip II:** Z distančnikom (slika 8.A.1), ki je pravilno nameščen na gredi, montirajte notranji obroč (slika 8.A), kot je prikazano; pri tem pazite, da se utori natančno ujemajo z utori kotnega prenosa (slika 8.B).
2. Vstavite ključ, dobavljen s strojem (slika 7.C, slika 8.C), v ustrezni utor notranjega obroča (slika 7.A, slika 8.A) nato z roko sukajte notranji obroč in potisnite ključ (slika 7.C, slika 8.C), dokler ne seže v utor kotnega prenosa (slika 7.B, slika 8.B), s čimer blokira vrtenje.
3. Montirajte glavo z nitjo (slika 7.H, slika 8.H), tako da jo privijete nasprotno od smeri urnega kazalca.
4. Izvlecite ključ (slika 7.C, slika 8.C), tako da je vrtenje ponovno omogočeno. Prilagoditev zaščite rezalne naprave:
5. Montirajte dodatno zaščito (slika 7.E, slika 8.E), tako da vstavite jezičke v ustrezne utore na zaščiti rezalne naprave (slika 7.F, slika 8.F) in potisnete, dokler ne začutite zaskokov; nato jo blokirajte z vijakom (slika 7.G, slika 8.G).

POMEMBNO Ko uporabljate glavo z nitjo, mora biti vedno montirana dodatna zaščita (slika 7.E, slika 8.E) z nožem za rezanje niti (slika 25.A).

4.5.2 Demontaža glave z nitjo

1. Vstavite ključ, dobavljen s strojem (slika 7.C, slika 8.C), v ustrezni utor notranjega obroča (slika 7.A, slika 8.A) nato z roko sukajte notranji obroč in potisnite ključ (slika 7.C, slika 8.C), dokler ne seže v utor kotnega prenosa (slika 7.B, slika 8.B), s čimer blokira vrtenje.
2. Odstranite glavo z nitjo (slika 7.H, slika 8.H), tako da jo odvijete v smeri urnega kazalca; pri tem pazite da ne snamete distančnika (slika 7.A.1, slika 8.A.1) z gredi.

4.5.3 Montaža rezila s 3 konicami, 4 konicami, 8 konicami in žagatega rezila (če je dovoljeno)

Na rezilo namestite zaščito.

1. S pravilno nameščenim distančnikom (slika 9.A.1, slika 10.A.1) na gredi montirajte notranji obroč (slika 9.A, slika 10.A) kot je prikazano; pri tem pazite, da se utori natančno ujemajo z utori kotnega prenosa (slika 9.B, slika 10.B).
 2. Montirajte rezilo (slika 9.C, slika 10.C) in notranji obroč (slika 9.D, slika 10.D), katerega ravni del naj bo obrnjen k rezilu.
 3. Vstavite ključ, dobavljen s strojem (slika 9.E, slika 10.E), v ustrezni utor, nato z roko zasučite rezilo (slika 9.C, slika 10.C) in potisnite ključ (slika 9.E, slika 10.E), dokler ne seže v utor kotnega prenosa (slika 9.B, slika 10.B), s čimer blokira vrtenje.
 4. Montirajte pokrov (slika 9.F, slika 10.F) in privijte matico (slika 9.G, slika 10.G) tako, da jo do konca privijete nasprotno od smeri urnega kazalca (25 Nm).
 5. Izvlecite ključ (slika 9.E, slika 10.E), tako da je vrtenje ponovno omogočeno.
- Prilagoditev zaščite rezalne naprave:
6. Odstranite dodatno zaščito (slika 9.H - če je bila nameščena), tako da odvijete vijak (slika 9.J) in odpnete jezičke, ki so zatakneni v utorih na zaščiti rezalne naprave (slika 9.I).

4.5.4 Demontaža rezila s 3 konicami, 4 konicami, 8 konicami in žagatega rezila (če je dovoljeno)

Na rezilo namestite zaščito.

1. Vstavite ključ, dobavljen s strojem (slika 9.E, slika 10.E), v ustrezni utor, nato z roko

- zasučite rezilo (slika 9.C, slika 10.C) in potisnite ključ (slika 9.E, slika 10.E), dokler ne seže v utor kotnega prenosa (slika 9.B, slika 10.B), s čimer blokira vrtenje.
2. Odvijte matico (slika 9.G, slika 10.G) v smeri urnega kazalca in odstranite pokrov (slika 9.F, slika 10.F).
3. Snemite zunanji obroč (slika 9.D, slika 10.D), nato odstranite rezilo (slika 9.C, slika 10.C) in notranji obroč (slika 9.A, slika 10.A); pri tem pazite da se distančnik (slika 9.A.1, slika 10.A.1) ne sname z gredi.

4.6 MONTAŽA TRANSMISIJSKE CEVI (MODELI Z LOČLJIVIM DROGOM)

1. Izvlecite klin za blokiranje (slika 11.A) in potisnite spodnji del droga (slika 11.B), dokler ne zaznate zaskoka klina za blokiranje (slika 11.A) v luknji (slika 11.C) droga. Vstavev lahko olajšate z rahlim sukanjem spodnjega dela (slika 11.B) v obe strani; popolna vstavitev se ugotovi s tem, ko trn (slika 11.A) popolnoma vstopi.
2. Ko je vstavitev opravljena, zategnite do konca ročko (slika 11.D).

5. KOMANDE ZA UPRAVLJANJE

5.1 STIKALO ZA ZAGON/ USTAVITEV MOTORJA

Omogoča zaustavitev in zagon motorja. Stikalo ima dva položaja (slika. 12.A):

 STOP - motor ugasne in ga ni mogoče zagnati.

 START - motor je mogoče zagnati in spravi v delovanje.

5.2 KOMANDNI VZVOD POSPEŠEVALNIKA

Omogoča regulacijo hitrosti rezalne naprave.

Aktiviranje komandnega vzvoda pospeševalnika (slika 12.B) je mogoče le, če je istočasno pritisnjen varnostni vzvod pospeševalnika (slika 12.C).

Pravilno delovno hitrost dosežete, ko komandni vzvod pospeševalnika (slika 12.B) pritisnete do konca njegovega hoda.

5.3 VARNOSTNI VZVOD POSPEŠEVALNIKA

Varnostni vzvod pospeševalnika (slika 12.C) omogoča aktiviranje komandnega vzvoda pospeševalnika (slika 12.B).

5.4 ROČAJ ZA ROČNI ZAGON

Omogoča ročni zagon motorja (slika 12.D).

5.5 KOMANDNI VZVOD ZA OBOGATITEV MEŠANICE (ČOK) (ČE JE PRISOTEN)

Uporablja se za zagon hladnega motorja. Komanda čoka ima dva položaja (slika 12.E):



Položaj A - Čok je izključen (za normalno delovanje in zagon toplega motorja).



Položaj B - Čok je vključen (za zagon hladnega motorja).

5.6 PUMPICA ZA DOVOD GORIVA



S pritiskom na gumijasti gumb pumpice gorivo vbrizgamo v uplinjač ter na ta način olajšamo zagon motorja (slika 12.F).

6. UPORABA STROJA

POMEMBNO Varnostni predpisi, ki jih je treba upoštevati, so opisani v pogl. 2. Natančno se držite teh predpisov, da se izognete resnim tveganjem ali nevarnostim.

POMEMBNO Stroj je dobavljen brez goriva.

6.1 ZAČETNA OPRAVILA

Pred uporabo stroja:

1. stroj postavite vodoravno, tako da stabilno stoji na tleh;
2. izberite najprimernejšo rezalno napravo za delo, ki ga nameravate opraviti (odst. 4.3);
3. natočite gorivo. V zvezi z načini in varnostnimi ukrepi za dolivanje goriva (glej odst. 7.2 in odst. 7.3);
4. nadenite pas na pravičen način (glej odst. 6.1.1).

6.1.1 Uporaba pasu

Jermene je treba regulirati glede na višino in postavbo upravljalca.

Vselej uporabljajte pas, ki ustreza teži stroja:

- s stroji, ki tehtajo manj kot 7,5 kg, je mogoče uporabljati modele pasov z enojnim ali dvojnim jermenom;
- s stroji, ki so težji od 7,5 kg, se sme uporabljati samo model z dvojnimi jermenom.

• Modeli z enojnim jermenom

Pas si morate nadeti, preden pripnete stroj na ustrezno vpenjalno točko.

Pas (slika 13.A) mora potekati prek levega ramena proti desnemu boku.

Pas mora biti nameščen takole:

- naslon (slika 13.A.1), vponka za vpenjanje stroja (slika 13.A.2) in hitri odklop (slika 13.A.3) na desnem boku.

• Modeli z dvojnimi jermenom

Pas si morate nadeti, preden pripnete stroj na ustrezno vpenjalno točko.

Pas (slika 13.B) mora biti nameščen takole:

- naslon (slika 13.B.1), vponka za vpenjanje stroja (slika 13.B.2) in hitri odklop (slika 13.B.3) na desnem boku.
- hitri odklop spredaj (slika 13.B.3);
- jermena naj se križata na hrbtu uporabnika (slika 13.B.4);
- zaponke naj bodo pravilno nameščene (slika 13.B.5).

Jermeni morajo biti napeti tako, da je teža enakomerna razporejena po ramenih.

6.2 VARNOSTNI PREGLEDI

Opravite naslednje varnostne preglede in preverite, ali se rezultati ujemajo s tem, kar navajajo tabele.

⚠ Pred uporabo vselej opravite varnostne preglede.

6.2.1 Splošni pregled

Predmet	Rezultat
Ročaji (slika 1.F, slika 1.G, slika 1.I)	Čisti, suhi, pravilno in čvrsto pritrjeni na stroj.

Predmet	Rezultat
Zaščita rezalne naprave (Slika 1.E)	Ustreza uporabljeni rezalni napravi, pravilno in čvrsto pritrjena na stroj, ne obrabljena/pokvarjena ali poškodovana.
Vpenjalna točka za pas (slika 1.J)	Pravilno nameščena
Hitri odklop (slika 13.A.3, slika 13.B.3)	Učinkovit. Mora omogočati hitro odstranitev stroja v primeru nevarnosti.
Vijaki na stroju in na rezalni napravi	Dobro priviti (ne ohlapni)
Rezalna naprava (slika 1.D.1, slika 1.D.2, slika 1.D.3, slika 1.D.4, slika 1.D.5, slika 1.D.6)	Ne poškodovana ali obrabljena.
Kovinsko rezilo (če je montirano) (slika 1.D.2, slika 1.D.3, slika 1.D.4, slika 1.D.5, slika 1.D.6)	Dobro nabrušeno
Zračni filter (slika 23.C)	Čist
Električni kabli in kabel svečke	Nepoškodovani, da se prepreči nastajanje isker.
Kapica svečke (slika 12.G).	Nepoškodovana in pravilno nameščena na svečko

6.2.2 Test delovanja stroja

Opravo	Rezultat
Zaženite stroj (odst. 6.3)	Rezalna naprava (slika 1.D.1, slika 1.D.2, slika 1.D.3, slika 1.D.4, slika 1.D.5, slika 1.D.6) se ne sme premikati, ko je motor v minimalnem režimu.
Istočasno pritisnite na komandni vzvod pospeševalnika (slika 12.B) in varnostni vzvod pospeševalnika (slika 12.C).	Vzvoda se morata prosto premikati, ne pretežko.
Izpustite komandni vzvod pospeševalnika (slika 12.B) in varnostni vzvod pospeševalnika (slika 12.C)	Vzvoda se morata samodejno vrniti v nevtralni položaj in motor se mora vrniti v minimalni režim delovanja.
Pritisnite na komandni vzvod pospeševalnika (slika 12.B)	komandni vzvod pospeševalnika ostane blokiran (slika 12.B).
Pritisnite na stikalo za zagon/zaustavitev motorja (slika 12.A)	Stikalo se mora z lahkoto prestavljati iz enega položaja v drugega.

! Če kakšen izmed rezultatov ni v skladu s tem, kar navaja tabela, stroja ne smete

uporabljati! Stroj izročite servisni službi, da ga ustrezno pregleda in popravi.

6.3 ZAGON

Pred zagonom motorja:

1. stroj postavite v stabilen položaj na tleh;
2. snemite zaščito rezalne naprave (slika 1.L) (če je bila uporabljena);
3. prepričajte se, da se rezilo (slika 1.D.2, slika 1.D.3, slika 1.D.4, slika 1.D.5, slika 1.D.6) (če je uporabljeno) ne dotika tal ali drugih predmetov.

6.3.1 Hladni zagon

! S "hladnim zagonom" je mišljen zagon, opravljen po vsaj 5 minutah od ustavitve motorja ali po dolivanju goriva.

POMEMBNO Da ne bi prišlo do deformacij, transmisijske cevi med zagonom ne uporabljajte kot naslon za roko ali koleno.

POMEMBNO Vrvice ne potegnite do konca, da se ne bi pretrgala, ne spustite je, da prosto teče, ampak jo sproščajte postopoma, da preprečite njeno nekontrolirano vračanje v ležišče.

1. Premaknite stikalo (slika 12.A) v položaj «I».
2. Vključite čok, tako da vzvod postavite v položaj «B» (slika 12.E).
3. 10-krat pritisnite na pumpico za dovod goriva (slika 12.F), da olajšate aktivacijo uplinjača. Ko pritisnete, naj bo odprtina pokrita s prstom.
4. Stroj trdno držite na tleh, pri čemer z eno roko držite pogonsko enoto, da med vžiganjem ne izgubite nadzora (slika 14).
5. Zaganjalno ročico počasi potegnite za 10–15 cm, da začutite rahel odpor, nato pa nekajkrat dodatno potegnite, da zaslišite prve puke.
6. Izključite čok, tako da vzvod postavite v položaj «A» (slika 12.E).
7. Ponovno potegnite zaganjalno ročico, dokler ne dosežete normalnega vžiga motorja.
8. Na kratko pritisnite na komandni vzvod pospeševalnika (slika 12.B) in pustite, da se motor ustali na minimalnem režimu.
9. Preden začnete uporabljati stroj, naj motor vsaj 1 minuto deluje v minimalnem režimu.

POMEMBNO Če ročico zaganjalne vrvice potegnete večkrat, se motor lahko "zalije", kar oteži zagon. V primeru zalitja motorja (glej odst. 14).

6.3.2 Topli zagon

Za vžig toplega motorja (nemudoma po ustavitvi motorja) upoštevajte točke 1 - 2 - 3 - 4 - 6 - 7 zgornjega postopka.

6.4 DELO

OPOMBA *Preden začnete prvič kositi, morate pridobiti ustrezne izkušnje s strojem in se seznaniti z najprimernejšimi tehnikami košnje tako, da poskušate pravilno namestiti naramnice in preveze, da trdno zagrabite stroj in opravite gibe, ki jih delo zahteva.*

Za delo s strojem sledite naslednjim navodilom:

- stroj vselej pripnite na pravilno nameščen pas (glej odst. 6.1.1);
- stroj morate vselej trdno držati z obema rokama, pogonska enota naj bo na desni strani telesa, rezalni sklop pa pod višino pasu.

6.4.1 Delovne tehnike

6.4.1.a Glava z nitjo

 **Uporabljajte SAMO najlonske niti. Z uporabo kovinskih ali plastificiranih kovinskih niti in/ali niti, ki ne ustrezajo glavi, lahko povzročite resne rane ali poškodbe.**

 **Stroja ne uporabljajte za pometanje tako, da nagnete glavo z nitjo. Moč motorja lahko odmetava predmete in drobne kamne do 15 ali več metrov proč ter povzroči materialno škodo ali poškodbe na ljudeh.**

a. Delo med gibanjem (Košnja)

Med delom naj bo hoja zmerna, vaši premiki naj spominjajo na lok pri delu s tradicionalno koso, med tem pa ne nagibajte glave z nitjo (slika 15).

Najprej poskusite kositi na primerni višini in na manjšem območju, da se boste navadili ohranjati enakomerno višino košnje; to dosežete s tem, da držite glavo z nitjo na enakomerni razdalji od tal. V težjih pogojih košnje je lahko koristno nagniti glavo z nitjo za približno 30° v levo.

 **Ne uporabljajte te tehnike, če obstaja nevarnost odmetavanja predmetov, ki lahko poškodujejo osebe ali živali ali povzročijo škodo na stvareh.**

b. Precizna košnja (Obrezava)

Stroj naj bo rahlo nagnjen, tako da se spodnji del glave z nitjo ne dotika tal in je nivo košnje na zaželeni višini, rezalna naprava pa mora biti vedno proč od upravljalca.

c. Obrezovanje v bližini ograj / robnikov

Glavo z nitjo počasi približajte k ograjam, količkom, skalam, zidovom itd. in pri tem ne udarjajte s silo (Slika 16). Če nit udari ob grobo oviro, se lahko strga ali obrabi; če ostane zapletena v ograjo, se lahko nenadoma razcepi na koščke. V vsakem primeru pa se pri obrezovanju okrog pločnikov, temeljev, zidov itd. nit lahko hitreje obrabi.

d. Obrezovanje okrog dreves

Hodite okrog drevesa od leve proti desni, deblu se približujte počasi, tako da z nitjo ne udarite ob drevo, glava z nitjo pa naj bo rahlo nagnjena naprej (slika 17). Upoštevajte, da najlonska nit lahko razcefra ali poškoduje majhne grme in da udarec niti ob deblo grma ali drevesa z mehko skorjo lahko resno poškoduje rastlino.

6.4.1.b Rezilo s 3 konicami

Začnite rezati na gornjem delu rastline, nato se z rezilom spuščajte tako, da veje porežete na drobne kose (Slika 18).

6.4.1.c Žagasto rezilo (če je dovoljeno)

 **Pri uporabi žagastega rezila – če je to dovoljeno – je treba vselej namestiti specifično zaščito (pogl. 4.4.2). Rezilo mora biti vedno dobro nabrušeno, da je nevarnost odbojnega udarca čim manjša.**

 **V primeru podiranja manjših dreves je treba predvideti, kam bo drevo padlo, in upoštevati tudi smer vetra.**

Za učinkovito podiranje manjših dreves je treba žagati s hitrim gibom proti veji ali deblu, motor pa naj deluje z maksimalno hitrostjo. Izogibajte se uporabi desnega dela rezila, ker je zaradi smeri rotacije na tem mestu velika nevarnost odbojnega udarca ali zaustavitve rezila (slika 19).

6.4.2 Reguliranje dolžine niti med delom

Ta stroj je opremljen z glavo s polavtomatskim podaljševanjem niti.

Dolžino niti je treba regulirati:

- kadar se nit obrabi in postane krajša;
- kadar opazite, da je vrtenje motorja hitreje od normalnega;

- kadar opazite, da je učinkovitost košnje manjša.

Za podaljšanje niti:

- potolcite glavo z nitjo ob tla (slika 20), medtem ko držite komandni vzvod pospeševalnika pritisnjen do konca;
- nit se samodejno podaljša in nož odreže (slika 26.A) njen presežek.

6.5 NASVETI GLEDE UPORABE

Med uporabo je dobro občasno odstraniti travo, ki se ovije okrog stroja. S tem boste preprečili pregretje (slika 1.A), ki ga lahko povzroči trava, zapletena pod zaščito rezalne naprave (slika 1.E).

Sledite naslednjemu postopku:

- ugasnite stroj (odst. 6.6);
- odklopite kapico svečke (pogl. 8.3);
- nadenite delovne rokavice;
- zapleteno travo odstranite s pomočjo izvijača; na ta način omogočite pravilno ohlajanje motorja.

OPOMBA V prvih 6-8 urah delovanja stroja ne uporabljajte motorja pri najvišjih vrtljajih.

6.6 ZAUSTAVITEV

Za zaustavitev stroja:

- izpustite komandni vzvod pospeševalnika (slika 12.B) in pustite nekaj sekund delovati motor na minimalnih vrtljajih;
- premaknite stikalo (slika 12.A) v položaj »O«;
- počakajte na zaustavitev rezalne naprave.

! *Po postavitvi plina na minimum je treba počakati nekaj sekund, preden se rezalna naprava ustavi.*

POMEMBNO *Ko se morate premakniti na drugo delovno območje, vselej ugasnite stroj.*

! *Takoj po ugasnitvi je motor lahko zelo vroč. Ne dotikajte se ga. Obstaja nevarnost opeklin.*

6.7 PO UPORABI

- Pri mirujoči rezalni napravi natakните zaščito rezila.
- Počakajte, da se motor ohladi, preden stroj postavite v kateri koli prostor.
- Opraviti čiščenje (odst. 7.4).
- Pregledati, da ni razrahljanih ali poškodovanih komponent. Po potrebi

zamenjajte poškodovane komponente in privijte vijake, ki so morda popustili.

POMEMBNO *Ugasnite stroj (odst. 6.6), in natakните zaščito rezila vselej, kadar zapustite stroj brez nadzora.*

7. REDNO VZDRŽEVANJE

7.1 SPLOŠNE INFORMACIJE

POMEMBNO *Varnostni predpisi, ki jih je treba upoštevati, so opisani v pogl. 2. Natančno se držite teh predpisov, da se izognete resnim tveganjem ali nevarnostim.*

! *Preden začnete s kakršnim koli vzdrževalnim opravilom, je treba:*

- **zaustavite stroj;**
- **odklopite kapico svečke (pogl. 8.3);**
- **pri mirujoči rezalni napravi namestiti zaščito rezila (razen v primeru posegov na rezilu samem);**
- **počakati, da se motor ohladi, preden stroj postavite v kateri koli prostor;**
- **nadeti primerna oblačila, delovne rokavice in zaščitna očala;**
- **preberite ustrezna navodila;**

- Opis pogostnosti in vrste posegov se nahaja v "Tabeli vzdrževanja" (glej pogl. 13). Tabela vam bo v pomoč pri ohranjanju učinkovitosti in varnosti vašega stroja. V njej so navedena poglavitna opravila in časovni intervali, v katerih je treba opraviti vsako izmed njih. Vsakega izmed posegov opravite v skladu s prvim predpisanim rokom, ki se uresniči.
- Uporaba neoriginalnih nadomestnih delov in opreme lahko negativno vpliva na delovanje in na varnost stroja. Proizvajalec zavrača vsakršno odgovornost v primeru škode ali poškodb, ki bi izvirale iz neoriginalnih proizvodov.
- Originalne nadomestne dele dobite v servisih in pri pooblaščenih prodajalcih.

POMEMBNO *Vsa opravila za vzdrževanje in reguliranje, ki niso opisana v tem priročniku, mora izvesti vaš prodajalec ali specializirani servis.*

7.2 GORIVA IN MAZIVA

Ta stroj je opremljen s štiritaktnim motorjem, ki NE zahteva nobenega dodatka olja k bencinu.

POMEMBNO *Dodatek olja k bencinu poškoduje motor in je vzrok za razveljavitev garancije.*

POMEMBNO *Za ohranjanje učinkovitosti in zagotavljanje dolge življenjske dobe mehanskih delov uporabljajte samo kvalitetna goriva in maziva.*

7.2.1 Karakteristike bencina

Uporabljajte samo bencin brez svinca (neosvinčeni) s številom oktanov, ki ne sme biti manjše od 90 N.O.

POMEMBNO *Če neosvinčeni bencin hranite več kot 2 meseca v posodi, se na dnu naberejo usedline. Vedno uporabljajte svež bencin!*

7.2.2 Karakteristike olja

Uporabljajte le olje odlične kakovosti, specifično za štiritaktno motorje, ki je zelo čistilno, s klasifikacijo SF-SG in viskoznostjo SAE 10W30.

POMEMBNO *Uporaba nečistilnega ali neustreznega olja ali olja z drugačnimi značilnostmi od navedenih povzroči poškodbe motorja in je vzrok za razveljavitev garancije.*

Pri vašem prodajalcu so na razpolago olja, ki so posebej narejena za ta tip motorja in zagotavljajo visoko stopnjo zaščite ter dolgotrajno učinkovito delovanje motorja.

7.3 DOLIVANJE GORIVA

Pred dolivanjem:

1. Stroj postavite na ravno površino in v stabilen položaj, zamašek rezervoarja naj gleda navzgor (slika 12.G).

OPOMBA *Na zamašku rezervoarja (slika 11.G) se nahaja naslednji znak:*



Rezervoar

2. Očistite zamašek rezervoarja in njegovo okolico, tako med dolivanjem umazanija ne bo prišla v notranjost rezervoarja.
3. Pazljivo odprite zamašek rezervoarja, da se bo pritisk v notranjosti postopoma sprostil.
4. Pri dolivanju si pomagajte z lijakom in rezervoarja ne napolnite do roba.

7.4 DOLIVANJE OLJA

POMEMBNO *Ne vžigajte motorja in ne uporabljajte stroja, če nivo olja ni zadosten.*

Za preverjanje nivoja olja:

1. Stroj postavite na ravno površino in v stabilen položaj, zamašek rezervoarja naj gleda navzgor (slika 21).
2. Odvijte zamašek rezervoarja in preverite, če nivo olja dosega rob nalivega grla.

7.5 ČIŠČENJE STROJA IN MOTORJA

Po uporabi vselej očistite stroj.

Za omejitev nevarnosti požara:

- skrbite, da bo stroj, še zlasti motor, prost ostankov trave, listja ali odvečne maščobe;
- pogosto očistite rebra valja s komprimiranim zrakom in iz območja dušilca odstranite vejice, liste ali druge ostanke.

Zaradi preprečevanja pregrevanja in poškodb motorja morajo biti sesalne rešetke zraka za hlajenje vedno čiste in brez ostankov žagovine in drugih drobcev.

7.6 PRITRDILNE MATICE IN VIJAKI

- Vijaki in matice morajo ostati dobro priviti, da se zagotovi varno delovanje stroja.
- Redno preverjajte, ali so ročaji čvrsto pritrjeni.

8. IZREDNO VZDRŽEVANJE

8.1 MAZANJE KOTNEGA PRENOSA

Mazati z mazivom na osnovi litija.

Odstranite vijak (slika 22.A) in vnesite mazivo tako, da ročno vrtite gred, dokler mazivo ne začne uhajati; nato ponovno namestite vijak (slika 22.A).

8.2 ČIŠČENJE ZRAČNEGA FILTRA

POMEMBNO *Čiščenje zračnega filtra je bistvenega pomena za dobro delovanje in dolgo življenjsko dobo stroja. Ne delajte brez filtra ali s poškodovanim filtrom, da ne povzročite nepopravljive škode na motorju.*

Za čiščenje filtra:

Tip I

1. Pritisnite jeziček (slika 23.A) ter odstranite pokrov (slika 23.B) in nato filterni element (slika 23.C).

- Umijte filtrirni element (slika 23.C) z vodo in milom. Ne uporabljajte bencina ali drugih topil.
- Pustite filter, da se posuši na zraku.
- Ponovno montirajte filtrirni element (slika 23.C) in pokrov (slika 23.B).

Tip II

- Odvijte vijak (slika 23.D), snemite pokrov (slika 23.A) in odstranite filtrirni element (slika 23.C);
- Umijte filtrirni element (slika 23.C) z vodo in milom. Ne uporabljajte bencina ali drugih topil.
- Pustite filter, da se posuši na zraku.
- Ponovno montirajte filtrirni element (slika 23.C) in pokrov (slika 23.B), tako da privijete nazaj vijak (slika 23.D).

8.3 SVEČKA

Za demontažo in čiščenje svečke:

- Popustite vijak (slika 24.A) in odstranite pokrov (slika 24.B).
- Odklopite kapico (slika 24.C) in demontirajte svečko.
- Očistite svečko ter s kovinsko ščetko odstranite morebitne nanose (slika 24.D). Kontrolirajte in obnovite pravilno razdaljo med elektrodama (slika 24.E).
- Ponovno montirajte svečko, jo s priloženim ključem privijte do konca in ponovno montirajte pokrov (slika 24.B), tako da privijete nazaj vijak (slika 24.A).

V primeru pregorelih elektrod ali poškodovanega izolatorja svečko zamenjajte z drugo z enakimi karakteristikami.

8.4 VZDRŽEVANJE REZALNE NAPRAVE

Med posegi na rezalni napravi bodite pozorni, ker se rezalna naprava lahko giblje kljub odklopljenemu kablu svečke.

Na tem stroju je predvidena uporaba rezalnih naprav s šifro, ki je navedena v tabeli Tehnični podatki.

Zaradi razvoja artikla bodo rezalne naprave, navedene v tabeli "Tehnični podatki", lahko sčasoma nadomeščene z drugimi, ki bodo imele enakovredne lastnosti, kar se tiče varnega delovanja in možnosti medsebojnega zamenjavanja.

 **Rezalne naprave se ne dotikajte, dokler kabel svečke ni bil odklopljen in dokler se rezilo ni popolnoma zaustavilo.**

 **Uporabljajte zaščitne rokavice.**

8.4.1 Brušenje/uravnovešenje rezila

 **Iz varnostnih razlogov je dobro, da brušenje in balansiranje izvede specializirani servis, ki ima ustrezno znanje in orodje za tovrstna opravila. Na ta način se boste izognili tveganju za poškodbe rezila in nezanesljivemu delovanju med uporabo.**

Rezila s 3 konicami je mogoče uporabljati z obeh strani. Ko je ena stran obrabljena, je mogoče rezilo obrniti in uporabiti drugo stran. Ko sta obe strani konic obrabljene, je treba poskrbeti za njihovo brušenje.

8.4.2 Zamenjava rezila

 **Rezila ne smete nikoli popravljati, ampak ga morate zamenjati, čim opazite začetke poškodb ali ko je presežena meja brušenja.**

Za postopek zamenjave glej pogl. 4.5.3, pogl. 4.5.4.

8.4.3 Zamenjava niti v glavi z nitjo

Sledite prikazanemu zaporedju (slika 25).

8.5 BRUŠENJE NOŽA ZA REZANJE NITI

- Snemite nož za rezanje niti (slika 26.A) z zaščite (slika 26.B), tako da odvijete vijaka (slika 26.C).
- Nož za rezanje niti (slika 26.A) vstavite v priimež in brusite s ploščato pilo, pri tem pa pazite, da ohranjate prvotni kot rezila.
- Ponovno montirajte nož za rezanje niti (slika 26.A) na zaščito (slika 26.B).

8.6 NASTAVITVE MINIMUMA

 **Če se rezalna naprava premika, ko je motor na minimumu, se morate posvetovati s svojim prodajalcem, da vam bo pravilno nastavil motor.**

8.7 UPLINJAČ

Uplinjač je tovarniško nastavljen tako, da v skladu z veljavnimi predpisi v vsaki situaciji omogoča doseganje najboljšega učinka in minimalno emisijo škodljivih plinov.

V primeru slabega delovanja stroja se obrnite na svojega prodajalca, da bo pregledal, kako delujeta uplinjanje in motor.

9. SHRANJEVANJE

POMEMBNO *Varnostni predpisi, ki jih je treba upoštevati pri shranjevanju, so opisani v odst. 2.4. Natančno se držite teh predpisov, da se izognete resnim tveganjem ali nevarnostim.*

Če stroja ne nameravate uporabljati več kot 2-3 mesece, je treba opraviti nekaj posegov, s katerimi se boste izognili težavam ob ponovni uporabi ali trajnim poškodbam motorja. Preden stroj shranite:

1. Na prostem in pri hladnem motorju izpraznite rezervoar za gorivo.
2. Vžgite motor in pustite, da dela na minimumu, dokler se ne ustavi, ko porabi vse preostalo gorivo v uplinjaču.
3. Počakajte, da se motor ohladi.
4. Odklopite kapico svečke (pogl. 8.3).
5. Stroj skrbno očistite.
6. Preglejte, če so na stroju kakšne poškodbe. Po potrebi pokličite pooblaščen servis.
7. Stroj shranite:
 - v suhem prostoru;
 - v zavetju pred vremenskimi vplivi;
 - s pravilno nameščeno zaščitno rezila;
 - na mestu, ki je izven dosega otrok;
 - prepričajte se, da ste z njega odstranili ključke ali orodje za vzdrževanje.

Ko nameravate stroj ponovno uporabiti, ga pripravite skladno z navodili v poglavju "6. Uporaba stroja".

10. PREMIKANJE IN TRANSPORT

- Ko stroj premikate ali prevažate, je treba:
- Zaustavite stroj.
 - Odklopite kapico svečke (slika 12.G).
 - Nositi močne delovne zaščitne rokavice.
 - Pri mirujoči rezalni napravi natakните zaščitno rezila.
 - Držati stroj izključno za ročaje in obrniti rezalno napravo nasprotno od smeri vaše hoje.

Pri prevažanju stroja z vozilom je treba:

- stroj namestiti tako, da ne bo nikogar ogrožal;

- ga trdno pritrditi na vozilo z vrvmi ali verigami, da se prepreči prevrnitev, morebitna poškodba in uhajanje goriva.

11. SERVIS IN POPRAVILA

Ta priročnik daje vsa potrebna navodila za upravljanje stroja in za pravilno osnovno vzdrževanje, ki ga lahko opravlja uporabnik. Vse postopke vzdrževanja in naravnavanja, ki niso opisani v tem priročniku, mora opraviti vaš prodajalec ali specializiran servis, ki razpolaga s potrebnim znanjem in opremo za pravilno izvedbo teh del in za ohranjanje originalne varnosti stroja. Zaradi posegov, opravljenih v neprimernih ustanovah ali s strani neusposobljenih oseb, se razveljavi vsakršna oblika garancije in vsakršna odgovornost proizvajalca.

- Izključno pooblaščen servisne delavnice smejo izvajati popravila in vzdrževalna opravila v okviru garancije.
- Pooblaščen servis uporabljajo izključno originalne nadomestne dele. Originalni nadomestni deli in originalna oprema so bili izdelani posebej za te stroje.
- Neoriginalni nadomestni deli in oprema niso potrjeni. Uporaba neoriginalnih nadomestnih delov in opreme povzroči razveljavitev garancije.
- Priporočamo, da stroj enkrat na leto zaupate pooblaščenemu servisu, da izvede vzdrževalna in servisna opravila ter pregled varnostnih naprav.

12. OBSEG GARANCIJE

Garancija pokriva vse napake materialov in izdelave. Uporabnik mora natančno spoštovati vsa navodila, ki jih vsebuje priložena dokumentacija.

Garancija ne pokriva poškodb, ki izvirajo iz:

- Pomanjkljive seznanitve s spremljajočo dokumentacijo.
 - Nepozornosti.
 - Nepravilne ali nedovoljene uporabe ali montaže.
 - Uporabe neoriginalnih nadomestnih delov.
 - Uporabe opreme, ki je ni dobavil proizvajalec ali je proizvajalec ni odobril.
- Poleg tega garancija ne pokriva:
- Normalne obrabe potrošnih materialov, kot so rezalne naprave, varnostni vijaki.
 - Normalne obrabe.

Kupec je zaščiten z ustreznimi zakoni, ki veljajo v njegovi državi. Ta garancija na

noben način ne omejuje pravic kupca, ki jih določajo zakoni v njegovi državi.

13. TABELA VZDRŽEVANJA

Poseg	Pogostnost		Odstavek
	Prvič	Nato na vsakih	
STROJ			
Pregled vseh spojev	-	Pred vsako uporabo	7.6
Varnostni pregledi / Preveritev komand	-	Pred vsako uporabo	6.2
Splošno čiščenje in pregled	-	Po vsaki uporabi	7.5
Mazanje kotnega prenosa	-	Na vsakih 15 ur	8.1
MOTOR			
Pregled/dolivanje goriva	-	Pred vsako uporabo	7.3
Pregled/dolivanje olja	-	Pred vsako uporabo	7.4
Zamenjava olja	10 ur / 1 mesec	50 ur / 6 mesecev	7.4
Splošno čiščenje in pregled	-	Po vsaki uporabi	7.4
Čiščenje zračnega filtra	-	25 ur / 3 mesecev	8.2
Zamenjava zračnega filtra (**zamenjajte izključno s filtrom, ki ima vložek iz papirja (GX35, GX50))	-	100 ur / po vsaki sezoni	8.2
Čiščenje svečke	-	100 ur / po vsaki sezoni	8.4
Zamenjava svečke	-	300 ur / vsaki 2 sezoni	8.4
Zamenjava filtra goriva	-	100 ur / po vsaki sezoni	*

* Opravila, ki jih mora izvesti vaš prodajalec ali specializirani servis.

14. PREPOZNAVANJE MOTENJ

MOTNJA	VERJETNI VZROK	ODPRAVA MOTNJE
1. Motor se ne zažene ali po zagonu ugaša	Nepravilen postopek zagona	Sledite navodilom (glej pogl. 6.3)
	Umazana svečka ali nepravilna razdalja med elektrodama	Preglejte svečko (glej odst. 8.4).
	Zamašen zračni filter	Očistite in/ali zamenjajte filter (glej odst. 8.3).
	Problemi z uplinjanjem	Pokličite pooblaščen servis.
2. Motor se vžge, vendar nima dovolj moči	Zamašen zračni filter	Očistite in/ali zamenjajte filter (glej odst. 8.3).
	Problemi z uplinjanjem	Pokličite pooblaščen servis.
3. ³⁾ Motor deluje neenakomerno ali ob obremenitvi nima moči	Umazana svečka ali nepravilna razdalja med elektrodama	Preglejte svečko (glej odst. 8.4).
	Problemi z uplinjanjem	Pokličite pooblaščen servis.
4. Iz motorja se preveč kadi	Problemi z uplinjanjem	Pokličite pooblaščen servis.

Če težave ostajajo tudi potem, ko ste izvedli zgoraj opisana opravila, se posvetujte s svojim prodajalcem.

MOTNJA	VERJETNI VZROK	ODPRAVA MOTNJE
5. Zalitje motorja	Pri vključeni startni loputi ste večkrat potegnili za zaganjalno ročico,	Demontirajte svečko (slika 24) in nežno potegnite za ročico zaganjalne vrvice (slika 12.I), da odstranite presežek goriva; nato obrišite elektrodi svečke in svečko ponovno montirajte na motor.
6. Rezalna naprava se premika, ko je motor na minimumu.	Napačna regulacija uplinjanja	Pokličite pooblaščen servis.
7. Stroj začne nenormalno vibrirati	Poškodba ali popustitev spojev	Zaustavite stroj in iztaknite kabel svečke (slika 12.H). Preverite, če je prišlo do poškodb Preverite, če obstajajo popuščeni spoji in jih po potrebi zatisnite Poskrbite za ustrezne preglede, zamenjave ali popravila v pooblaščenem servisu.
8. Stroj je zadel ob tujek	Poškodba ali popustitev spojev	Zaustavite stroj in iztaknite kabel svečke (slika 12.H). Preverite, če je prišlo do poškodb Preverite, če obstajajo popuščeni spoji in jih po potrebi zatisnite Poskrbite za ustrezne preglede, zamenjave ali popravila v pooblaščenem servisu.

Če težave ostajajo tudi potem, ko ste izvedli zgoraj opisana opravila, se posvetujte s svojim prodajalcem.



SADRŽAJ

1. UOPŠTENO	1
2. SIGURNOSNA PRAVILA	2
3. UPOZNAVANJE MAŠINE	4
3.1 Opis mašine i predviđena upotreba	4
3.2 Sigurnosne oznake	5
3.3 Identifikacijska nalepnica proizvoda	5
3.4 Glavni delovi	6
4. MONTAŽA	6
4.1 Komponente za montažu	6
4.2 Montaža drški	6
4.3 Odabir rezne glave i posebnog štitnika	7
4.4 Montaža štitnika rezne glave	7
4.5 Montaža/Skidanje rezne glave	7
4.6 Montaža prenosne cevi (modeli s odvojjim štapom)	8
5. UPRAVLJAČKE KOMANDE	8
5.1 Prekidač za pokretanje/zaustavljanje motora ..	8
5.2 Poluga komande gasa	9
5.3 Sigurnosna poluga gasa	9
5.4 Drška za ručno pokretanje	9
5.5 Poluga komande startera (ako je ima)	9
5.6 Dugme komande ubrizgivača (Primer)	9
6. UPOTREBA MAŠINE	9
6.1 Pripreme radnje	9
6.2 Sigurnosne kontrole	10
6.3 Pokretanje	10
6.4 Rad	11
6.5 Saveti za upotrebu	12
6.6 Zaustavljanje	12
6.7 Nakon upotrebe	12
7. REDOVNO ODRŽAVANJE	12
7.1 Uopšteno	12
7.2 Gorivo i ulja	13
7.3 Sipanje goriva	13
7.4 Sipanje ulja	13
7.5 Čišćenje mašine i motora	13
7.6 Matice i šrafovi za fiksiranje	13
8. VANREDNO ODRŽAVANJE	14
8.1 Podmazivanje ugaonog reduktora	14
8.2 Čišćenje filtera za vazduh	14
8.3 Svećica	14
8.4 Održavanje rezne glave	14
8.5 Oštrenje noža za sečenje niti	15
8.6 Regulacija minimalne brzine	15
8.7 Karburator	15
9. SKLADIŠTENJE	15
10. POMERANJE I TRANSPORT	15
11. ASISTENCIJA I POPRAVKE	15
12. POKRIĆE GARANCIJE	16
13. TABELA S INTERVENCIJAMA ODRŽAVANJA	16
14. PREPOZNAVANJE PROBLEMA	17

1. UOPŠTENO

1.1 KAKO SE SLUŽITI PRIRUČNIKOM

U tekstu priručnika neki paragrafi koji sadrže informacije od posebnog značaja, u pogledu sigurnosti ili rada, istaknuti su na drugačiji način, prema sledećem kriterijumu:

NAPOMENA ili **VAŽNO** *navodi detalje ili druge elemente u vezi sa već prethodno naznačenim, radi izbegavanja oštećenja mašine ili uzrokovanja štete.*

Simbol  ukazuje na opasnost. Ako se ne pridržavate upozorenja možete se povrediti ili povrediti druge osobe i/ili izazvati štetu.

Paragrafi obeleženi četvorougrom sa sivim tačkastim stranama pokazuju opcijske karakteristike koje nemaju svi modeli navedeni u ovom priručniku. Proverite da li je ova karakteristika prisutna na Vašem modelu.

Sve oznake „prednje“, „zadnje“, „desno“ i „levo“ odnose se na radni položaj radnika.

1.2 REFERENCIJE

1.2.1 Slike

Slike u ovim uputstvima za upotrebu označene su brojevima 1, 2, 3 i tako dalje. Delovi prikazani na slikama označeni su slovima A, B, C i tako dalje. Referencija na komponentu C na slici 2 označena je ovako: "Vidi Sl. 2. C" ili samo "(Sl. 2.C)" Slike su indikativne. Stvarni delovi mogu varirati u odnosu na one prikazane.

1.2.2 Naslovi

Priručnik je podeljen na poglavlja i paragrafe. Naslov paragrafa "2.1 Obuka" je podnaslov od "2. Sigurnosna pravila". Referencije na naslove ili paragrafe označene su skraćenicama pogl. ili par. i odgovarajućim brojem. Na primer: "pogl. 2" ili "par. 2.1".

2. SIGURNOSNA PRAVILA

2.1 OBUKA

 **Upoznajte se s komandama i prikladnom upotrebom mašine. Naučite da brzo zaustavite mašinu. Nepoštovanje upozorenja i uputstava može dovesti do požara i/ili ozbiljnih povreda.**

- Državnim zakonima može biti ograničena upotreba mašine.
- Nikada ne dopustite da mašinu koriste deca ili osobe koje nisu dovoljno upoznate s uputstvima. Lokalnim zakonima može da bude određen najniži uzrast korisnika.
- Nikada ne koristiti mašinu ako je rukovaoc umoran ili se loše oseća i ako se nalazi pod uticajem lekova, droga, alkohola ili štetnih supstanci koje mogu da smanje njegove reflekse i pažnju.
- Uvek treba imati na umu da su rukovaoc ili korisnik odgovorni za nesreće i nepredviđene slučajeve koji mogu da se dogode drugim osobama ili njihovoj imovini. Odgovornost korisnika podrazumeva procenu potencijalnih opasnosti terena na kojem se radi, zatim preduzimanje svih mera predostrožnosti koje će garantovati njegovu sigurnost i sigurnost ostalih, posebno na nizbrdicama, neravnim, klizavim ili nestabilnim terenima.
- U slučaju da želite ustupiti ili prodati mašinu drugima, proverite da li je novi korisnik pročitao uputstva za upotrebu sadržana u ovom priručniku.

2.2 PRIPREMNE RADNJE

Sredstva za ličnu zaštitu

- Nositi usku zaštitnu odeću koja poseduje zaštitu od sečenja, rukavice za zaštitu od vibracija, šlem, zaštitne naočare, masku za zaštitu od prašine, slušalice za zaštitu sluha i obuću za zaštitu od sečenja sa donom koji ne kliza.
- Ne nositi šalove, košulje, ogrlice, narukvice, odeću s lepršavim delovima ili odeću s uzcicama, kao ni kravate, odnosno dodatke koji vise ili koji su široki jer bi se oni mogli zaplesti u mašini ili u predmete i materijale koji se nalaze na radnom mestu.
- Dugačku kosu treba povezati na odgovarajući način.

Radno područje / Mašina

- Dobro pregledajte celu radnu površinu i uklonite sve ono što bi mašina mogla izbaciti

ili što bi moglo da ošteti reznu glavu/okretne delove (kamenje, granje, žica, kosti, itd.).

Motor s unutrašnjim sagorevanjem: gorivo

 **OPASNO!** Benzin je lako zapaljiv.

- Benzin čuvajte u posudama koje su za to zvanično potvrđene, na sigurnom mestu i daleko od izvora toplote ili otvorenog plamena.
- Posude ne ostavljati na domašaju dece.
- U posudama ne sme biti ostataka trave, lišća ili preterane masnoće.
- Nemojte pušiti za vreme sipanja goriva ili dolivanja goriva i svaki put kad rukujete gorivom.
- Dolijte gorivo pomoću levka i to samo na otvorenom.
- Izbegavajte da udišete pare goriva.
- Ne sme se dodavati gorivo ili otvarati poklopac rezervoara goriva dok motor radi ili je još vruć.
- Polako otvarajte poklopac rezervoara, tako da postepeno ispustite unutrašnji pritisak.
- Nemojte približavati plamen otvoru rezervoara da proverite sadržaj istog.
- Ako curi gorivo, ne pokrećite motor već udaljite mašinu od područja u kojem je gorivo prosuto i izbegavajte stvaranje mogućnosti za izbijanje požara sve dok gorivo ne ispari i dok se para goriva ne rasprši.
- Uvek vratite na mesto i dobro zavrните poklopce rezervoara goriva i kante s gorivom.
- Odmah očistite bilo koji trag goriva koje se prosulo na mašini ili na tlu.
- Nemojte puštati mašinu u pogon na mestu gde ste sipali gorivo; pokretanje motora mora da se vrši najmanje 3 metra od mesta na kojem je sipano gorivo.
- Pazite da gorivo ne dođe u dodir s odećom, u tom slučaju, presvucite se pre nego što pokrenete motor.

2.3 ZA VREME UPOTREBE

Radno područje

- Nemojte pokretati motor u zatvorenoj prostoriji, gde može doći do skupljanja opasnih dimova ugljen monoksida. Motor morate pokretati napolju ili na dobro provetrenom mestu. Ne zaboravite nikada da su izduvni gasovi otrovni.
- Za vreme puštanja mašine u pogon nemojte usmeravati prigušivač, odnosno ispusne gasove prema zapaljivom materijalu.
- Nemojte koristiti mašinu u prostorijama u kojima postoji rizik od eksplozije, u prisustvu zapaljivih tečnosti, plina ili prašine. Električni kontakti ili mehaničko trljanje mogu stvoriti varnice koje mogu zapaliti prašinu ili paru.

- Radite samo po dnevnom svetlu ili pri dobrom veštačkom osvetljenju i kad se dobro vidi.
- Udaljite osobe, decu i životinje s radnog područja. Potrebno je da decu nadziru odrasli.
- Proverite da li se druge osobe nalaze na udaljenosti od najmanje 15 m od radnog područja mašine ili najmanje 30 m u slučaju zahtevnijeg rezanja;
- Koliko god je moguće izbegavajte da radite na mokrom ili klizavom tlu ili u svakom slučaju na terenu koji je nestabilan ili strm, odnosno koji ne garantuje stabilnost rukovaocu za vreme rada.
- Posebnu pažnju obratite na neravnine terena (izbočine, udubljenja), na nizbrdice, na skrivene opasnosti i na prisustvo eventualnih prepreka koje bi mogle smanjiti vidljivost.
- Budite oprezni u blizini provalija, šanaca ili nasipa.
- Na strmom terenu krećite se poprečno, nikada gore/dole i pazite prilikom promene pravca; u tom slučaju morate uvek biti sigurni da imate dobar oslonac i uvek morate biti iza rezne glave.
- Kad koristite mašinu u blizini puta, pazite na saobraćaj.
- Nemojte pružati ruke suviše nagore, niti secite na visini iznad kaiša.
- Koristite isključivo rezne glave koje je odredio proizvođač.
- Pridržavajte se uputstava koje je dao proizvođač kada je u pitanju održavanje rezne glave.
- Pazite da se ne povredite bilo kojim sredstvom koje je predviđeno za sečenje dužine rezne niti.
- Pažnja: rezna glava se i dalje okreće nakon gašenja motora.
- Nemojte dodirivati delove motora koji se za vreme rada zagrevaju. Rizik od opekotina.
- Da bi se izbegao rizik od požara, nemojte ostavljati mašinu sa zagrejanim motorom u suvom lišću, suvoj travi ili zapaljivom materijalu.

Ponašanje

- Za vreme rada, mašinu treba uvek čvrsto držati sa obe ruke, pri čemu pogonska jedinica mora da se nalazi sa desne strane tela, a rezni sklop ispod nivoa kaiša.
- Zauzmite čvrst i stabilan položaj i ponašajte se oprezno.
- Nikada ne trčite, već hodajte.
- Tokom rada, mašinu uvek držite zakačenu za remen za nošenje.
- Uvek držite ruke i noge daleko od rezne glave, kako za vreme puštanja u pogon tako i za vreme upotrebe mašine.
- Pažnja: rezni element se i dalje okreće nekoliko sekundi čak i kad se isključi ili nakon gašenja motora.
- Pazite na moguće odletanje materijala koji može izbaciti rezna glava.
- Pazite da snažno ne udarite reznu glavu o strana tela/prepreke. Ako rezna glava naiđe na prepreku/predmet, može doći do povratnog udarca. Takav kontakt može dovesti do veoma brzog odbijanja u suprotnom smeru i gurnuti reznu glavu ka gore i ka radniku. Povratni udarac može dovesti do gubitka kontrole nad mašinom i ostaviti veoma teške posledice. Da ne bi došlo do povratnog udarca, preduzmite sledeće mere predostrožnosti:
 - Držite čvrsto mašinu, obema rukama i zauzmite telom i rukama položaj takav da se možete odupreti snazi povratnog udarca.
- ☒ U slučaju kvara ili nesreće za vreme rada, odmah isključite motor i udaljite mašinu kako ne bi nastala dalja oštećenja; ako se povredite ili povredite druge osobe, odmah primenite mere prve pomoći koje su najprikladnije situaciji koja je nastala i obratite se zdravstvenoj ustanovi radi potrebnog lečenja. Pažljivo uklonite sav eventualni otpad koji bi mogao oštetiti ili povrediti osobe ili životinje ukoliko ih niko ne nadzire.
- ☒ Nivo buke i vibracija naveden u ovim uputstvima, predstavljaju maksimalne vrednosti prilikom upotrebe mašine. Upotreba neuravnoteženog reznog elementa, prevelika brzina kretanja i nevršenje održavanja znatno utiču na emisiju zvuka i vibracije. Zato je potrebno primeniti mere preventivne zaštite radi otklanjanja mogućih rizika od prevelike buke i naprezanja od vibracija; vršite održavanje mašine, nosite zaštitu za uši, pravite pauze za vreme rada.
- ☒ Duže izlaganje vibracijama može da prouzrokuje povrede i poremećaje u krvnom i nervnom sistemu (poznate kao Raynaudov fenomen ili «beli prsti»), naročito kod osoba koje boluju od poremećaja u cirkulaciji. Simptomi mogu da zahvate ruke, zglobove i prste, a manifestuju se u gubitku osećaja, utrnulosti, svrabu, boli, bleđenju ili strukturalnim promenama na koži. Na takva stanja mogu negativno da utiču niske temperatura okoline i/ili preterano stiskanje drški. Kod pojave tih znakova potrebno je skratiti vreme upotrebe mašine i obratiti se lekaru.

Ograničenja u upotrebi

- Mašinu ne smeju koristiti osobe ukoliko one nisu u stanju da je čvrsto drže obema rukama i/ili da stabilno održavaju ravnotežu na nogama tokom rada.

- Nikada ne koristite mašinu ako su štitnici oštećeni, ako nisu namontirani ili ako nisu pravilno namontirani.
- Nemojte menjati podešenost motora, nemojte ga dovoditi do prekomerne brzine. Ako motor radi pri prevelikom broju obrtaja, povećava se rizik od telesnih povrda.
- Ne izlažite mašinu prevelikom naporu i ne koristite malu mašinu za izvođenje teških radova; upotrebom odgovarajuće mašine smanjuje se opasnost i poboljšava kvalitet rada.

2.4 ODRŽAVANJE, SKLADIŠTENJE I TRANSPORT

Redovno vršite održavanje i pravilno skladištite mašinu kako bi se sačuvala njena sigurnost i nivo učinka.

 **Mašina se ne sme koristiti ako su njeni delovi istrošeni ili oštećeni. Pokvareni ili dotrajali delovi se moraju zameniti, a nikako popravljati. Koristite isključivo originalne rezervne delove: upotreba neoriginalnih i/ili neispravno namontiranih rezervnih delova ugrožava sigurnost mašine, može prouzrokovati nesreće ili telesne povrede i oslobađa Proizvođača od bilo kakve obaveze ili odgovornosti.**

Održavanje

- Da biste smanjili rizik od požara, redovno proveravajte da ne dolazi do curenja ulja i/ili goriva.
- Za vreme izvođenja operacija podešavanja mašine, pazite da ne uvučete prste između rezne glave i fiksni delova mašine.

Skladištenje

- Nemojte odlagati mašinu s gorivom u rezervoaru u prostoriju u kojoj bi para goriva mogla doći u dodir s plamenom, varnicama ili jakim izvorom toplote.
- Da biste smanjili rizik od požara, nemojte ostavljati posude s otpadnim materijalom u prostorijama.

2.5 ZAŠTITA ŽIVOTNE SREDINE

Zaštita životne sredine mora predstavljati bitan i prvenstveni vid upotrebe mašine, u korist civilnog življenja kao i zaštite životne sredine.

- Ne uznemiravajte susede. Koristite mašinu samo u dogledno vreme (ne rano ujutru ili kasno uveče kad biste mogli uznemiravati osobe).
- Strogo se pridržavajte lokalnih propisa o zbrinjavanju ambalaže, ulja, goriva, filtera, istrošenih delova ili svih drugih elemenata

štetnih za životnu sredinu; ti otpaci se ne smeju bacati u smeće, nego ih treba razdvojiti i predati odgovarajućim centrima za skupljanje, koji će se pobrinuti za recikliranje materijala.

- Strogo se pridržavajte lokalnih propisa o zbrinjavanju otpadnog materijala koji nastane tokom rada.
- U trenutku kada mašinu više ne koristite, nemojte je napustiti u okolini, već se obratite centru za skupljanje otpada, u skladu s važećim lokalnim propisima.

3. UPOZNAVANJE MAŠINE

3.1 OPIS MAŠINE I PREDVIĐENA UPOTREBA

Ova mašina je namenjena za korišćenje u baštama, odnosno u pitanju je ručna trimmer kosačica/trimmer makaze s termičkim motorom, za korišćenje iz hobija.

Mašina se uglavnom sastoji od motora koji, preko prenosnog vratila smeštenog unutar cevi i ugaonog prenosnika aktivira reznu glavu koja je konfigurisana za razne tipologije kako bi obavila različite funkcije.

Rukovaoc je u stanju da drži mašinu zahvaljujući remenu za nošenje i može aktivirati glavne komande tako da uvek bude na sigurnosnom rastojanju od rezne glave.

3.1.1 Predviđena upotreba

Ova mašina je projektovana i izrađena:

- za sečenje trave i nedrvenastog bilja, putem najlonske niti koja se nalazi unutar glave s reznom niti;
- za sečenje visoke trave, šiblja, grančica i drvenastog grmlja prečnika do 2 cm, uz pomoć metalnih ili plastičnih sečiva;
- za sečenje drvenastog bilja i obaranje stabala malih dimenzija (samo s nazubljenim sečivom, ako je njegova upotreba dozvoljena);
- da je koristi samo jedan rukovaoc.

3.1.2 Neprimerena upotreba

Svaka druga upotreba koja nije prethodno navedena može biti opasna i može prouzrokovati štetu po lica i/ili stvari. Neprimerena upotreba obuhvata (navodimo samo nekoliko primera):

- korišćenje mašine za čišćenje;
- uređivanje žive ograde ili druge poslove kod kojih se rezna glava ne koristi u nivou terena;
- kresanje drveća;

- upotrebu mašine s reznom glavom iznad nivoa rukovaočevog pojasa;
- upotrebu mašine za rezanje materijala koji nisu biljnog porekla;
- korišćenje reznih glava koje se razlikuju od onih navedenih u tabeli "Tehnički podaci". Opasnost od ozbiljnih povreda;
- upotrebu mašine od strane više osoba istovremeno.

VAŽNO *Neprimerena upotreba mašine prekida važenje garancije, a proizvođač neće snositi nikakvu odgovornost, dok će korisnik morati da snosi troškove za oštećenja ili povrede koje nanese samom sebi ili trećim licima.*

3.2 SIGURNOSNE OZNAKE

Na mašini se nalaze razni simboli (Sl. 2). Oni imaju ulogu da podsete rukovaoca na ponašanje koje mora imati kako bi koristio mašinu pažljivo i oprezno.

Značenje simbola:

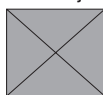

PAŽNJA! OPASNO! Nepravilno rukovanje mašinom može da izazove opasnost za samog korisnika i za druge osobe.

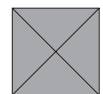

PAŽNJA! Pre upotrebe mašine pročitajte priručnik s uputstvima za upotrebu.

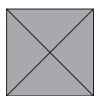

Za vreme rada sa ovom mašinom u normalnim uslovima predviđenim za dnevno korišćenje, korisnik može da bude izložen nivou buke jednako ili većoj od 85 dB (A). Koristite zaštite za uši, naočare i zaštitni šlem.

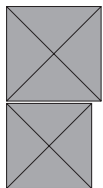

Nosite zaštitne rukavice i zaštitnu obuću!

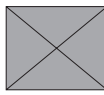

OPASNOST OD IZBACIVANJA PREDMETA! Osobe i domaće životinje moraju da budu udaljene najmanje 15 m za vreme upotrebe mašine!

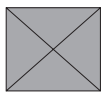

Maksimalna brzina rezne glave.



Ne koristite kružna nazubljena sečiva. **Opasno: Upotrebom kružnih nazubljenih sečiva na modelima na kojima ona nisu predviđena, korisnik se izlaže opasnosti od teških pačak i smrtonosnih povreda.**

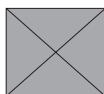

PAŽNJA! Benzin je zapaljiv. Pre sipanja benzina ostavite da se motor ohladi barem 2 minuta.

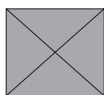

Pazite na potisak sečiva.

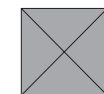

PAŽNJA! - Ne približavajte se vrućim površinama.

VAŽNO *Nalepnice koje su oštećene ili koje su postale nečitke moraju se zameniti. Zatražite nove nalepnice od ovlašćenog servisnog centra.*

3.3 IDENTIFIKACIJSKA NALEPNICA PROIZVODA

Na identifikacijskoj nalepnici proizvođača nalaze se sledeći podaci (Sl. 1):

1. Nivo zvučne snage
2. Oznaka usaglašenosti
3. Mesec/Godina proizvodnje
4. Vrsta mašine
5. Serijski broj
6. Naziv i adresa proizvođača
7. Šifra artikla

Upišite podatke za identifikaciju mašine na odgovarajuće mesto na nalepnici koja se nalazi na poleđini naslovne strane.

VAŽNO *Saopštite identifikacijske podatke koji se nalaze na identifikacijskoj nalepnici svaki put kada konaktirate ovlašćeni servis.*

VAŽNO *Primer deklaracije o usaglašenosti nalazi se na poslednjim stranicama priručnika.*

3.4 GLAVNI DELOVI

Mašina se sastoji od sledećih glavnih delova, koji imaju sledeće funkcije (Sl.1):

- A. **Motor:** pokreće reznu glavu preko prenosnog štapa i ugaonog reduktora.
- B. **Prenosna cev:** unutar nje nalazi se prenosna osovina čija je uloga da prenese rotaciono kretanje ugaonom reduktoru.
- C. **Ugaoni reduktor:** završni deo prenosne cevi koji prenosi kretanje reznoj glavi.
- D. **Rrezna glava:** element koji služi za rezanje vegetacije.
 - 1. **Glava s reznom niti:** rezna glava s najlonskom niti
 - 2. **Trokrako, četvorokrako i osmokrako sečivo:** rezna glava s metalnim diskom.
 - 3. **Nazubljeno sečivo** (ukoliko je njegova upotreba dozvoljena): rezna glava s okruglim metalnim diskom s perifernim reznim zupcima.
- E. **Štitnik rezne glave:** u pitanju je sigurnosni štitnik koji sprečava da eventualni predmeti koje skupi rezna glava budu odbačeni daleko od mašine.
- F. **Prednja drška:** polukružnog oblika, omogućava upravljanje mašin i na njoj se nalazi barijera za zaštitu noge.
- G. **Zadnja drška:** omogućava upravljanje mašine i na njoj se nalaze glavne komande za uključivanje/isključivanje/gas.
- H. **Barijera za zaštitu noge:** u pitanju je sigurnosni štitnik koji sprečava nehotični kontakt s reznom glavom za vreme upotrebe mašine.
- I. **Upravljač:** drška u obliku "volovskih rogova" koja je postavljena poprečno u odnosu na štap i koja je asimetrična štapu: omogućava upravljanje mašine, a na njenoj desnoj strani nalaze se glavne komande za uključivanje/isključivanje/gas.
- J. **Mesto za kopčanje (pojasa za nošenje):** tačka u kojoj se kači pojas za nošenje na mašinu.
- K. **Pojas za nošenje:** remen od platnenih kaiševa koji se stavlja na ramena i pomaže da rukovaoc izdrži težinu mašine za vreme rada.
 - 1. jedan kaiš
 - 2. dva kaiša
- L. **Štitnik sečiva** (za transport i pomeranje mašine): štiti od nehotičnog

kontakta s reznom glavom koji može dovesti do teških povreda.

4. MONTAŽA

VAŽNO *Sigurnosni propisi kojih se treba pridržavati opisani su u pogl. 2. Strogo se pridržavajte ovih uputstava kako ne bi nastali ozbiljni rizici ili opasnosti.*

Radi potreba skladištenja i prevoza, pojedini delovi mašine nisu namontirani u fabrici, već ih treba montirati nakon raspakivanja, prema niže navedenim uputstvima.

 **Raspakivanje i dovršavanje montaže treba izvršiti na ravnoj i čvrstoj površini, s dovoljno prostora za pomeranje mašine i ambalaže i uvek se služiti odgovarajućim alatom. Nemojte koristiti mašinu pre nego što postupite po svim uputstvima sadržanim u odeljku "MONTAŽA".**

4.1 KOMPONENTE ZA MONTAŽU

U pakovanju se nalaze komponente za montažu.

4.1.1 Skidanje ambalaže

1. Pažljivo otvorite pakovanje, pazite da ne zagubite komponente mašine.
2. Konsultujte dokumentaciju koja se nalazi u kutiji, kao i ova uputstva.
3. Izvadite iz kutije sve delove koji nisu namontirani.
4. Izvadite trimer kosačicu iz kutije.
5. Zbrinite kutiju i ambalažu u skladu s lokalnim zakonskim propisima.

4.2 MONTAŽA DRŠKI

4.2.1 Montaža prednje drške "MONO"

1. Stavite kapicu (Sl. 3.A) i umetnite klin (Sl. 3.A.1) u jednu od rupa na prenosnoj cevi.
2. Namontirajte orednju dršku na kojoj se nalazi štitnik za nogu (Sl. 3.B) pomoću šrafova (Sl. 3.C), vodeći računa da ostanu u svom položaju dve polu oplate za sprečavanje vibracija (Sl.3.D)
3. Pritegnite do kraja šrafove (Sl. 3.C).

4.2.2 Montaža upravljača

1. Odvijte centralnu ručicu (Sl. 4.A) i skinite kapicu (Sl. 4.B).
2. Umetnite upravljač (Sl. 4.C), pazeći da komande budu na desnoj strani.
3. Usmerite upravljač u što komotniji radni položaj i učvrstite ga pomoću kapice (Sl. 4.B) i ručice (Sl. 4.A).
4. Zakačite navlaku komandi (Sl. 4.D) za namenski držač kabla (Sl. 4.E).

NAPOMENA *Odvijanjem ručice (Sl. 4.A) moguće je okrenuti upravljač kako bi se smanjio prostor koji mašina zauzima za vreme skladištenja.*

4.3 ODABIR REZNE GLAVE I POSEBNOG ŠTITNIKA

 **Na svaku reznu glavu treba postaviti odgovarajući štitičnik, kako je navedeno u tabeli s Tehničkim podacima.**

Odaberite reznu glavu koja najbolje odgovara poslu koji treba da obavite, a prema sledećim opštim uputstvima:

- **glava s reznom niti** može rezati visoku travu i nedrvenasto bilje u blizini ograda, zidova, temelja, pešačkih staza, oko stabala i sl. ili se može koristiti za potpuno čišćenje određene površine u bašti.
- **trokrako, četvorokrako i osmokrako sečivo** pogodno je za rezanje šiblja i sitnog rastinja do 2 cm prečnika;

- **nazubljeno sečivo (ako je dozvoljeno)** omogućava seču drvenastog rastinja i obaranje malih stabala.

VAŽNO *Svaki put kad je potrebno zameniti reznu glavu, rastavite sve elemente rezne glave.*

4.4 MONTAŽA ŠTITNIKA REZNE GLAVE

 **Koristite zaštitne rukavice.**

4.4.1 Montaža štitičnika rezne glave (glava s reznom niti, trokrako, četvorokrako i osmokrako sečivo)

VAŽNO *Svaki put kada koristite ovaj štitičnik uverite se da je pločica na prenosnoj cevi (Sl. 5.B, Sl. 5.E) namontirana.*

1. Odvijte šrafove (Sl. 5.A).

2. Stavite štitičnik (Sl. 5.C) na otvore na pločici (Sl. 5.B) na prenosnoj cevi (Sl. 5.D).
3. Fiksirajte štitičnik (Sl. 5.C) i do kraja pritegnite šrafove (Sl. 5.A).

NAPOMENA *Na štitičniku rezne glave (Sl. 1.E) nalazi se sledeći simbol:*

Pokazuje smer okretanja rezne glave.



4.4.2 Montaža štitičnika rezne glave (nazubljeno sečivo, ako je njegova upotreba dozvoljena)

 **Ovaj štitičnik ne sme da se koristi za druge rezne glave.**

1. Skinite štitičnike koje ste eventualno koristili za druge rezne glave.
2. Stavite štitičnik (Sl. 6.B) na otvore na reduktoru (Sl. 6.A).
3. Fiksirajte štitičnik (Sl. 6.B) i do kraja pritegnite šrafove (Sl. 6.C).

4.5 MONTAŽA/SKIDANJE REZNE GLAVE

 **Koristite zaštitne rukavice.**

4.5.1 Montaža glave s reznom niti

- 1.a Tip I:** Sa držačem rastojanja (Sl. 7.A.1) koji je pravilno postavljen na osovinu, namontirajte unutrašnju navrtku (Sl. 7.A) i spoljašnji prsten (Sl. 7.D) u označenom smeru, uverite se da se žlebovi savršeno uklope sa žlebovima na ugaonom reduktoru (Sl. 7.B).
- 1.b Tip II:** Sa držačem rastojanja (Sl. 8.A.1) koji je pravilno postavljen na osovinu, namontirajte unutrašnju navrtku (Sl. 8.A) u označenom smeru, uverite se da se žlebovi savršeno uklope sa žlebovima na ugaonom reduktoru (Sl. 8.B).
2. Stavite isporučeni ključ (Sl. 7.C, Sl. 8.C) u odgovarajuću rupu na unutrašnjoj prstenastoj navrtki (Sl. 7.A, Sl. 8.A) i rukom okrećite prstenastu navrtku gurajući ključ (Sl. 7.C, Sl. 8.C) sve dok ključ ne uđe u rupu na ugaonom reduktoru (Sl. 7.B, Sl. 8.B), da blokirate okretanje.
3. Namontirajte glavu s reznom niti (Sl. 7.H, Sl. 8.H) i pritegnite je u smeru suprotnom od smeru kazaljke na satu.

- Izvadite ključ (Sl. 7.C, Sl. 8.C) da bi rezna glava ponovo mogla da se okreće.
- Prilagođavanje štitnika rezne glave;
- Montirajte dodatni štitnik (Sl. 7.E, Sl. 8.E) umetanjem kukica u njihova mesta na štitniku rezne glave (Sl. 7.F, Sl. 8.F), pritisnite iste dok ne čujete "klik"; potom fiksirajte štitnik pomoću šrafa (Sl. 7.G, Sl. 8.G).

VAŽNO Kad koristite glavu s reznom niti, potrebno je da uvek bude namontiran dodatni štitnik (Sl. 7.E, Sl. 8.E), s nožem za sečenje niti (Sl. 25.A).

4.5.2 Skidanje glave s reznom niti

- Stavite isporučeni ključ (Sl. 7.C, Sl. 8.C) u odgovarajuću rupu na unutrašnjoj prstenastoj navrtki (Sl. 7.A, Sl. 8.A) i rukom okrećite prstenastu navrtku gurajući ključ (Sl. 7.C, Sl. 8.C) sve dok ključ ne uđe u rupu na ugaonom reduktoru (Sl. 7.B, Sl. 8.B), da blokirate okretanje.
- Skinite glavu s reznom niti (Sl. 7.H, Sl. 8.H) tako što ćete je odvijati u smeru kazaljke na satu, ali pazite da ne skinete i držač rastojanja (Sl. 7.A.1, Sl. 8.A.1) s osovine.

4.5.3 Montaža trokrakog, četvorokrakog, osmokrakog i nazubljenog sečiva (ako je njegoa upotreba dozvoljena)

Stavite štitnik na sečivo.

- Sa držačem rastojanja (Sl. 9.A.1, Sl. 10.A.1) koji je pravilno postavljen na osovinu, namontirajte unutrašnju navrtku (Sl. 9.A, Sl. 10.A) u označenom smeru, uverite se da se žlebovi savršeno uklape sa žlebovima na ugaonom reduktoru (Sl. 9.B, Sl. 10.B).
- Namontirajte sečivo (Sl. 9.C, Sl. 10.C) i spoljašnju navrtku (Sl. 9.D, Sl. 10.D) tako da ravni deo bude okrenut prema sečivu.
- Stavite isporučeni ključ (Sl. 9.E, Sl. 10.E) u odgovarajuću rupu, okrenite rukom sečivo (Sl. 9.C, Sl. 10.C) i gurajte ključ (Sl. 9.E, Sl. 10.E) sve dok ključ ne uđe u rupu na ugaonom reduktoru (Sl. 9.B, Sl. 10.B), da blokirate okretanje.
- Namontirajte čašicu (Sl. 9.F, Sl. 10.F) i zavrnite maticu (Sl. 9.G, Sl. 10.G) pritežući je do kraja u smeru suprotnom od kazaljke na satu (25 Nm).
- Izvadite ključ (Sl. 9.E, Sl. 10.E) da bi rezna glava ponovo mogla da se okreće.

Prilagođavanje štitnika rezne glave;

- Skinite dodatni štitnik (Sl. 9.H - ako ste ga prethodno namontirali), odvijanjem šrafa (Sl. 9.J) i otkaćivanjem kukica koje ste umetnuli na "klik" na štitnik rezne glave (Sl. 9.I).

4.5.4 Montaža trokrakog, četvorokrakog, osmokrakog i nazubljenog sečiva (ako je njegoa upotreba dozvoljena)

Stavite štitnik na sečivo.

- Stavite isporučeni ključ (Sl. 9.E, Sl. 10.E) u odgovarajuću rupu, okrenite rukom sečivo (Sl. 9.C, Sl. 10.C) i gurajte ključ (Sl. 9.E, Sl. 10.E) sve dok ključ ne uđe u rupu na ugaonom reduktoru (Sl. 9.B, Sl. 10.B), da blokirate okretanje.
- Odvrnite maticu (Sl. 9.G, Sl. 10.G) u smeru kazaljke na satu i skinite spoljašnju čašicu (Sl. 9.F, Sl. 10.F).
- Skinite spoljašnju navrtku (Sl. 9.D, Sl. 10.D), zatim skinite sečivo (Sl. 9.C, Sl. 10.C) i unutrašnju navrtku (Sl. 9.A, Sl. 10.A), ali pazite da ne skinete i držač rastojanja (Sl. 9.A.1, Sl. 10.A.1) s osovine.

4.6 MONTAŽA PRENOSNE CEVI (MODELI S ODVOJIVIM ŠTAPOM)

- Izvadite zaporni klin (Sl. 11.A) i gurajte donji deo štapa (Sl. 11.B) dok zaustavni klin (Sl. 11.A) ne klikne u rupi (Sl. 11.C) na štapu. Umetanje štapa može biti olakšano laganim okretanjem donjeg dela (Sl. 11.B) u oba smera; klin je do kraja ubačen (Sl. 11.A) ako je skroz ušao.
- Nakon umetanja štapa, pritegnite do kraja ručicu (Sl. 11.D).

5. UPRAVLJAČKE KOMANDE

5.1 PREKIDAČ ZA POKRETANJE/ ZAUSTAVLJANJE MOTORA

Omogućava zaustavljanje i pokretanje motora. Prekidač ima dva položaja (Sl. 12.A):

-  STOP - motor se zaustavlja i ne može se pokrenuti.

START - motor se može pokrenuti i pustiti u rad.

5.2 POLUGA KOMANDE GASA

Omogućava podešavanje brzine rezne glave.

Aktiviranje poluge komande gasa (Sl. 12.B) moguće je samo ako se istovremeno pritisne i sigurnosna poluga gasa (Sl. 12.C).

Pravilna brzina rada postiže se kad je poluga komande gasa (Sl. 12.B) gurnuta do kraja hoda.

5.3 SIGURNOSNA POLUGA GASA

Sigurnosna poluga gasa (Sl. 12.C) omogućava aktiviranje poluge komande gasa (Sl. 12.B).

5.4 DRŠKA ZA RUČNO POKRETANJE

Omogućava ručno pokretanje motora (Sl. 12.D).

5.5 POLUGA KOMANDE STARTERA (AKO JE IMA)

Koristi se za pokretanje motora na hladno. Komanda startera ima dva položaja (Sl. 12.E):



Položaj A - starter je isključen (normalni rad i pokretanje zagrejanog motora).



Položaj B - starter je uključen (za pokretanje motora na hladno).

5.6 DUGME KOMANDE UBRIZGIVAČA (PRIMER)



Pritiskom na gumeno dugme ubrizgivača, ubrizgava se gorivo u karburator, pa se tako olakšava pokretanje motora (Sl. 12.F).

6. UPOTREBA MAŠINE

VAŽNO Sigurnosni propisi kojih se treba pridržavati opisani su u pogl. 2. Strogo se pridržavajte ovih uputstava kako ne bi nastali ozbiljni rizici ili opasnosti.

VAŽNO Mašine se dostavlja bez goriva.

6.1 PRIPREMNE RADNJE

Pre korišćenja mašine:

1. postavite mašinu u vodoravni položaj, tako da ona ima dobar oslonac na tlu;
2. odaberite reznu glavu koja najbolje odgovara poslu koji treba da obavite (par. 4.3);
3. sipajte gorivo. Za način i mere predostrožnosti prilikom sipanja goriva (vidi par. 7.2 i par. 7.3);
4. pravilno navucite pojas za nošenje (vidi par. 6.1.1).

6.1.1 Upotreba pojasa za nošenje

Kaiševe treba podesiti prema visini i stasu rukovaoca.

Uvek koristite pojas za nošenje koji odgovara težini mašine:

- kad su u pitanju mašine čija je težina manja od 7,5 kg, mogu se koristiti pojasevi s jednim ili dva kaiša;
- za mašine teže od 7,5 kg, mora da se koristi isključivo pojas s dva kaiša;

• Modeli s jednim kaišem

Pojas za nošenje treba da stavite pre nego što mašinu zakačite na odgovarajuću kopču.

Kaiš (Sl. 13.A) mora da bude prebačen preko levog ramena, prema desnom boku.

Kaiš treba nositi sa:

- osloncem (Sl. 13.A.1), kopčom za kačenje mašine (Sl. 13.A.2) i elementom za brzo otkaćivanje (Sl. 13.A.3) koji se nalaze na desnoj strani.

• Modeli s dva kaiša

Pojas za nošenje treba da stavite pre nego što mašinu zakačite na odgovarajuću kopču.

Kaiš (Sl. 13.B) treba nositi sa:

- osloncem (Sl. 13.B.1), kopčom za kačenje mašine (Sl. 13.B.2), i elementom za brzo otkaćivanje (Sl. 13.B.3) koji se nalaze na desnoj strani.
- elementom za brzo otkaćivanje na prednjoj strani (Sl. 13.B.3);
- kaiševi se moraju ukrštati na leđima rukovaoca (Sl. 13.B.4);
- kopčama koje moraju biti pravilno zakačene (Sl. 13.B.5).

Kaiševi moraju da budu zategnuti tako da teret bude ravnomerno raspoređen na ramenima.

6.2 SIGURNOSNE KONTROLE

Izvršite sledeće sigurnosne kontrole i proverite da li se rezultati poklapaju s onima navedenim u tabelama.

 **Uvek pre upotrebe izvršite sigurnosne kontrole.**

6.2.1 Generalna kontrola

Predmet	Rezultat
Drške (Sl. 1.F, Sl. 1.G, Sl. 1.I)	Moraju biti čiste, suve, pravilno i čvrsto fiksirane na mašinu.
Štitnik rezne glave. (Sl. 1.E)	Mora biti pogodan za korišćenu reznju glavu, čvrsto i pravilno fiksiran na mašini, nemojte ga habati ili oštećivati.
Tačka za kopčanje remena za nošenje (Sl. 1.J)	Mora biti pravilno pozicionirana
Element za brzo otkaçivanje (Sl. 13.A.3, Sl. 13.B.3)	Mora biti efikasna. Mora omogućiti da mašinu lako skinete u slučaju opasnosti.
Šrafovi na mašini i na reznju glavi.	Moraju biti dobro učvršćeni (ne olabavljeni)
Rezna glava (Sl. 1.D.1, Sl. 1.D.2, Sl. 1.D.3, Sl. 1.D.4, Sl. 1.D.5, Sl. 1.D.6)	Ne sme biti oštećena ili istrošena.
Metalno sečivo (ako je namontirano) (Sl. 1.D.2, Sl. 1.D.3, Sl. 1.D.4, Sl. 1.D.5, Sl. 1.D.6)	Mora biti dobro naoštreno
Filter za vazduh (Sl. 23.C)	Čist
Električni kablovi i kabal svećice	Moraju biti čitavi, kako ne bi došlo do stvaranja varnica.
Kapica svećice (Sl. 12.G)	Mora biti čitava i pravilno postavljena na svećicu

6.2.2 Testiranje rada mašine

Radnja	Rezultat
Pustite mašinu u pogon (par. 6.3)	Rezna glava (Sl. 1.D.1, Sl. 1.D.2, Sl. 1.D.3, Sl. 1.D.4, Sl. 1.D.5, Sl. 1.D.6) ne sme da se kreće kad motor radi pri minimalnoj brzini.
Istovremeno aktivirajte polugu komande gasa (Sl. 12.B) i sigurnosnu polugu gasa (Sl. 12.C).	Poluge se moraju slobodno kretati, ne na silu.

Radnja	Rezultat
Otpustite polugu komande gasa (Sl. 12.B) i sigurnosnu polugu gasa (Sl. 12.C)	Poluge se automatski i brzo moraju vratiti u neutralni položaj, a motor se mora vratiti na minimalnu brzinu.
Pritisnite polugu komande gasa (Sl. 12.B)	poluga komande gasa ostaje blokirana (Sl. 12.B).
Aktivirajte prekidač za pokretanje/zaustavlja je motora (Sl. 12.A)	Prekidač se lako mora pomeriti s jednog u drugi položaj.

 **Ako se bilo koji od rezultata ne poklapa s navodima u narednim tabelama, ne smete da koristite mašinu! Ponesite mašinu u servisnu službu na proveru i na popravku.**

6.3 POKRETANJE

Pre paljenja motora:

1. položite mašinu na tlo u stabilan položaj;
2. skinite štitnik rezne glave (Sl. 1.L) (ako ga koristite);
3. uverite se da sečivo (Sl. 1.D.2, Sl. 1.D.3, Sl. 1.D.4, Sl. 1.D.5, Sl. 1.D.6) (ako ga koristite) ne dodiruje tlo ili druge predmete.

6.3.1 Pokretanje hladnog motora

 **NAPOMENA Pokretanje "hladnog" motora je pokretanje koje se vrši najmanje 5 minuta nakon zaustavljanja motora ili nakon punjenja goriva.**

VAŽNO Pogonska cev ne sme da se upotrebljava kao oslonac za ruku ili koleno prilikom paljenja, da ne bih došlo do deformacija.

VAŽNO Da ne bi došlo do pucanja sajle, nemojte vući sajlu do kraja i ne dati da se ona češe po ivici otvora vodice sajle; ručicu treba postepeno puštati, izbegavajući naglo namotavanje sajle

1. Pomerite prekidač (Sl. 12.A) u položaj «I».
2. Aktivirajte starter, dovodenjem poluge u položaj «B» (Sl. 12.E).
3. Pritisnite dugme komande ubrzgivača (Sl. 12.F) 10 da se upali karburator. Proverite da li rupu pokriva prst kad pritisnete komandu.
4. Dok mašinu čvrsto držite jednom rukom na zemlji, drugom rukom uhvatite pogonsku jedinicu, kako pri paljenju ne biste izgubili kontrolu nad mašinom (Sl. 14).
5. Polako povucite ručicu za paljenje 10-15 cm, tako da osetite određeni otpor, a zatim povucite još nekoliko puta, sve dok ne začujete paljenje motora.

6. Isključite starter, dovođenjem poluge u položaj «A» (Sl. 12.E).
7. Ponovo povucite ručicu za paljenje, sve dok se motor pravilno ne upali.
8. Aktivirajte na kratko polugu komande gasa (Sl. 12.B) i dovedite motor na minimalni broj obrtaja.
9. Pustite motor da radi na minimalnom broju obrtaja barem 1 minut pre nego što počnete da koristite mašinu.

VAŽNO *Uzastopno povlačenje ručice sajle za paljenje može da izazove gušenje motora i da oteža njegovu pokretanje. U slučaju gušenja motora (vidi par. 14).*

6.3.2 Pokretanje zagrejanog motora

Za pokretanje zagrejanog motora (odmah nakon zaustavljanja motora) pratite tačke 1 - 2 - 3 - 4 - 6 - 7 prethodnog postupka.

6.4 RAD

NAPOMENA *Pre nego što prvi put pristupite rezanju, preporučljivo je da dobro upoznate mašinu i najbolje tehnike rezanja. Radi toga uvežbajte da pravilno stavite remen za nošenje, čvrsto držite mašinu i vršite pokrete koji se zahtevaju prilikom rada.*

Da biste započeli rad s mašinom, postupite na sledeći način:

- uvek zakačite mašinu za pojas za nošenje koji ste pravilno namestili (vidi par. 6.1.1);
- uvek čvrsto držite mašinu sa obe ruke, pri čemu pogonska jedinica mora da se nalazi sa desne strane tela, a rezni sklop ispod nivoa pojasa.

6.4.1 Radne tehnike

6.4.1.a Glava s reznom niti

 **Koristite SAMO najlonske niti. Upotreba metalnih niti, plastificiranih metalnih niti i/ili niti koje ne odgovaraju reznoj glavi, može da prouzrokuje teške povrede.**

 **Nemojte koristiti mašinu za metenje sa nagnutom glavom sa reznom niti. Snaga motora može da izazove izbacivanje predmeta i sitnog kamenja iz mašine na udaljenost od 15 i više metara i tako izazove štetu ili telesne povrede.**

a. Rezanje u pokretu (Košenje)

Krećite se ravnomerno, praveći lučne pokrete kao pri radu sa klasičnom kosom, pri čemu ne smete da naginjete glavu sa reznom niti (Sl. 15).

Najpre na manjoj površini pokušajte da pokosite travu na tačnu visinu, a zatim ujednačite visinu držeći glavu sa reznom niti uvek na istoj udaljenosti od tla. U težim situacijama može biti korisan nagnuti glavu sa reznom niti za otprilike 30° ulevo.

 **Ne postupajte na ovaj način, ako postoji opasnost od izbacivanja predmeta koji bi mogli da nanesu štetu osobama, životinjama ili predmetima.**

b. Precizno rezanje (Obrezivanje)

Mašinu treba držati lagano nagnutu, tako da donji deo glave sa reznom niti ne dodiruje tlo, a linija rezanja treba da bude u željenoj tački; tom prilikom rezna glava mora uvek biti udaljena od rukovaoca.

c. Rezanje u blizini ograda / temelja

Glavu sa reznom niti treba polagano i blagim pokretima približiti ogradi, koćicama, kamenju, zidovima itd. i tom prilikom ne treba snažno početi rezati (Sl. 16). Ako rezna nit naide na čvrstu prepreku, ona može pući ili se istrošiti; a ako se zaplete u ogradi, može naglo da se prekine. U svakom slučaju, rezanje uz pešačke staze, temelje, zidove i sl. može da bude uzrok povećanog stepena trošenja rezne niti.

d. Seča oko stabala

Krećite se oko stabla s leva na desno i polako mu se približavajte tako da rezna nit ne udari u stablo, a glava s reznom niti treba da bude lagano nageeta napred (Sl. 17). Ne zaboravite da najlonska nit može da prereže ili ošteti nisko šibljte te da se udarcem najlonske niti o stabiljiku grma ili o deblo stabla meke kore može naneti teška šteta biljci.

6.4.1.b Trokrako sečivo

Počnite da sečete odozgo bilje i spuštajte sečivo tako da grane seckate na sitne komade (Sl. 18).

6.4.1.c Nazubljeno sečivo (ako je njegova upotreba dozvoljena)

 **Za upotrebu nazubljenog sečiva, kada je to dopušteno, potrebno je uvek namontirati specifični štitičnik (pogl. 4.4.2). Sečivo mora uvek biti dobro naoštreno kako bi se smanjila opasnost od povratnog udarca.**

 **U slučaju obaranja manjih stabala, mora se predvideti smer pada odsečenog stabla, uzevši u obzir i smer vetra.**

Za postizanje dobrog rezultata pri obaranju manjih stabala, potrebno je vršiti seču brzim pokretima prema grani ili deblu koje treba odseći, pri čemu motor mora raditi pri maksimalnom broju obrtaja. Izbegavajte raditi desnim delom sečiva jer u tom delu postoji povećani rizik od povratnog udarca ili zaustavljanja sečiva usled smeru okretanja (Sl. 19).

6.4.2 Podešavanje dužine rezne niti na glavi s reznom niti za vreme rada

Ova mašina ima glavu s reznom niti koja poluautomatski otpušta nit. Dužina rezne niti na glavi s reznom niti mora se podesiti u sledećim slučajevima:

- kad se rezna nit potroši i postane kratka;
- kad primetite da se motor više okreće nego što je to normalno;
- kad primetite da je smanjena efikasnost košenja.

Da biste otpustili novu reznu nit:

- udarite glavu s reznom niti o tlo (Sl. 20) a pritom polugu za komandu gasa morate pritisnuti do kraja;
- rezna nit se automatski otpušta, a nož za sečenje niti (Sl. 26.A) seče višak rezne niti.

6.5 SAVETI ZA UPOTREBU

Za vreme upotrebe poželjno je povremeno ukloniti korov koji se obavio oko mašine kako ne bi došlo do pregrevanja motora (Sl. 1.A) zbog toga što se trava zaglavila ispod štitnika rezne glave (Sl. 1.E).

Postupite kako je u nastavku opisano:

- zaustavite mašinu (par. 6.6);
- otkačite kapicu svećice (pogl. 8.3);
- nosite radne rukavice;
- zapletenu travu odstranite pomoću šrafčigera, tako da omogućite pravilno hlađenje motora.

NAPOMENA Za vreme prvih 6-8 sati rada mašine, nemojte koristiti motor pri maksimalnom broju obrtaja.

6.6 ZAUSTAVLJANJE

Za zaustavljanje mašine postupite na sledeći način:

- pustite polugu komande gasa (Sl. 12.B) i ostavite da se motor okreće pri minimalnoj brzini a nekoliko sekundi;

- pomerite prekidač (Sl. 12.A) u položaj «O»;
- sačekajte da se rezna glava zaustavi.

 **Reznoj glavi je potrebno nekoliko sekundi da se zaustavi nakon postavljanja gasa na minimum.**

VAŽNO Uvek zaustavite mašinu kada je pomerate od jednog do drugog radnog područja.

 **Motor bi mogao biti veoma vruć odmah nakon gašenja. Ne dodirujte ga. Postoji opasnost od opekotina.**

6.7 NAKON UPOTREBE

- Kad je rezna glava zaustavljena, postavite štitnik sečiva.
- Sačekajte da se motor ohladi, pre odlaganja mašine u bilo koju prostoriju.
- Izvršite čišćenje (par. 7.4).
- Proverite da nema delova koji su se olabavili ili oštetili. Ako je potrebno, zamenite oštećene delove i eventualno pritegnite šrafove koji su se olabavili.

VAŽNO Zaustavite mašinu (par. 6.6) i postavite štitnik sečiva svaki put kad mašinu ostavite bez nadzora.

7. REDOVNO ODRŽAVANJE

7.1 UOPŠTENO

VAŽNO Sigurnosni propisi kojih se treba pridržavati opisani su u pogl. 2. Strogo se pridržavajte ovih uputstava kako ne bi nastali ozbiljni rizici ili opasnosti.

 **Pre početka bilo koje operacije održavanja:**

- zaustavite mašinu;
- otkačite kapicu svećice (pogl. 8.3);
- kad je rezna glava zaustavljena postavite štitnik sečiva (osim u slučajevima kada treba da vršite neku intervenciju na samom sečivu);
- Sačekajte da se motor ohladi, pre odlaganja mašine u bilo koju prostoriju;
- nosite odgovarajuću odeću, radne rukavice i zaštitne naočare;
- pročitajte odgovarajuća uputstva;

- Učestalost i vrsta intervencije navedeni su u "Tabeli s intervencijama održavanja" (vidi pogl. 13). Prikazana tabela ima za cilj

da Vam pomogne da održite efikasnost i sigurnost vaše mašine. U njoj su navedene glavne intervencije i predviđena periodičnost njihovog izvođenja. Izvršite odgovarajuću radnju nakon isteka određenog perioda.

- Upotreba neoriginalnih rezervnih delova i dodatne opreme mogla bi se negativno odraziti na rad i sigurnost mašine. Proizvođač neće snositi nikakvu odgovornost u slučaju oštećenja ili povreda koje izazovu neoriginalni delovi.
- Originalne rezervne delove isporučuju servisni centri i ovlašćeni prodavci.

VAŽNO Sve operacije održavanja i podešavanja koje nisu opisane u ovom priručniku mora da izvrši ovlašćeni prodavac ili specijalizovani servis.

7.2 GORIVO I ULJA

Ova mašina je opremljena četvorotaktnim motorom koji ne zahteva nikakvo dodavanje ulja benzinu.

VAŽNO Dodatak ulja benzinu oštećuje motor i dovodi do prekidanja garancije.

VAŽNO U cilju održavanja efikasnosti i dugotrajnosti mehaničkih delova, koristiti samo kvalitetna goriva i ulja.

7.2.1 Karakteristike benzina

Koristiti samo bezolovni benzin (zeleni benzin) sa najmanje 90 oktana.

VAŽNO Zeleni benzin koji se čuva duže od 2 meseca može da stvori talog u posudi. Uvek koristiti svež benzin!

7.2.2 Karakteristike ulja

Koristite samo ulje odličnog kvaliteta, koje je posebno namenjeno četvorotaktnim motorima, koje ima visoki nivo čišćenja, klasifikacije SF-SG i viskoznosti SAE 10W30.

VAŽNO Upotreba ulja koje ne čisti, koje nije odgovarajuće ili čije su karakteristike drugačije od navedenih, oštećuje motor i dovodi do prekidanja garancije.

Kod ovlašćenog zastupnika možete nabaviti ulja posebno namenjena za ovu vrstu motora, a koja garantuju visoku zaštitu i dugotrajnu efikasnost motora.

7.3 SIPANJE GORIVA

Pre sipanja goriva:

1. Postaviti mašinu u stabilan položaj na ravnoj površini i podići poklopac rezervoara (Sl. 12.G).

NAPOMENA Na poklopcu rezervoara (Sl. 11.G) nalazi se sledeći simbol:



Rezervoar

2. Očistite poklopac rezervoara i površinu oko njega, da za vreme sipanja goriva ne bi ušla prljavština.
3. Oprezno otvorite poklopac rezervoara i postepeno ispuštite pritisak.
4. Sipajte gorivo u rezervoar pomoću levka, ali ga ne punite do vrha.

7.4 SIPANJE ULJA

VAŽNO Ne pokrećite motor i ne koristite mašinu ako nivo ulja nije dovoljan.

Za proveru nivoa ulja postupite na sledeći način:

1. Postaviti mašinu u stabilan položaj na ravnoj površini i podići poklopac rezervoara (Sl. 21).
2. Odvijte poklopac rezervoara i proverite da li nivo ulja dolazi do otvora za dolivanje ulja.

7.5 ČIŠĆENJE MAŠINE I MOTORA

Uvek očistite mašinu nakon upotrebe.

Da biste smanjili rizik od požara:

- na mašini, a posebno motoru ne sme biti ostataka trave, lišća ili preterane masnoće;
- krilca cilindra često čistite komprimiranim vazduhom i odstranite piljevinu, grančice, lišće i druge ostatke s prigušivača.

Da bi se izbeglo pregrevanje i oštećenje motora, rešetke za usis vazduha za hlađenje treba uvek čistiti i odstranjivati piljevinu i ostatke s njih.

7.6 MATICE I ŠRAFOVI ZA FIKSIRANJE

- Matice i šrafovi uvek moraju biti pričvršćeni kako biste bili sigurni da mašina uvek radi u sigurnim uslovima.
- Redovno proveravajte da li su drške čvrsto fiksirane.

8. VANREDNO ODRŽAVANJE

8.1 PODMAZIVANJE UGAONOG REDUKTORA

Podmazujte ga s mašću na bazi litijuma. Skinite šraf (Sl. 22.A) i nanesite mast uz ručno okretanje osovine, sve dok mast ne počne da izlazi, a zatim ponovno namontirajte šraf (Sl. 22.A).

8.2 ČIŠĆENJE FILTERA ZA VAZDUH

VAŽNO Čišćenje filtera za vazduh veoma je bitno za pravilan rad i trajnost mašine. Ne radite bez filtera ili s oštećenim filterom, da ne biste prouzrokovali trajno oštećenje motora.

Postupak čišćenja filtera:

Tip I

1. Pritisnite jezičak (Sl. 23.A) i skinite poklopac (Sl. 23.B), pa zatim filterski element (Sl. 23.C).
2. Operite filterski element (Sl. 23.C) vodom i sapunom. Ne koristiti benzin ili druge rastvarače.
3. Ostaviti filter da se osuši na vazduhu.
4. Namontirajte filterski element (Sl. 23.C) i poklopac (Sl. 23.B).

Tip II

1. Odrvnite šraf (Sl. 23.D), skinite poklopac (Sl. 23.A) i skinite filterski element (Sl. 23.C);
2. Operite filterski element (Sl. 23.C) vodom i sapunom. Ne koristiti benzin ili druge rastvarače.
3. Ostaviti filter da se osuši na vazduhu.
4. Namontirajte filterski element (Sl. 23.C) i poklopac (Sl. 23.B), i ponovo zavrnite šraf (Sl. 23.D).

8.3 SVEĆICA

Postupak skidanja i čišćenja svećice:

1. Popustite šraf (Sl. 24.A) i skinite poklopac (Sl. 24.B).
2. Otkočite kapicu (Sl. 24.C) i skinite svećicu.
3. Očistiti svećicu i odstraniti eventualne naslage pomoću metalne četkice (Sl. 24.D). Proverite i podesite pravilan razmak između elektroda (Sl. 24.E).
4. Namontirajte svećicu i zavrnite je do kraja pomoću isporučenog ključa, pa namontirajte poklopac (Sl. 24.B), i ponovo zavrnite šraf (Sl. 24.A).

U slučaju izgorelih elektroda ili oštećenog izolatora, svećicu treba zameniti drugom istih karakteristika.

8.4 ODRŽAVANJE REZNE GLAVE

Za vreme vršenja operacija na reznoj glavi, pazite jer rezna glava može biti u pokretu iako je kabal svećice otkaočen.

Na ovoj mašini predviđena je upotreba reznih glava sa šifrom navedenom u tabeli "Tehnički podaci".

Budući da se proizvod usavršava, rezne glave navedene u tabeli "Tehnički podaci" mogle bi vremenom biti zamenjene sa drugim reznim glavama koje imaju analogne karakteristike uzajamne zamenljivosti i radne sigurnosti.

 **Nemojte dodirivati reznu glavu sve dok ne otkočite kabal svećice i dok se rezna glava potpuno ne zaustavi.**

 **Koristite zaštitne rukavice.**

8.4.1 Oštrenje/uravnotežavanje sečiva

 **Iz sigurnosnih razloga, oštrenje i uravnotežavanje sečiva treba da izvrši specijalizovani servis koji poseduje znanje i odgovarajući alat za vršenje tih operacija, da se sečivo ne bi oštetilo i postalo nesigurno za vreme upotrebe.**

Trokraka sečiva mogu se koristiti s obe strane. Kada se jedna strana kraka istroši, sečivo se može okrenuti da se iskoristi i druga strana. Kad se obe strane sečiva istupe, potrebno je naoštрити sečiva.

8.4.2 Zamena sečiva

 **Sečivo nikada ne smete popravljati, već treba da ga zamenite čim primetite pukotine ili premašite granice oštrenja.**

Za operacije zamene pogledajte pogl. 4.5.3. i 4.5.4.

8.4.3 Zamena niti na glavi s reznom niti

Pratite redosled prikazan na (Sl. 25).

8.5 OŠTRENJE NOŽA ZA SEČENJE NITI

1. Skinite nož za sečenje niti (Sl. 26.A) sa štitnika (Sl. 26.B), odvijanjem šrafova (Sl. 26.C).
2. Fiksirajte nož za sečenje niti (Sl. 26.A) u stegu i naoštrite ga pomoću ravnog sečiva pazeći da zadržite prvobitni ugao rezanja.
3. Ponovo namontirajte nož za sečenje niti (Sl. 26.A) na štitnik (Sl. 26.B).

8.6 REGULACIJA MINIMALNE BRZINE

 **Ako se rezna glava kreće kad motor radi pri minimalnoj brzini, morate se obratiti ovlašćenom prodavcu kako bi pravilno podesio motor:**

8.7 KARBURATOR

Karburator je fabrički podešen tako da pruža maksimalnan efekat u svim situacijama uz minimalnu emisiju štetnih gasova, u skladu sa važećim propisima.

U slučaju slabog učinka, obratite se ovlašćenom prodavcu radi provere rada karburatora i motora.

9. SKLADIŠTENJE

VAŽNO *Sigurnosni propisi kojih se treba pridržavati za vreme operacija skladištenja opisani su u par. 2,4. Strogo se pridržavajte ovih uputstava kako ne bi nastali ozbiljni rizici ili opasnosti.*

Ako predviđate da nećete upotrebljavati mašinu u periodu dužem od 2-3 meseca, potrebno je izvršiti određene postupke da bi se izbegle poteškoće pri ponovnom radu ili trajno oštećenje motora.

Pre odlaganja mašine postupite na sledeći način:

1. Ispraznite rezervoar goriva na otvorenom i kad je motor hladan.
2. Upalite motor i pustite ga da radi pri minimalnom broju obrtaja sve dok se ne zaustavi, tako da potroši svo gorivo preostalo u karburatoru.
3. Sačekajte da se motor ohladi.
4. Otkočite kapicu svećice (pogl. 8.3).
5. Dobro očistite mašinu.
6. Proverite da mašina nije oštećena. Ako je potrebno, kontaktirajte ovlašćeni servisni centar.
7. Uskladištite mašinu na sledeći način:
 - u suvu prostoriju;
 - na mestu zaštićenom od vremenskih neprikljika;

- sa štitnikom za sečivo koje je pravilno namontirano;
- na mesto kojem ne mogu pristupiti deca;
- uverite se da ste izvadili ključeve ili alat koji ste koristili prilikom održavanja.

U trenutku ponovnog puštanja mašine u pogon, pripremiti mašinu prema uputstvima iz poglavlja "6. Upotreba mašine.

10. POMERANJE I TRANSPORT

Kad pomerate ili transportujete mašinu potrebno je da:

- Zaustavite mašinu.
- Otkočite kapicu svećice (Sl. 12.G).
- Nosite debele radne rukavice.
- Kad je rezna glava zaustavljena, postavite štitnik sečiva.
- Uхватite mašinu isključivo za ručke i okrenuti reznju glavu obrnuto od smeru kretanja.

Kad mašinu prevozite na prevoznom sredstvu, potrebno je:

- da postavite mašinu tako da ne predstavlja opasnost ni za koga;
- da je dobro učvrstite za prevozno sredstvo pomoću sajli ili lanaca kako se ona ne bi prevrnula i oštetila i kako eventualno ne bi gorivo iscurilo.

11. ASISTENCIJA I POPRAVKE

U ovom priručniku sadržana su sva uputstva za rukovanje mašinom i njeno osnovno pravilno održavanje koje može obavljati korisnik. Sve operacije vezane za podešavanje i održavanje koje nisu opisane u ovom priručniku moraju se obaviti kod ovlašćenog prodavca ili u specijalizovanom servisu koji raspolaže potrebnim znanjem i opremom, kako bi se pravilno izvršile i kako bi mašina zadržala prvobitni stepen sigurnosti i originalne uslove. Operacije izvršene u neadekvatnim strukturama ili od strane nekvalifikovanog osoblja povlače prekid bilo kog oblika garancije i bilo kakve obaveze ili odgovornosti proizvođača.

- Samo ovlašćeni servisni centri mogu izvršiti popravku i održavanje pod garancijom.
- Ovlašćeni servisni centri koriste isključivo originalne rezervne delove. Originalni rezervni delovi i oprema s namerom su projektovani za ove vrste mašina.
- Neoriginalni rezervni delovi i oprema nisu odobreni, upotreba neoriginalnih rezervnih delova i opreme dovodi do isteka garancije.
- Preporučujemo da jednom godišnje poneseite mašinu u ovlašćeni servisni

centar radi održavanja, asistencije i kontrole sigurnosnih uređaja.

12. POKRIĆE GARANCIJE

Garancija pokriva sve greške materijala i fabričke greške. Korisnik mora pažljivo da se pridržava svih uputstava koja su data u priloženoj dokumentaciji.

Garancija ne pokriva oštećenja nastala usled:

- Nedovoljnog poznavanja prateće dokumentacije.
- Nepažnje.

- Neodgovarajuće ili nedozvoljene upotrebe i montaže.
- Upotrebe neoriginalnih rezervnih delova.
- Upotrebe dodatne opreme koja nije isporučena ili odobrena od strane proizvođača.

Garancija nadalje ne pokriva:

- Uobičajeno habanje potrošnog materijala kao što su rezne glave, sigurnosni šrafovi s maticama.
- Uobičajeno habanje.

Kupca štite državni lokalni zakoni. Prava kupca koja su predviđena državnim lokalnim zakonima ni na koji način nisu ograničena ovom garancijom.

13. TABELA S INTERVENCIJAMA ODRŽAVANJA

Intervencija	Učestalost		Paragraf
	Prvi put	Potom nakon svakih	
MAŠINA			
Provera svih šrafova	-	Svaki put pre upotrebe	7.6
Sigurnosna kontrola / Provera komandi	-	Svaki put pre upotrebe	6.2
Generalno čišćenje i kontrola	-	Svaki put nakon upotrebe	7.5
Podmazivanje ugaonog reduktora	-	15 sati	8.1
MOTOR			
Kontrola nivoa goriva/dolivanje goriva	-	Svaki put pre upotrebe	7.3
Kontrola nivoa goriva/dolivanje ulja	-	Svaki put pre upotrebe	7.4
Zamena ulja	10 sati / 1 mesečno	50 sati / 6 meseci	7.4
Generalno čišćenje i kontrola	-	Svaki put nakon upotrebe	7.4
Čišćenje filtera za vazduh	-	25 sati / 3 meseca	8.2
Zamena filtera za vazduh (**zamena samo filtera sa papirnim ulošcima (GX35, GX50))	-	100 sati / nakon svake sezone	8.2
Čišćenje svećice	-	100 sati / nakon svake sezone	8.4
Zamena svećice	-	300 sati / svake 2. sezone	8.4
Zamena filtera za gorivo	-	100 sati / nakon svake sezone	*

* Ovu operaciju treba da izvrši ovlašćeni prodavac ili specializovana servisna služba

14. PREPOZNAVANJE PROBLEMA

PROBLEM	MOGUĆI UZROK	REŠENJE
1. Motor se ne pokreće ili ne ostaje upaljen	Postupak pokretanja nepravilno izvršen.	Pratiti uputstva (vidi poglavlje 6.3)
	Prijava svećica ili pogrešan razmak između elektroda	Proveriti svećicu (vidi par. 8.4).
	Filter za vazduh začepljen	Očistiti i/ili zameniti filter (vidi par. 8.3).
	Problemi s karburacijom	Kontaktirajte ovlašćeni servisni centar.
2. Motor se pokreće, ali ima premalu snagu.	Filter za vazduh začepljen	Očistiti i/ili zameniti filter (vidi par. 8.3).
	Problemi s karburacijom	Kontaktirajte ovlašćeni servisni centar.
3. Motor nepravilno radi ili nema snage pri opterećenju	Prijava svećica ili pogrešan razmak između elektroda	Proveriti svećicu (vidi par. 8.4).
	Problemi s karburacijom	Kontaktirajte ovlašćeni servisni centar.
4. Motor ispušta previše dima	Problemi s karburacijom	Kontaktirajte ovlašćeni servisni centar.
5. Gušenje motora	Ručica za pokretanje je aktivirana više puta dok je starter uključen.	Skinite svećicu (Sl. 24) i lagano povucite ručicu sajle za paljenje (Sl. 12.I) da eliminišete višak goriva; zatim osušite elektrode svećice i namontirajte istu na motor.
6. Rezna glava se kreće kad je motor na minimalnom broju obrtaja	Pogrešna regulacija karburacije	Kontaktirajte ovlašćeni servisni centar.
7. Mašina počinje nepravilno da vibrira	Oštećenje ili su neki delovi popustili.	Zaustaviti mašinu i otkaçiti kabal svećice (Sl. 12.H). Proveriti da nema eventualnih oštećenja. Proveriti ima li delova koji su popustili i pritegnuti ih. Izvršiti provere, zamene ili popravke u ovlašćenom servisnom centru.
8. Mašina je udarila o strano telo	Oštećenje ili su neki delovi popustili.	Zaustaviti mašinu i otkaçiti kabal svećice (Sl. 12.H). Proveriti da nema eventualnih oštećenja. Proveriti ima li delova koji su popustili i pritegnuti ih. Izvršiti provere, zamene ili popravke u ovlašćenom servisnom centru.

Ukoliko problemi potraju i nakon prethodno opisanih postupaka, obratite se ovlašćenom prodavcu.



INNEHÅLLSFÖRTECKNING

1. ALLMÄN INFORMATION.....	1
2. SÄKERHETS NORMER	2
3. LÄRA KÄNNA MASKINEN	4
3.1 Beskrivning av maskinen och avsett bruk.....	4
3.2 Säkerhetsskyltar.....	5
3.3 Produktens märkplåt	5
3.4 Huvudkomponenter.....	5
4. MONTERING.....	6
4.1 Komponenter för monteringen.....	6
4.2 Montering av handagen.....	6
4.3 Val av skärenhet och det specifika skyddet	6
4.4 Montering av skärenhetens skydd.....	7
4.5 Montering/nedmontering av skärenhetens skydd.....	7
4.6 Montering riggrör (modeller med borttagbar stång).....	8
5. KONTROLLREGLAGE	8
5.1 Motorns start-/stoppp knapp	8
5.2 Gasreglagets styrspek	8
5.3 Gasreglagets säkerhetsspek	8
5.4 Handtag för manuell start.....	8
5.5 Chokereglagets spek (i förekommande fall) ...	9
5.6 Knapp för flödares reglage (Primer)	9
6. ANVÄNDNING AV MASKINEN.....	9
6.1 Förberedande arbeten	9
6.2 Säkerhetskontroller	9
6.3 Start	10
6.4 Arbete	10
6.5 Rekommendationer för användning	11
6.6 Stopp.....	12
6.7 Efter användning	12
7. LÖPANDE UNDERHÅLL	12
7.1 Allmän information.....	12
7.2 Bränslen och smörjmedel.....	12
7.3 PÅFYLLNING AV BRÄNSLE.....	13
7.4 Oljans egenskaper	13
7.5 Rengöring av maskinen och motorn.....	13
7.6 Muttrar och fästskruvar.....	13
8. EXTRAORDINÄRT UNDERHÅLL.....	13
8.1 Smörjning av vinkelväxeln	13
8.2 Rengöring av luftfiltret.....	13
8.3 Tändstift	14
8.4 Underhåll av skärenheten.....	14
8.5 Slipning av trådsaxen	14
8.6 Reglering av tomgången	14
8.7 Förgasare.....	14
9. FÖRVARING.....	14
10. FÖRFLYTTNING OCH TRANSPORT	15
11. SERVICE OCH REPARATIONER	15
12. GARANTINS TÄCKNING.....	15
13. UNDERHÅLLSTABELL.....	16
14. FELSÖKNING.....	17

1. ALLMÄN INFORMATION

1.1 HUR DU LÄSER HANDBOKEN

I bruksanvisningens text så finns det några paragrafer av särskild vikt ifråga om säkerhet eller funktion och har framhävts på olika sätt enligt följande kriterium:

ANMÄRKNING eller **VIKTIGT** ger föreskrifter eller annan information till tidigare indikeringar och som syftar till att undvika skador på apparaten eller andra skador.

Symbolen  anger en risk. Om denna varning inte respekteras kan det leda till kroppsskador för dig eller andra och/eller materialskadorna.

Avsnitten som markeras med en ruta med en grå kant anger alternativa egenskaper som inte finns i alla modeller som finns i den här handboken. Kontrollera om egenskapen finns på din modell.

Alla indikeringar för främre, bakre, höger och vänster utgår från användaren i arbetsställning.

1.2 HÄNVISNINGAR

1.2.1 Figurer

Figurerna i bruksanvisningen är numrerade 1, 2, 3 o.s.v. Delarna som visas i figurerna är märkta med bokstäverna A, B, C o.s.v. En hänvisning till komponenten C på fig. 2 anges med texten: "Se Fig. 2.C" eller med "(fig. 2.C)". Figurerna är vägledande. Delar på din maskin kan skilja sig från de visade.

1.2.2 Rubriker

Handboken är indelad i kapitel eller avsnitt. Avsnittets rubrik "2.1 Utbildning" är en underrubrik till "2. Säkerhetsföreskrifter". Hänvisningarna till rubriker eller avsnitt signaleras med förkortningen kap. eller avs. och motsvarande nummer. Exempel: "kap. 2" eller "avs. 2.1".

2. SÄKERHETS NORMER

2.1 TRÄNING

⚠ Lär dig att känna igen reglagen och använda apparaten på lämpligt sätt. Lär dig att snabbt stänga av maskinen. Bristande iakttagelse av föreskrifterna och instruktionerna kan orsaka brand och/eller allvarliga skador.

- Den nationella standarden kan begränsa användningen av maskinen.
- Tillåt aldrig att maskinen används av barn eller av personer utan kunskap om instruktionerna. Lokala bestämmelser kan ange en åldersgräns för dess användning.
- Använd aldrig maskinen om du är trött eller mår dåligt eller har tagit medicin, droger, alkohol eller andra ämnen som kan påverka omdömet och uppmärksamheten.
- Kom ihåg att operatören eller användaren ansvarar för oföretsdedda olyckor som kan uppstå på andra personer eller deras egendom. Det ligger på ditt ansvar som användare att bedöma vilka faror som kan uppstå i samband med det aktuella arbetet. Du som användare är dessutom skyldig att vidta alla nödvändiga försiktighetsåtgärder för din egen och andras säkerhet, framför allt vid arbete i sluttningar, på ojämn, hal eller instabil mark.
- Om du vill överlämna eller låna ut maskinen till andra, se till att användaren läser igenom instruktionerna i denna handbok.

2.2 FÖRBEREDANDE ARBETEN

Personliga skyddsutrustningar (PSU)

- Bär åtsittande skyddskläder med skärskydd, vibrationsdämpande handskar, hjälm, skyddsglasögon, masker, hörselskydd och skyddsskor med halksäker sula.
- Bär inte skor, skjortor, Halsband, armband, kläder med fladdrande delar eller med snören eller slipsar och hur som helst hängande eller stora accessoarer som kan fångas in i maskinen eller i föremål och material som finns på arbetsplatsen.
- Samla ihop långt hår.

Arbetsområde/maskin

- Kontrollera arbetsplatsen noggrant och ta bort allt som kan slungas iväg av maskinen eller som kan skada skärsystemet/roterande delar (stenar, ståltråd, ben, m.m.).

Explosionsmotorer: bränsle

⚠ FARA! Bensinen är mycket brandfarlig.



- Förvara bränslet i en lämplig förvaringsbehållare, på en säker plats, långt från värmekällor eller fria flammor.
- Lämna inte behållarna så att barn kan komma åt dem.
- Lämna behållarna utan rester av torkat gräs eller fett
- Rök inte under påfyllningen eller tankningen av bränsle och varje gång som bränsle hanteras.
- Tanka bränslet med en tratt och endast utomhus.
- Undvik att andas in bränsleångor.
- Fyll inte på med bränsle eller ta bort tanklocket när motorn är i funktion eller är varm;
- Öppna bränslelocket långsamt så att det inre trycket gradvis töms ut.
- Kontrollera inte innehållet vid tanköppningen med en låga.
- Sätt inte på motorn om det läcker bränsle och för att undvika brandrisk utan avlägsna maskinen från området där bränslet har spillts och vänta tills bränslet har avdunstat och bensenångorna har lösts upp.
- Bränsletankens lock skall alltid vara monterat och fastdragat.
- Gör noggrant rent alla spår av bränsle som spillts på maskinen eller marken.
- Starta inte maskinen på nytt på den plats där påfyllningen genomförts. Start av motorn skall utföras på åtminstone 3 meters avstånd från tankningsstället.
- Undvik att spilla bränsle på kläderna, om detta skulle inträffa så byt kläder innan man startar motorn.

2.3 EFTER ANVÄNDNING

Arbetsområde

- Starta aldrig motorn i stängda utrymmen där livsfarlig koloxidgas kan ackumuleras. Starta maskinen utomhus eller i ett väl ventilerat utrymme. Kom ihåg att motorns avgaser är giftiga.
- När maskinen startas, rikta aldrig ljuddämparen och därmed avgasen mot lättantändligt material.
- Använd inte apparaten i områden med risk för explosion, om det finns brandfarliga vätskor, gas eller damm. Elkontakter eller mekaniska friktioner kan skapa gnistor som kan antända damm eller ångor.
- Arbeta endast vid dagsljus eller med en god belysning och med bra sikt.

- Håll personer, barn och djur på avstånd från arbetsområdet. Barn måste övervakas av en vuxen.
- Kontrollera så att alla andra personer befinner sig åtminstone på 15 meters avstånd från maskinens räckvidd eller minst 30 meters avstånd vid farliga arbeten;
- Så länge det är möjligt så undvik att arbeta på våt eller halkig mark eller på en ojämn eller brant mark som inte garanterar stabilitet för operatören under arbetet;
- Var speciellt uppmärksam om marken är ojämn (gupp, rännor), för sluttningar, dolda faror och eventuella hinder som kan begränsa sikten.
- Var mycket uppmärksam i närheten av stup, håll eller vallar.
- Arbeta tvärgående i sluttningen och aldrig upp och ner, var mycket försiktig vid byte av riktningen, se till att du står stadigt och håll dig alltid nedströms till skärenheten.
- Se upp för trafiken när gräsklipparen används nära en väg.
 - Håll dig till tillverkarens instruktioner ifråga om underhållet av skärenheten.
- Var speciellt uppmärksam för att förhindra kroppsskador som kan orsakas av den utrustning som används för att skära av träden.
- Varning: skärenheten fortsätter att rotera även efter att motorn stängts av.
- Rör aldrig vid motordelarna som blir varma under användningen. Risk för brännskador.
- För att undvika risk för brand så lämna inte maskinen med varm motor bland blad eller torkat gräs eller övrigt brandfarligt material.

-  Vid förstörelse eller olyckor under arbetet, stäng omedelbart av motorn och ställ maskinen på avstånd för att inte orsaka fler skador. Vid olyckor som medför kroppsskador, ge omedelbart första hjälpen och kontakta ett sjukhus för nödvändig vård. Ta noggrant bort eventuella rester som kan orsaka materialskador eller skador på människor eller djur om de inte tas bort.
-  Ljud- och vibrationsnivån som anges i de här instruktionerna är maximivärden för användning av apparaten. Användningen av en skärenhet i obalans, en för hög hastighet, inget underhåll, påverkar väsentligen ljud- och vibrationsemissioner. Därför måste du använda skydd mot möjliga skador som beror på en hög ljudnivå och vibrationspåkänningar. Förutse ett underhåll av maskinen, bär hörselskydd och ta pauser under arbetet.
-  Om man utsätts en längre tid för vibrationer så kan man få neurovaskulära skador och störning (kända även som Raynaud fenomen eller vita fingrar) speciellt för de som lider av cirkulationsstörningar. Symptomerna kan gälla händer, handleder och fingrar och symtomen kan vara att man förlorar känslan, avtrubning, att det kliar, smärta, hudförändringar eller strukturella ändringar på huden. Dessa effekter kan öka vid låga miljötemperaturer och /eller av ett för hårt grepp om handtaget. Om någon av dessa symptom skulle uppstå, minska på användningstiden och kontakta en läkare.

Beteenden

- Under arbetet så ska maskinen alltid hållas fast med båda händerna genom att hålla motorenheten till höger om kroppen och skärenhet en under bältets linje.
- Ställ dig i en fast och stabil position och var uppmärksam.
- Spring aldrig utan gå.
- Håll alltid maskinen fasthakat till stödselen under arbetet.
- Håll alltid händer och fötter långt borta från skärsystemet, både när motorn startas och under maskinens användning.
- Varning: skärenheten fortsätter att rotera under några sekunder efter att den kopplats ur eller efter att motorn stängts av
- Se upp för föremål som kan slungas iväg när de kommer i kontakt med skärsystemet.
- Se till att inte våldsamt stöta emot skärenheten mot främmande föremål/hinder. Om skärenheten påträffar ett hinder/föremål kan det leda till ett backslag (kickback). Den här kontakten kan orsaka ett snabbt hopp i motsatt riktning vilket trycker skärenheten uppåt och mot operatören. Backslaget kan medföra att du tappar kontrollen över maskinen med möjliga allvarliga konsekvenser. Vidtag de försiktighetsåtgärder som anges nedan för att undvika ett kast:
 - Håll maskinen i ett fast grepp, med bäge händer, och håll kroppen och armarna på ett läge som gör att du kan motstå backslagen.
 - Sträck inte armarna för mycket uppåt och skär inte över midjehöjd.
 - Använd endast de skärenheter som specificeras av tillverkaren.

Begränsad användning

- Maskinen får inte användas av personer som inte är i grad att hålla i den med ett fast grepp med båda händerna och/eller stå stadigt på benen under arbetet.
- Använd aldrig maskinen med skadade skydd, om skydden inte finns eller har installerats fel.
- Ändra aldrig motorinställningarna eller övervarva motorn. Övervarvas motorn, ökar risken för personskador.
- Belasta inte maskinen för mycket och använd inte en liten maskin för hårda arbeten;

användning av en anpassad maskin minskar riskerna och förbättrar arbetskvaliteten.

2.4 UNDERHÅLL, FÖRVARING OCH TRANSPORT

Ett regelbundet underhåll och en korrekt förvaring bevarar maskinens säkerhet och dess prestandanivå

⚠ Använd aldrig maskinen med utslitna eller skadade delar. Trasiga eller slitna delar måste bytas ut och får aldrig repareras. Använd endast originalreservdelar: tillverkaren har inte någon som helst ansvar eller förpliktelse vid en användning av icke originala och/eller felaktiga reservdelar

Underhåll

- För att minska risk för brand, kontrollera regelbundet att det inte läcker olja och/eller bensin.
- Under inställningar av maskinen, var mycket uppmärksam för att undvika att fingrarna fångas in mellan skärenheten och maskinens fasta delar.

Förvaring

- Förvara aldrig maskinen med bränslet i tanken i ett rum där bränsleångor kan nå en flamma, en gnista eller en stark värmekälla.
- För att minska risk för brand, lämna inte behållarna med restmaterial inuti lokalen.

2.5 MILJÖSKYDD

Miljöskyddet ska vara en betydande aspekt och prioritet vid användningen av maskinen, till fördel för den civila samlevnaden och miljön i vilken vi lever.

- Undvik att störa grannskapet. Använd maskinen endast under rimliga tider (inte tidigt på morgonen eller sent på kvällen när det kan störa personer).
- Följ lokala bestämmelser noggrant för bortskaffande av olja, bränsle, batterier, filter, trasiga delar och andra enheter som kan förstöra miljön. Dessa avfall får inte kastas i soporna utan skall separeras och överlämnas till samlingscentraler som återvinner materialen.
- Följ noggrant lokala bestämmelser för bortskaffande av material som finns kvar.
- När maskinen tas ur drift, lämna inte maskinen i miljön, utan kontakta en samlingscentral enligt gällande lokala förordningar.

3. LÄRA KÄNNA MASKINEN

3.1 BESKRIVNING AV MASKINEN OCH AVSETT BRUK

Den här maskinen är ett trädgårdsredskap och närmare bestämt en bärbar häcksax/kantskärare med värmemotor för fritidsbruk.

Maskinen består huvudsakligen av en motor som med en transmissionsaxel som sitter i ett rör och en vinkelväxel aktiverar skärenheten som finns i flera typer för att passa till olika funktioner.

Användaren kan hålla maskinen med hjälp av en sele och aktivera huvudreglagen och därmed på ett säkert avstånd från skärenheten.

3.1.1 Förutsedd användning

Den här maskinen har formgetts och konstruerats för att:

- klippning av gräs och inte träiga växter, med en nylontråd som sitter i ett trimmerhuvud,
- klippning av högt gräs, sly, grenar och träiga buskar med en diameter på upp till 2 cm, med hjälp av ett metall- eller plastblad,
- skärning av träbitar och fälla träd av små storlekar (endast med sågblad om det tillåts),
- användas av en enda användare.

3.1.2 Felaktig användning

Vilken som helst annan användning än den som anges ovan anses som farlig och orsakar kroppsskador och/eller materialskador. Följande anses som felaktig användning (som exempel, men inte uteslutande):

- använda maskinen för att sopa;
- trimma buskar eller andra arbeten för vilka skärenheten inte används på marknivå;
- beskära träd;
- använda maskinen med skärenheten ovanför operatörens bälte;
- använda maskinen för ett annat material än växter och planter;
- använda skärenheter som skiljer sig från de som anges i tabellen "Teknisk specifikationer". Fara för allvarliga skador.
- att maskinen används av flera personer.

VIKTIGT *En felaktig användning av maskinen medför att garantin upphör. I detta fall avsäger sig tillverkaren allt ansvar och användaren ska stå för utgifter som beror på egendomsskador eller kroppsskador (användaren eller andra personer).*

3.2 SÄKERHETSSKYLTAR

På maskinen sitter olika symboler (Fig. 2). De påminner användaren om de arbetsförfaranden som ska följas och att maskinen ska användas på ett säkert sätt.

Symbolernas betydelse:



WARNING! FARA! Denna maskin är om den inte används på ett riktigt sätt farlig i sig och för andra.



WARNING! Läs igenom bruksanvisningen innan du använder maskinen.



Om maskinen används dagligen och kontinuerligt under normala förhållanden kan användaren utsättas för buller på 85 dB (A) eller mer. Använd hörsel- och ögonskydd och bär skyddshjälm.



Bär skyddshandskar och säkerhetsskor!



FARA FÖR UTSLUNGANDE FÖREMÅL! Se till att alla personer eller husdjur håller sig på minst 15 m avstånd när maskinen används!



Maximal hastighet på skärenheten.



Använd inte cirkelsågklingor.
Fara: En användning av cirkelsågklingor på modeller där de inte förutsetts utsätter användaren för fara för allvarliga och även livshotande skador.



WARNING! Bensin är brandfarlig. Låt motorn kallna under minst 2 minuter innan påfyllning.



Varning för bladets dragkraft.



WARNING! Håll dig på avstånd från varma ytor.

VIKTIGT Förstörda eller oläsliga etiketter måste bytas. Beställ nya etiketter hos din auktoriserade serviceverkstad.

3.3 PRODUKTENS MÄRKPLÅT

På identifikationsetiketten står följande uppgifter (Fig. 1):

1. Ljudeffektsnivå
2. Överensstämmelsemärke
3. Tillverkningsmånad/-år
4. Typ av maskin
5. Serienummer
6. Tillverkarens namn och adress
7. Artikelnummer

Anteckna maskinens identifieringsuppgifter där det avses på etiketten (se omslagets baksida).

VIKTIGT Använd identifieringsuppgifterna på produktens märkplåt varje gång som du kontaktar en serviceverkstad.

VIKTIGT Ett exempel på en försäkran om överensstämmelse finns på de sista sidorna i handboken.

3.4 HUVUDKOMPONENTER

Maskinen består av följande huvudkomponenter som följande funktioner motsvarar (fig.1):

- A. Motor:** sätter skärenheten i rörelse med riggröret och vinkelväxeln.
- B. Riggrör:** i det sitter transmissionsaxeln som ska överföra rotationen till vinkelväxeln.
- C. Vinkelväxel:** änddel på riggröret som överför rörelsen till skärenheten.
- D. Skärenhet:** denna del är avsedd att klippa vegetationen.
 1. **Trimmerhuvud:** skärenhet med nylontråd.
 2. **3-tandat, 4-tandat och 8-tandat blad:** skärenhet med metallskiva.

3. Sägblad (om tillåtet): skärenhet med rund metallskiva med kringgående sågtänder.

- E. Skydd för skärenheten:** är en skyddsanordning och förhindrar att skärenheten slungar iväg föremål som eventuellt samlats upp långt från maskinen..
- F. Främre handtag:** halvrund form som används för att styra maskinen och skyddsskärm för ben.
- G. Bakre handtag:** används för att styra maskinen och här sitter huvudreglagen för start/avstängning/acceleration.
- H. Skyddsskärm för ben:** är ett säkerhetsskydd som förhindrar en oavsiktlig kontakt med skärenheten under användningen.
- I. Styre:** ”hornformat” handtag som sitter tvärs över och asymmetriskt till stängsen. Används för att styra maskinen och på höger sida sitter huvudreglagen för start/avstängning/acceleration.
- J. Fästpunkt (på säkerhetssele):** där maskinens säkerhetssele hakas fast.
- K. Säkerhetssele:** utrustning som består av tygbälten som placeras över axlarna och hjälper till bära maskinens vikt under arbetet.
 1. enstaka rem
 2. dubbel rem
- L. Bladskydd** (för transport och förflyttning av maskinen): skyddar mot oavsiktlig kontakt med skärenheten som kan orsaka allvarliga skador.

4. MONTERING

VIKTIGT *Säkerhetsföreskrifter som ska följas beskrivs i kap. 2. Respektera noggrant de här anvisningarna för att inte riskera allvarliga risker eller faror.*

Av lagrings- och transportskäl har inte vissa apparatkomponenter fabriksmonterats. Avlägsna emballaget och montera komponenterna enligt de följande instruktionerna.

⚠ Uppackningen och slutförandet av monteringen ska utföras på en plan och stabil yta, med utrymme som är tillräckligt för att flytta maskinen och emballagen med hjälp av lämpliga utrustningar. Använd inte maskinen innan du avslutat anvisningarna i avsnittet "MONTERING".

4.1 KOMPONENTER FÖR MONTERINGEN

I emballaget ingår komponenterna för monteringen.

4.1.1 Uppackning

1. Öppna emballaget försiktigt och se till att inga komponenter tappas bort
2. Läs dokumentationen som finns inuti lådan, inklusive bruksanvisningen.
3. Ta upp alla omonterade delar ur lådan.
4. Ta upp häcksaxen ur förpackningen.
5. Kassera lådan och emballaget i enlighet med lokala bestämmelser.

4.2 MONTERING AV HANDAGEN

4.2.1 Montering av det främre handtaget

1. Placera fjädersprinten (Fig. 3.A) och sätt i tappen (Fig. 3.A.1) i ett av hålen på riggröret.
2. Montera det främre handtaget som förutses på skyddsskärmen för ben (Fig. 3.B) med hjälp av skruvarna (Fig. 3.C) och se till att de två stötdämpande halvhylsorna hålls på plats (Fig.3.D)
3. Dra helt åt skruvarna (Fig. 3.C).

4.2.2 Montering av styret

1. Skruva loss det mittre vredet (Fig. 4.A) och ta bort fjädersprinten (Fig. 4.B).
2. Sätt i styret (Fig. 4.C) och se till att reglagen sitter på höger sida.
3. Rikta styret till mest bekväma arbetsposition och blockera med hjälp av fjädersprinten (Fig. 4.B) och vredet (Fig. 4.A).
4. Fäst reglagens hölje (Fig. 4.D) till den avsedda kabelklämman (Fig. 4.E).

ANMÄRKNING *Lossa vredet (Fig. 4.A) för att vrida styret och minska yttermättet inför en förvaring.*

4.3 VAL AV SKÄRENHET OCH DET SPECIFIKA SKYDDET

⚠ Till varje skärenhet ska ett specifikt skydd användas enligt tabellen Tekniska specifikationer.

Välj skärenheten som passar bäst för arbetet som ska utföras enligt de här maximala beteckningarna:

- **Trimmerhuvudet** kan avlägsna högt gräs och växter utan grenar i närheten av inhägnader, murar, grunder, trottoarer, runt träd osv. eller för att noggrant göra rent en del av trädgården;

- **de 3-tandade, 4-tandade och 8-tandade bladen** passar för klippning av buskar eller liknande buskage på högst 2 cm diameter;
- **med sågbladet (om tillåtet)** kan du skära träbitar och fälla träd av små storlekar.

VIKTIGT Varje gång som en skärenhet ska bytas, montera ner alla delar på enheten.

4.4 MONTERING AV SKÄRENHETENS SKYDD

 **Bär skyddshandskar.**

4.4.1 Montering av skärenhetens skydd (trimmerhuvud, 3-tandat, 4-tandat och 8-tandat blad)

VIKTIGT Varje gång som det här skyddet används, se till att riggrörets platta (fig. 5.B, Fig. 5.E) är monterat.

1. Skruva loss skruvarna (Fig. 5.A).
2. Placera skyddet (Fig. 5.C) vid hålen på plattan (Fig. 5.B) till riggröret (Fig. 5.D).
3. Fäst skyddet (Fig. 5.C) och dra helt åt skruvarna (Fig. 5.A).

ANMÄRKNING På skärenhetens skydd (Fig. 1.E) finns följande symbol:

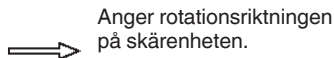

4.4.2 Montering av skärenhetens skydd (sågblad om tillåtet)

 **Det här skyddet får inte användas för andra skärenheter.**

1. Ta bort skydden som eventuellt används för de andra skärenheterna.
2. Placera skyddet (Fig. 6.B) vid hålen på vinkelväxeln (Fig. 6.A).
3. Fäst skyddet (Fig. 6.B) och dra helt åt skruvarna (Fig. 6.C).

4.5 MONTERING/NEDMONTERING AV SKÄRENHETENS SKYDD

 **Bär skyddshandskar.**

4.5.1 Montering av trimmerhuvud

- 1.a Typ I:** Med distanshållaren (Fig. 7.A.1) korrekt placerad på axeln, montera den invändiga hylsan (Fig. 7.A) och den externa ringen (Fig. 7.D) i den riktning som anges och se till att spåren anpassas riktigt med vinkelväxeln (Fig. 7.B).
 - 1.b Typ II:** Med distanshållaren (Fig. 8.A.1) korrekt placerad på axeln, montera den invändiga hylsan (Fig. 8.A) i den riktning som anges och se till att spåren anpassas riktigt med vinkelväxeln (Fig. 8.B).
2. Sätt i nyckeln som medföljer (Fig. 7.C, Fig. 8.C) i motsvarande hål på den invändiga hylsan (Fig. 7.A, Fig. 8.A) och vrid hylsan för hand genom att trycka på nyckeln (Fig. 7.C, Fig. 8.C) tills den fästs i motsvarande hål på vinkelväxeln (Fig. 7.B, Fig. 8.B) och blockera rotationen.
 3. Montera trimmerhuvudet (Fig. 7.H, Fig. 8.H) genom att skruva det moturs.
 4. Ta bort nyckeln (Fig. 7.C, Fig. 8.C) för att återställa rotationen.
- Anpassning av skärenhetens skydd:
5. Montera det extra skyddet (Fig. 7.E, Fig. 8.E) och sätt i hakarna i motsvarande uttag på skärenhetens skydd (Fig. 7.F, Fig. 8.F) och tryck tills du hör att det klickar på plats. Fäst det sedan med skruven (Fig. 7.G, Fig. 8.G).

VIKTIGT När ett trimmerhuvud används ska extraskyddet alltid vara monterat (fig. 7.E, Fig. 8.E), med trådsaxen (fig. 25.A).

4.5.2 Nedmontering av trimmerhuvud

1. Sätt i nyckeln som medföljer (Fig. 7.C, Fig. 8.C) i motsvarande hål på den invändiga hylsan (Fig. 7.A, Fig. 8.A) och vrid hylsan för hand genom att trycka på nyckeln (Fig. 7.C, Fig. 8.C) tills den fästs i motsvarande hål på vinkelväxeln (Fig. 7.B, Fig. 8.B) och blockera rotationen.
2. Ta bort trimmerhuvudet (Fig. 7.H, Fig. 8.H) genom att skruva lossa det i medurs riktning och se till att distanshållaren (Fig. 7.A.1, Fig. 8.A.1) inte dras ut från axeln.

4.5.3 Montering av 3-tandat, 4-tandat och 8-tandat blad, sågblad (om tillåtet)

 **Installera bladets skydd.**

1. Med distanshållaren (Fig. 9.A.1, Fig. 10.A.1) korrekt placerad på axeln, montera den invändiga hylsan (Fig. 9.A, Fig. 10.A) i den riktning som anges och se till att spåren anpassas riktigt med vinkelväxelns (Fig. 9.B, Fig. 10.B).
 2. Montera bladet (Fig. 9.C, Fig. 10.C) och den externa hylsan (Fig. 9.D, Fig. 10.D) med den platta delen vänd mot bladet.
 3. Sätt i nyckeln som medföljer (Fig. 9.E, Fig. 10.E) i motsvarande hål och vrid bladet för hand (Fig. 9.C, Fig. 10.C) och tryck nyckeln (Fig. 9.E, Fig. 10.E) tills den fåsts i motsvarande hål på vinkelväxel (Fig. 9.B, Fig. 10.B) och blockera rotationen.
 4. Montera skålen (Fig. 9.F, Fig. 10.F) och skruva åt muttern (Fig. 9.G, Fig. 10.G) genom att dra åt den medurs (25 Nm).
 5. Ta bort nyckeln (Fig. 9.E, Fig. 10.E) för att återställa rotationen.
- Anpassning av skärenhetens skydd:
6. Ta bort det extra skyddet (Fig. 9.H - om det monterades), genom att skruva loss skruven (Fig. 9.J) och lossa hakarna som ska klicka på plats i skärenhetens skydd (Fig. 9.I).

4.5.4 Nedmontering av 3-tandat, 4-tandat och 8-tandat blad, sågblad (om tillåtet)

Installera bladets skydd.

1. Sätt i nyckeln som medföljer (Fig. 9.E, Fig. 10.E) i motsvarande hål och vrid bladet för hand (Fig. 9.C, Fig. 10.C) och tryck nyckeln (Fig. 9.E, Fig. 10.E) tills den fåsts i motsvarande hål på vinkelväxel (Fig. 9.B, Fig. 10.B) och blockera rotationen.
2. Skruva loss muttern (Fig. 9.G, Fig. 10.G) medurs och ta bort den externa skålen (Fig. 9.F, Fig. 10.F).
3. Dra ut den externa hylsan (Fig. 9.D, Fig. 10.D), och ta bort bladet (Fig. 9.C, Fig. 10.C) och den interna hylsan (Fig. 9.A, Fig. 10.A), och se till att distanshållaren (Fig. 9.A.1, Fig. 10.A.1) dras ut från axeln.

4.6 MONTERING RIGGRÖR (MODELLER MED BORTTAGBAR STÅNG)

1. Dra ut stoppstiftet (Fig. 11.A) och tryck stångens nedre del (Fig. 11.B) tills stoppstiftet (Fig. 11.A) klickar på plats i hålet (Fig. 11.C) på stången. Införseln kan underlättas genom att lätt vrida den nedre delen (Fig. 11.B) i bägge riktningar. Kopplingen är korrekt när stiftet (Fig. 11.A) är helt indraget.
2. När inkopplingen avslutats, dra åt handtaget (Fig. 11.D).

5. KONTROLLREGLAGE

5.1 MOTORNS START/STOPPKNAPP

Används för att stänga av och starta motorn. Brytaren har två lägen (Fig. 12.A):



STOP - motorn stannar och kan inte startas.



START - motorn kan startas och maskinen användas.

5.2 GASREGLAGETS STYRSPAK

Används för att reglera skärenheten.

Gasreglagets styrspak (Fig. 12.B) kan endast aktiveras om gasreglagets säkerhetsspak trycks ner samtidigt (Fig. 12.C).

Rätt arbetshastighet uppnås med gasreglagets styrspak (Fig. 12.B) i botten.

5.3 GASREGLAGETS SÄKERHETSSPAK

Gasreglagets säkerhetsspak (Fig. 12.C) gör att gasreglagets styrspak kan aktiveras (Fig. 12.B).

5.4 HANDTAG FÖR MANUELL START

Gör att du kan starta motorn manuellt (Fig. 12.D).

5.5 CHOKEREGLAGETS SPAK (I FÖREKOMMANDE FALL)

Används för kallstart av motorn.
Chokereglaget har två lägen (Fig. 12.E):



Position A - Choken är urkopplad (normal funktion och varmstart av motorn).



Position B - Choken är kopplad (för kallstart av motorn).

5.6 KNAPP FÖR FLÖDARENS REGLAGE (PRIMER)



Tryck på primerns gummiknapp för att spruta in bränsle i förgasaren och på det sättet underlätta starten av motorn (Fig. 12.F).

6. ANVÄNDNING AV MASKINEN

VIKTIGT *Säkerhetsföreskrifter som ska följas beskrivs i kap. 2. Respektera noggrant de här anvisningarna för att inte riskera allvarliga risker eller faror.*

VIKTIGT *Maskinen levereras utan bränsle.*

6.1 FÖRBEREDANDE ARBETEN

Innan maskinen används:

1. ställ maskinen horisontellt och stabilt på marken,
2. välj skärenheten som passar bäst för arbetet som ska utföras (avs. 4.3);
3. tanka. För information om hur bränsle fylls på och försiktighetsåtgärde, se avs. 7.2 och avs. 7.3);
4. bär säkerhetssele riktigt (se avs. 6.1.1).

6.1.1 Användning av säkerhetssele

Remmarna ska regleras efter operatörens längd och kroppsbyggnad.

Använd en lämplig stödsele för maskinens vikt:

- med maskiner som väger mindre än 7,5 kg ska endast modeller med en eller dubbelrem användas;

- med maskiner som väger över 7,5 kg ska endast modellen med dubbelrem användas.

• Modeller med en rem

Säkerhetssele ska bäras innan maskinen hakas fast till motsvarande fäste.

Remmen (Fig. 13.A) ska dras ovanför vänster axel, mot höger höft.

Remmen ska bäras med:

- stödet (Fig. 13.A.1), maskinens karbinhake (Fig. 13.A.2) och snabbkopplingen (Fig. 13.A.3) som sitter på höger sida.

• Modeller med dubbel rem

Säkerhetssele ska bäras innan maskinen hakas fast till motsvarande fäste.

Remmen (Fig. 13.B) ska bäras med:

- stödet (Fig. 13.B.1), maskinens karbinhake (Fig. 13.B.2) och snabbkopplingen (Fig. 13.B.3) som sitter på höger sida.
- snabbkopplingen på framsidan (Fig. 13.B.3);
- remmarna korsade på ryggen (Fig. 13.B.4);
- spännena rätt kopplade (Fig. 13.B.5).

Remmarna ska spännas för att jämnt fördela belastningen på axlarna.

6.2 SÄKERHETSKONTROLLER

Utför de följande säkerhetskontrollerna och kontrollera att resultaten motsvarar uppgifterna som anges i tabellerna.



Utför alltid säkerhetskontroller innan användningen.

6.2.1 Allmän kontroll

Föremål	Resultat
Handtag (Fig. 1.F, Fig. 1.G, Fig. 1.I)	Rena, torra, korrekt fastsatta till maskinen.
Skydd för skärenheten (Fig. 1.E)	Avsett för skärenheten som används, korrekt fastsatt till maskinen, inte slitet/försämrat eller skadat.
Säkerhetssele fastpunkt (Fig. 1.J)	Korrekt installerad
Snabbkoppling (Fig. 13.A.3, Fig. 13.B.3)	Effektiv. Ska snabbt frigöra maskinen vid fara.
Skruvur på maskinen och på skärenheten	Riktigt åtskruvade (inte lösa)

Föremål	Resultat
Skärenhet (Fig. 1.D.1, Fig. 1.D.2, Fig. 1.D.3, Fig. 1.D.4, Fig. 1.D.5, Fig. 1.D.6)	Inte skadad eller sliten.
Metallblad (i förekommande fall) (Fig. 1.D.2, Fig. 1.D.3, Fig. 1.D.4, Fig. 1.D.5, Fig. 1.D.6)	Riktigt slipat
Lufffilter (Fig. 23.C)	Rent
Elkablar och tändstiftets kabel	Hela för att undvika gnistor.
Tändhatt (Fig. 12.G)	Helt och riktigt monterat på tändstiftet

6.2.2 Test av maskinens funktion

Åtgärd	Resultat
Starta apparaten (avs. 6,3)	Skärenheten (Fig. 1.D.1, Fig. 1.D.2, Fig. 1.D.3, Fig. 1.D.4, Fig. 1.D.5, Fig. 1.D.6) ska inte röra sig med motorn på tomgångsvarvtal.
Aktivera samtidigt gasreglaget styrspek (Fig. 12.B) och gasreglagets säkerhetsspak (Fig. 12.C).	Spakarna ska kunna röra sig problemfritt, tryck inte för hårt.
Släpp gasreglagets styrspek (Fig. 12.B) och gasreglagets säkerhetsspak (Fig. 12.C)	Spakarna ska snabbt och automatiskt gå tillbaka till friläget och motorn ska gå på tomgång.
Tryck på gasreglagets styrspek (Fig. 12.B)	gasreglagets styrspek förblir blockerad (Fig. 12.B).
Aktivera motorns start-/stoppknapp (Fig. 12.A)	Knappen ska ått flytta sig från en position till en annan.

⚠ Om vilket som helst resultat skiljer sig från de som anges i följande tabeller kan maskinen inte användas! Överlämna maskinen till en serviceverkstad för att kontrollera fallet och för en eventuell reparation.

6.3 START

Innan man startar motorn:

- ställ maskinen stabilt på marken;
- avlägsna skyddet för skärenheten (Fig. 1.L) (om det används);
- säkerställ att bladet (Fig. 1.D.2, Fig. 1.D.3, Fig. 1.D.4, Fig. 1.D.5, Fig. 1.D.6)

(i förekommande fall) inte snuddar vid marken eller andra föremål.

6.3.1 Kallstart

⚠ Med "kallstart" så menas start som utförs åtminstone 5 minuter efter att motorn stoppat eller efter påfyllning av bränsle.

VIKTIGT För att undvika en deformation ska riggröret inte användas som stöd för handen eller för knät under starten.

VIKTIGT Dra inte ut linan helt och hållet så att den går sönder och låt den inte släpa längs kanten av linhulet. Släpp sedan handtaget gradvis och undvik att linan åker tillbaka på ett okontrollerat sätt.

- Ställ knappen (Fig. 12.A) i läget "I".
- Koppla choken genom att ställa spaken i läget "B" (Fig. 12.E).
- Tryck på knappen för flödarens reglage (Fig. 12.F) 10 gånger för att underlätta inkopplingen av förgasaren. Se till hålet täcks med fingret när reglaget trycks in.
- Håll maskinen stadigt på marken med en hand på drivenheten för att inte förlora kontrollen under starten (Fig. 14).
- Dra långsamt ut starthandtaget cirka 10-15 cm ända tills man känner på ett lätt motstånd och dra därefter ytterligare några snabba och kraftigare ryck tills den startar.
- Koppla ur choken genom att ställa spaken i läget "A" (Fig. 12.E).
- Dra på nytt i starthandtaget ända tills motorn startar på ett riktigt sätt.
- Aktivera snabbt gasreglagets styrspek (Fig. 12.B) och ställ motorn på minimiläge.
- Låt motorn gå på lågvarv i minst 1 minut innan man använder maskinen.

VIKTIGT Om handtaget för startlinan aktiveras flera gånger så kan det komma för mycket bränsle till motorn vilket gör att det kan vara svårt. Om motorn dränks (se avs. 14).

6.3.2 Varmstart

För varmstart (omedelbart efter stopp av motorn) så följ punkterna 1 - 2 - 3 - 4 - 6 - 7 i förgående procedur.

6.4 ARBETE

ANMÄRKNING Innan du påbörjar ett röjningsarbete för första gången så är det lämpligt att först lära känna maskinen och

vilken röjningsteknik som är mest lämplig. Testa och bär säkerhetssele rätt, greppa ordentligt tag i maskinen och pröva de rörelser som ska göras under arbetet.

För att använda maskinen, gör så här:

- fäst alltid maskinen till säkerhetssele som sitter rätt (se avs. 6.1.1);
- håll alltid maskinen fast med båda händerna och håll motorenheten till höger om kroppen och skärenheten under bältets linje.

6.4.1 Arbetsmetoder

6.4.1.a Trimmerhuvud

⚠ Använd ENDAST nylontråd. Användning av metalltråd, trådar med plast och/eller olämpliga för huvudet kan orsaka allvarliga skador.

⚠ Använd inte maskinen för att sopa, genom att luta på trimmerhuvudet. Motorns kraft kan orsaka att småstenar och små föremål slungas iväg upp till 15 meter eller längre och orsaka skador på saker och personer.

a. Röjning i rörelse (Slåtter)

Fortsätt med en regelbunden rörelse och rör armen som med en lie. Luta inte trimmerhuvudet under arbetet (Fig. 15).

Pröva först att slå i rätt höjd i ett litet område för att få en jämn höjd och bibehålla trimmerhuvudet på ett konstant avstånd från marken. Vid svårare röjning så kan det vara nödvändigt att luta trimmerhuvudet cirka 30° till vänster.

⚠ Arbeta inte på detta sätt om det finns risk att föremål kan slungas iväg och skada personer, djur eller orsaka skada.

b. Precisionsklippning (trimning)

Håll maskinen lätt lutad så att trimmerhuvudets nedre del inte vidrör marken och att skärlinjen är vid önskat punkt. Användaren ska hålla skärenheten borta från sig.

c. Röjning i närheten av inhägnader/husgrunder

Placera trimmerhuvudet nära inhägnader, stolpar, klippor, murar, m.m. utan att stöta (Fig. 16). Om tråden slår emot ett kraftigt hinder kan den gå sönder eller förbrukas; om den fastnar i en inhägnad kan den bryskt skäras av.

I vilket fall som helst så kan röjning runt trottoarer, husgrunder, murar, m.m. orsaka att tråden slits ut mer än normalt.

d. Röjning runt träd

Gå runt trädet från vänster till höger och närma dig stammen sakta så att tråden inte slår emot trädet och genom att hålla trimmerhuvudet lätt lutat framåt. (Fig. 17). Kom ihåg att nylontråden kan skära av eller skada små buskar. Om nylontråden slår emot stammar på buskar eller träd med mjuk stam så kan växten allvarligt skadas.

6.4.1.b 3-tandat blad

Börja röjningen uppifrån och gå sedan ner med bladet så att grenarna skärs av i små bitar (Fig. 18).

6.4.1.c Sågblad (om tillåtet)

⚠ För användningen av sågbladet, om tillåtet, montera alltid det specifika skyddet (kap. 4.4.2). Bladet ska alltid vara riktigt slipat för att minska risken för backslag.

⚠ Vid fällning av små träd, förutse det kapade trädets fallriktning även med tanke på vindens riktning.

För ett bra resultat vid fällning av små träd måste kapningen göras med en snabb rörelse mot grenen eller stammen som ska kapas, med motorn på maximalt varvtal. Undvik att använda höger sida på bladet eftersom det finns en risk för backslag eller att bladet stannar upp på grund av rotationsriktningen (Fig. 19).

6.4.2 Reglering av trimmerhuvudets tråd under arbetet

Denna maskin är utrustad med ett huvud med halvautomatisk frigöring av tråden. Längden på huvudets tråd ska justeras:

- när tråden är sliten och blir kortare,
- när motorn roterar med högre varvtal än normalt,
- när du upptäcker en minskad klippprestanda.

För att släppa tråden:

- slå trimmerhuvudet mot marken (Fig. 20) med gasreglageets styrspak helt intryckt,
- tråden släpps automatiskt och trådsaxen (Fig. 26.A) skär av överskottslängden.

6.5 REKOMMENDATIONER FÖR ANVÄNDNING

Under användningen så är det lämpligt att regelbundet ta bort gräs som fastnar i maskinen för att undvika en överhettning av motorn (Fig. 1.A), på grund av gräset som fastnar under skärenhetens skydd (Fig. 1.E).

Gör så här:

- stanna maskinen (avs. 6.6);
- ta bort tändhatten (kap. 8.3);
- bär kraftiga arbetshandskar;
- ta bort gräset som fastnat med en skruvmejsel som gör att motorn kan kylas ner riktigt.

ANMÄRKNING Undvik att sätta motorn på maximalt varvtal under de första 6-8 driftstimmarna.

6.6 STOPP

För att stänga av maskinen:

- släpp gasreglaget styrspek (Fig. 12.B) och låt motorn gå på tomgångsvarvtal under några sekunder;
- ställ knappen (Fig. 12.A) i läget "O".
- vänta tills skärenheten stannat.

! *Det några sekunder innan skärenheten stannar upp efter att gasreglaget ställts på tomgång.*

VIKTIGT *Stanna alltid maskinen under förflyttningar mellan arbetszoner.*

! *Motorn kan bli mycket varm precis efter att den stängts av. Vidrör inte. Det finns för fara för brännskador.*

6.7 EFTER ANVÄNDNING

- Installera bladskyddet när skärenheten står still.
- Låt motorn kallna innan maskinen ställs inomhus.
- Gör rent (avs. 7.4).
- Kontrollera att det inte finns lösa eller skadade delar. Byt skadade komponenter om det behövs och dra eventuellt åt lösa skruva och bultar.

VIKTIGT *Stanna apparaten (avs. 6.6), och montera bladskyddet varje gång som maskinen lämnas obebakad.*

7. LÖPANDE UNDERHÅLL

7.1 ALLMÄN INFORMATION

VIKTIGT *Säkerhetsföreskrifter som ska följas beskrivs i kap. 2. Respektera noggrant de här anvisningarna för att inte riskera allvarliga risker eller faror.*

! *Gör följande före något som helst underhållsinsgrepp:*

- **stanna maskinen;**
- **ta bort tändhatten (kap. 8.3);**
- **montera bladets skydd när skärenheten står still (förutom i det fall då arbeten ska göras på själva det);**
- **låt motorn kallna innan maskinen ställs inomhus;**
- **bär lämpliga kläder, arbetshandskar och skyddsglasögon;**
- **läs igenom instruktionerna;**

- Intervallerna och typen av arbeten finns i "Underhållstabellen" (se kap. 13). Tabellen har som uppgift att hjälpa dig med att upprätthålla din maskins effektivitet och säkerhet. Den omfattar de huvudsakliga åtgärderna och de förutsedda intervallerna. Utför motsvarande åtgärd när den första tidsfristen inträffar.
- Användning av icke-originalreservdelar eller tillbehör kan äventyra maskinens funktion och säkerhet. Tillverkaren avsäger sig allt ansvar vid skador som orsakats av sådana produkter.
- Originalreservdelar tillhandahålls av auktoriserade serviceverkstäder och återförsäljare.

VIKTIGT *Alla underhållsarbeten och regleringar som inte beskrivs i den här handboken måste utföras av din återförsäljare eller av ett specialiserat center.*

7.2 BRÄNSLEN OCH SMÖRJMEDEL

Den här maskinen har en fyrtaktsmotor som INTE kräver något tillägg av olja till bensinen.

VIKTIGT *Ett tillägg av olja till bensin skadar motorn vilket medför att garantin upphör att gälla.*

VIKTIGT *Använd endast bränsle och smörjmedel som bibehåller prestationerna och garanterar att de mekaniska enheterna varar med tiden.*

7.2.1 Egenskaper för bensinen

Använd endast blyfri bensin (grön) med minst 90 oktän.

VIKTIGT *Grön bensin avger beläggningar i behållaren om den bevaras där i mer än 2 månader. Använd alltid färsk bensin!*

7.2.2 Egenskaper av oljan

Använd endast olja av bästa kvalitet, specifik för fyrtaktsmotorer, som är högt renande, med SF-SG-klassificering och SAE 10W30-viskositet.

VIKTIGT *En användning av icke renande, olämplig olja eller med andra egenskaper än de som anges, skadar motorn och innebär att garatin upphör att gälla.*

Din återförsäljare har olja som är avsedd för denna typ av motor, som kan garantera ett bra skydd och en lång effekt hos motorn.

7.3 PÅFYLLNING AV BRÄNSLE

Innan man utför påfyllningen:

1. Ställ apparaten plant i en stabil position med tanklocket uppåt (Fig. 12.G).

ANMÄRKNING *På tanklocket (Fig. 11.G) finns följande symbol:*



Tank

2. Gör rent tanklocket och området runt omkring så att man inte smutsar ner under påfyllningen.
3. Öppna varsamt tanklocket för att gradvis tömma trycket.
4. Tankka med hjälp av en tratt och undvik att fylla på tanken upp till brädden.

7.4 OLJANS EGENSKAPER

VIKTIGT *Starta inte motorn och använd inte maskinen om oljenivån inte är tillräcklig.*

För att kontrollera oljenivån:

1. Ställ apparaten plant i en stabil position med tanklocket uppåt (Fig. 21).
2. Skruva loss tanklocket och kontrollera att oljenivån når påfyllningsöppningens kant.

7.5 RENGÖRING AV MASKINEN OCH MOTORN

Gör alltid rent maskinen efter användningen.

För att minska risk för brand:

- ta bort rester av gräs, blad eller överskotts fett från maskinen och speciellt motorn;
- gör ofta rent lamellerna på cylindern med tryckluft och ta bort grenar, löv och annat damm från ljuddämparen.

För att undvika överhettning och skador på motorn ska kylsystemets luftintag alltid hållas rent och fritt från spån och skräp.

7.6 MUTTRAR OCH FÄSTSKRUVAR

- Se till att muttrar och skruvar är åtdragna för att alltid ha en maskin under säkra funktionsförhållanden.
- Kontrollera regelbundet att handtagen har fästs riktigt.

8. EXTRAORDINÄRT UNDERHÅLL

8.1 SMÖRJNING AV VINKELVÄXELN

Smörj med litiumbaserat fett.

Avlägsna skruven (Fig. 22.A), mata in fettet och vrid axeln för hand tills fettet rinner ut. Skruva tillbaka skruven (Fig. 22.A).

8.2 RENGÖRING AV LUFTFILTRET

VIKTIGT *Rengöring av luftfiltret är betydelsefullt för en bra funktion och varaktighet av maskinen. Arbeta inte utan filter eller med ett trasigt filter, detta kan orsaka skador på motorn för alltid.*

För att göra rent filtret:

Typ I

1. Tryck på fliken (Fig. 23.A) och ta bort locket (Fig. 23.B) och sedan filterelementet (Fig. 23.C).
2. Tvätta filterelementet (Fig. 23.C) med vatten och tvål. Använd inte bensin eller andra lösningsmedel.
3. Låt filtret lufttorka.
4. Montera tillbaka filterelementet (Fig. 23.C), och locket (Fig. 23.B).

Typ II

1. Skruva loss skruven (Fig. 23.D), montera ner locket (Fig. 23.A) och ta bort filterelementet (Fig. 23.C);

2. Tvätta filterelementet (Fig. 23.C) med vatten och tvål. Använd inte bensin eller andra lösningsmedel.
3. Låt filtret lufttorka.
4. Montera tillbaka filterelementet (Fig. 23.C), och locket (Fig. 23.B) genom att skruva tillbaka skruven (Fig. 23.D).

8.3 TÄNDSTIFT

För att montera ner och rengöra tändstiftet:

1. Lossa skruven (Fig. 24.A) och montera ner locket (Fig. 24.B).
2. Koppla ifrån tändhatten (Fig. 24.C) och montera ner tändhatten.
3. Gör rent tändstiftet och göra rent det genom att ta bort beläggningar med en metallborste (Fig. 24.D). Kontrollera och återställ ett korrekt avstånd mellan elektroderna (Fig 24.E).
4. Montera tillbaka tändstiftet och skruva åt ända in med nyckeln som medföljer och montera tillbaka (Fig. 24.B) genom att skruva tillbaka skruven (Fig. 24.A).

Tändstiftet skall bytas ut mot ett med samma egenskaper om det skulle finnas brända elektroder eller förstörd isolering.

8.4 UNDERHÅLL AV SKÄRENHETEN

Under åtgärder på skärenheten, var försiktig eftersom den kan röra sig, även om tändstiftets kabel är frånkopplad.

På denna maskin förutses en användning av skärenheten med koden som anges i tabellen Tekniska specifikationer.

Med tanke på produktens utveckling, kan ovannämnda skärenheter i tabellen "Tekniska specifikationer" kan ersättas med andra, med liknande egenskaper ifråga om utbyttbarhet och funktionssäkerhet.

 **Vidrör inte skärenheten förrän kabeln har lossats från tändstiftet och skärenheten står helt still.**

 **Bär skyddshandskar.**

8.4.1 Slipning/balansering av bladet

 **Av säkerhetsskäl rekommenderas det att slipningen och balanseringen utförs av en specialiserad verkstad som har den kompetens och utrustningar som krävs**

för att utföra arbetet utan risk för skada på bladet och risk för att det inte fungerar på säkert sätt under användningen.

De 3-tandade bladen kan användas på båda sidorna. När en sida av tänderna är sliten kan bladet vändas för att använda den andra sidan. När bägge sidor är slitna måste bladet slipas.

8.4.2 Byte av bladet

 **Bladet får aldrig repareras utan måste bytas ut så fort som tecken på skada framträder eller om slipningsgränsen överstiger.**

För att byta det, se kap. 4.5.3, kap. 4.5.4.

8.4.3 Byte av trimmerhuvudets tråd

Följ sekvensen som anges i (Fig. 25).

8.5 SLIPNING AV TRÅDSAXEN

1. Avlägsna trådsaxen (Fig. 26.A) från skyddet (Fig. 26.B) genom att skruva loss skruvarna (Fig. 26.C).
2. Fäst trådsaxen (Fig. 26.A) i ett skruvstöd och börja fila med hjälp av en flatfil och se till att den ursprungliga skärvinkeln bibehålls.
3. Installera trådsaxen (Fig. 26.A) på skyddet (Fig. 26.B).

8.6 REGLERING AV TOMGÅNGEN

 **Om skärenheten rör sig med motorn på minimalåget, kontakta din återförsäljare för en korrekt reglering av motorn.**

8.7 FÖRGASARE

Förgasaren är fabriksinställd för att uppnå en maximal prestanda i samtliga arbetssituationer med en minimal emission av skadliga gaser i enlighet med gällande standarder.

Vid en dålig prestanda, kontakta din återförsäljare för att kontrollera förgasningen och motorn.

9. FÖRVARING

VIKTIGT Säkerhetsföreskrifterna som ska följas under förvaringen beskrivs i avs. 2.4. Respektera noggrant de här anvisningarna för att inte riskera allvarliga risker eller faror.

När maskinen ska ställas undan under en period som överstiger 2-3 månader ska vissa åtgärder utföras för att undvika svårigheter när arbetet återupptas eller permanenta skador på motorn. Innan man ställer undan maskinen:

1. Töm bränsletanken utomhus och med kall motor.
2. Starta motorn och håll den i drift på tomgång ända tills den stannar så att allt bränsle som finns kvar i bränsletanken konsumeras.
3. Låt motorn svalna.
4. Ta bort tändhatten (kap. 8.3).
5. Gör noggrant rent maskinen.
6. Kontrollera att maskinen inte har några skador. Kontakta en auktoriserad serviceverkstad vid behov.
7. Ställ undan maskinen:
 - i en torr miljö;
 - skyddad mot väder;
 - med bladets skydd riktigt monterat;
 - på en plats utom räckhåll för barn;
 - se till att nycklar eller verktyg som använts för underhållsarbetet tagits bort.

När man på nytt tar maskinen i funktion ska maskinen förberedas enligt indikationerna i kapitel "6. Användning av maskinen".

10. FÖRFLYTTNING OCH TRANSPORT

När maskinen ska förflyttas eller transporteras ska du:

- Stanna maskinen.
- Ta bort tändhatten (Fig. 12.G).
- Bära kraftiga arbetshandskar.
- Installera bladskyddet när skärenheten står still.
- Hålla enbart maskinen i handtagen och rikta skärenhet en i motsatt riktning än den för drift.

När maskinen transporteras med ett fordon ska du:

- placera den så att den inte kan skada någon;
- blockera riktigt till transportmedlet med hjälp av vajrar eller kedjor för att undvika att den kan tippa över och skadas och spilla bränsle.

11. SERVICE OCH REPARATIONER

Den här handboken ger alla anvisningar som behövs för att använda maskinen och för ett

korrekt löpande underhåll som kan utföras av användaren. Allt justeringsarbete och underhållsarbete som inte beskrivs i denna bruksanvisning ska utföras hos din återförsäljare eller en specialiserad serviceverkstad som har tillräcklig kunskap och nödvändiga verktyg för att utföra ett korrekt arbete och bibehålla maskinens ursprungliga säkerhet. Ingrepp som utförs av olämpliga strukturer eller av ej kvalificerade personer medför att all slags garanti, tillverkarens förpliktelse eller ansvar upphör att gälla.

- Endast auktoriserade serviceverkstäder får utföra garantireparationer och -underhåll.
- Auktoriserade serviceverkstäder använder endast originalreservdelar. Originalreservdelar och tillbehör har specialutvecklats för maskinerna.
- Icke originala reservdelar och tillbehör har inte godkänts och en användning av icke-originalreservdelar och tillbehör gör att garantin upphör.
- Det rekommenderas att överlämna maskinen en gång om året till en auktoriserad serviceverkstad för underhåll, assistans och kontroll av säkerhetsanordningarna.

12. GARANTINS TÄCKNING

Garantin täcker samtliga material- och fabriksfel. Användaren ska följa den bifogade bruksanvisningen noggrant. Garantin täcker inte skador som orsakas av följande:

- Försummelse av att läsa bifogad bruksanvisning.
 - Slarv.
 - Felaktig eller otillåten användning eller montering.
 - Användning av icke-originalreservdelar.
 - Användning av tillbehör som inte levereras av eller inte är godkända av tillverkaren.
- Garantin täcker inte heller:
- Det normala slitaget av förbrukningsmaterial som skärenheter, säkerhetsbultar.
 - Normalt slitage.

Köparen skyddas av nationell lagstiftning. Köparens rättigheter enligt nationell lagstiftning begränsas inte på något sätt av denna garanti.

13. UNDERHÅLLSTABELL

Ingrepp	Intervall		Avsnitt
	Första gången	Därefter var	
MASKIN			
Kontroll av alla fästen	-	Innan varje användning	7.6
Säkerhetskontroller/Kontroll av reglagen	-	Innan varje användning	6.2
Allmän rengöring och kontroll	-	Vid slutet av varje användning	7.5
Smörjning av vinkelväxeln	-	15:e timma	8.1
MOTOR			
Kontroll/påfyllning av bränsle	-	Innan varje användning	7.3
Kontroll/påfyllning av olja	-	Innan varje användning	7.4
Byte av olja	10 månader / 1 månad	50 timmar / 6 månader	7.4
Allmän rengöring och kontroll	-	Vid slutet av varje användning	7.4
Rengöring av luftfiltret	-	25 timmar / 3 månader	8.2
Byte av luftfiltret (**bytt endast typen mot papperspatron (GX35, GX50))	-	100:e timma/efter varje säsong	8.2
Rengöring av tändstiftet	-	100:e timma/efter varje säsong	8.4
Byte av tändstiftet	-	300:e timma/ varannan säsong	8.4
Byte av bränslefiltret	-	100:e timma/efter varje säsong	*

* Arbeten ska utföras av din återförsäljare eller en auktoriserad serviceverkstad

14. FELSÖKNING

FEL	MÖJLIG ORSAK	ÅTGÄRD
1. Motorn startar inte eller så stoppar den	Fel startprocedur.	Följ instruktionerna (se kap. 6.3)
	Tändstiftet är smutsigt eller så är avståndet mellan elektroderna felaktigt	Kontrollera tändstiftet (se avs. 8.4).
	Tilltäppt luftfilter	Gör rent och/eller byt ut filtret (se avs. 8.3).
	Problem med förgasaren	Kontakta en auktoriserad serviceverkstad.
2. Motorn startar men med lite effekt	Tilltäppt luftfilter	Gör rent och/eller byt ut filtret (se avs. 8.3).
	Problem med förgasaren	Kontakta en auktoriserad serviceverkstad.
3. Motorn fungerar oregelbundet eller så har den ingen effekt under belastning	Tändstiftet är smutsigt eller så är avståndet mellan elektroderna felaktigt	Kontrollera tändstiftet (se avs. 8.4).
	Problem med förgasaren	Kontakta en auktoriserad serviceverkstad.
4. Motorn avger för mycket rök	Problem med förgasaren	Kontakta en auktoriserad serviceverkstad.

Kontakta din återförsäljare om felen som åtgärdats enligt ovan kvarstår.

FEL	MÖJLIG ORSAK	ÅTGÄRD
5. Dränkt motor	Starthandtaget har aktiverats flera gånger med kopplad starter,	Montera ner glödstiftet (Fig. 24) och dra försiktigt i startlinans handtag (Fig. 12.I) för att avlägsna överskottsbränsle. Torka därefter tändstiftets elektroder och montera tillbaka på motorn.
6. Skärenheten rör sig med motorn på tomgång	Fel reglering av bränslet	Kontakta en auktoriserad serviceverkstad.
7. Maskinen börjar att vibrera på ett onormalt sätt	Skada eller lösa delar	Stäng av maskinen och koppla ur tändstiftets kabel (Fig. 12.H). Kontrollera om det finns skador. Kontrollera om det finns lösa delar och dra åt dem. Utför kontroller, byten eller reparationer på en auktoriserad serviceverkstad.
8. Maskinen har slagit till ett främmande föremål	Skada eller lösa delar	Stäng av maskinen och koppla ur tändstiftets kabel (Fig. 12.H). Kontrollera om det finns skador. Kontrollera om det finns lösa delar och dra åt dem. Utför kontroller, byten eller reparationer på en auktoriserad serviceverkstad.

Kontakta din återförsäljare om felen som åtgärdats enligt ovan kvarstår.



İÇİNDEKİLER

1. GENEL BİLGİLER.....	1
2. GÜVENLİK KURALLARI.....	2
3. MAKİNEYİ ÖĞRENMEK.....	4
3.1 Makinenin açıklaması ve amaçlanan kullanım	4
3.2 Güvenlik işaretleri.....	5
3.3 Ürün belirleme etiketi.....	5
3.4 Başlıca bileşenler.....	6
4. MONTAJ.....	6
4.1 Montaj araçları.....	6
4.2 Kabzaların montajı.....	6
4.3 Kesim düzeni ve özel siper seçimi.....	7
4.4 Kesim aletinin siperinin montajı.....	7
4.5 Kesim düzeninin montajı/sökülmesi.....	7
4.6 Tahrik borusunun montajı (ayrılabilen çubuklu modeller).....	8
5. KONTROL KUMANDALARI.....	8
5.1 Motor çalıştırma/durdurma anahtarı.....	8
5.2 Gaz kumanda kolu.....	9
5.3 Gaz emniyet kolu.....	9
5.4 Manuel çalıştırma kabzası.....	9
5.5 Ateşleyici (Choke)() kumanda kolu (varsa).....	9
5.6 Emiş aygıtı (Primer) kumandası.....	9
6. MAKİNENİN KULLANIMI.....	9
6.1 Hazırlık işlemleri.....	9
6.2 Güvenlik kontrolleri.....	9
6.3 Başlatma.....	10
6.4 İşte kullanma.....	11
6.5 Kullanımla ilgili tavsiyeler.....	12
6.6 Durdurma.....	12
6.7 Kullandıktan sonra.....	12
7. OLAĞAN BAKIM.....	12
7.1 Genel Bilgiler.....	12
7.2 Yakıtlar ve yağlama maddeleri.....	13
7.3 Yakıt doldurma.....	13
7.4 Yağ tamamlama.....	13
7.5 Makine ve motorun temizliği.....	13
7.6 Sabitleme somun ve vidaları.....	13
8. ÖZEL BAKIM.....	14
8.1 Açılı dişli kutusunun yağlanması.....	14
8.2 Hava filtresi temizliği.....	14
8.3 Buji.....	14
8.4 Kesim düzeninin bakımı.....	14
8.5 Misina kesme bıçağının bilenmesi.....	15
8.6 En düşük devir ayarı.....	15
8.7 Karbüratör.....	15
9. DEPOYA KALDIRMA.....	15
10. TAŞIMA VE NAKLİYE.....	15
11. SERVİS VE ONARIMLAR.....	15
12. GARANTİ KAPSAMI.....	16
13. BAKIM TABLOSU.....	16
14. ARIZA TESPİTİ.....	17

1. GENEL BİLGİLER

1.1 KILAVUZUN OKUNMASI

Kılavuz metninde, son derece önemli bilgiler içeren bazı paragraflar, güvenlik veya çalışma amaçlarıyla, aşağıdaki kriterlere göre farklı şekilde belirtilmişlerdir:

NOT veya **ÖNEMLİ** Makineye zarar vermemek veya hasar yaratmamak amacıyla daha önceden belirtilenleri, açıklamalar veya diğer bilgiler ile tamamlar.

 simgesi bir tehlikeyi vurgular. Uyarılara uygun hareket edilmemesi, personelde veya üçüncü şahıslarda yaralanmalara ve/veya zararlara yol açabilir.

• Gri noktalı kenarlıkla vurgulanan paragraflar,
• bu kılavuzda belirtilen tüm modellerde
• mevcut olmayan isteğe bağlı özellikleri
• gösterirler. İlgili özelliğin kendi modelinizde
• bulunup bulunmadığını kontrol edin.

Tüm “ön”, “arka”, “sağ” ve “sol” bilgilerinde operatörün çalışma pozisyonu referans alınmıştır.

1.2 BAŞVURULAR

1.2.1 Şekiller

Bu kılavuzda yer alan resimler 1, 2, 3, vb. şeklinde numaralandırılmıştır. Şekillerde gösterilen bileşenler A, B, C, vb. gibi harflerle işaretlenmiştir. 2. resimde C bileşenine atıfta bulunulduğunda şu yazım şekli kullanılır: “bkz. Res. 2.C” veya basit şekilde “(Res. 2.C)”. Resimler gösterge niteliğindedir. Gerçek parçalar betimlenenlerden farklı olabilir.

1.2.2 Başlıklar

Bu kılavuz bölümlere ve paragraflara ayrılmıştır. “2.1 Eğitim” paragrafının başlığı, “2. Güvenlik kuralları” bölümünün alt başlığıdır. Başlıklara veya paragraflara yapılan başvurular Böl. veya Par. kısaltması ile ilgili rakam kullanılarak verilmiştir. Örnek: “böl. 2” veya “par. 2.1”.

2. GÜVENLİK KURALLARI

2.1 EĞİTİM

⚠ Kumandaları ve makinenin uygun kullanımını iyi öğrenin. Makineyi hızlı bir şekilde durdurmayı öğrenin. Uyarılara ve talimatlara uyulmaması yangınlara ve/veya ciddi yaralanmalara neden olabilir.

- Makinenin kullanımı ulusal yönetmelikle sınırlandırılabilir.
- Çocukların veya kullanım talimatlarını yeterli derecede bilmeyen kişilerin makineyi kullanmasına asla izin vermeyin. Yerel kanunlar kullanıcı için minimum bir yaş sınırı tespit edebilir.
- Kullanıcı yorgun olduğunda, kendini kötü hissettiğinde veya ilaç, uyuşturucu, alkol veya refleks ve dikkat yeteneklerine zararlı maddeler aldığı anda asla makineyi kullanmayın.
- Başka kişilere veya onların mallarına gelebilecek kazalardan ve beklenmedik olaylardan operatörün veya kullanıcının sorumlu olduğunu unutmayın. Üzerinde çalışılacak arazide, özellikle eğimlerde, engebeli, kaygan veya dengesiz arazide bulunan potansiyel riskleri değerlendirme ile gerek kendisinin, gerek başkalarının güvenliğini sorumluluğu kullanıcıya aittir.
- Makinenin başkalarına devredilmek veya ödünç verilmek istenmesi halinde kullanıcının, işbu kılavuzda bulunan kullanım talimatlarını okumuş olduğundan emin olun.

2.2 HAZIRLIK İŞLEMLERİ

Kişisel koruyucu donanımlar (KKD)

- Vücuda saran, kesilmeyi önleyici korumalarla donatılmış koruyucuyu giysiler, titreşim önleyici eldivenler, kask, koruyucu gözlükler, toz önleyici maskeler, işitme sistemi koruyucu kulaklıklar ve tabanı kaymaz kesilmeyi önleyici ayakkabılar kullanın.
- Makineye veya çalışma ortamında mevcut nesnelere ve materyallere takılabilecek eşarplar, gömlekler, kolyeler bilezikler, sarkan kısımları ve bağcıkları olan ya da kravat içeren giysiler ve her halükarda sallantılı veya bol aksesuarlar kullanmayın.
- Uzun saçları uygun şekilde toplayın.

Çalışma alanı / Makine

- Bütün çalışma sahasını iyice kontrol edin ve makine tarafından fırlatılabilecek veya kesim düzenine/döner aksamına hasar verebilecek her türlü nesneyi uzaklaştırın (taşlar, dallar, demir teller, kemikler, vb.).

İçten yanmalı motorlar: yakıt

⚠ TEHLİKE! Benzin son derece parlayıcıdır.

- Yakıtı bu amaçla kullanım açısından onaylanmış özel kaplar içinde, güvenli yerlerde, ısı kaynaklarından veya serbest alevlerden uzakta muhafaza edin.
- Kapları, çocukların ulaşabilecekları yerlerde bırakmayın.
- Kapları çok miktardaki yaprak veya çimden uzak tutun.
- Yakıt doldururken veya tamamlama yaparken ve yakıtla ilgili herhangi bir işlem yaptığınızda sigara içmeyin.
- Yakıtı bir huni yardımıyla, yalnızca açık alanda doldurun.
- Yakıt buharlarını solumaktan kaçının.
- Motor çalışırken veya sıcakken yakıt ilave etmeyin veya deponun kapağını çıkarmayın.
- İç basıncın kademeli olarak tahliye olması için deponun kapağını yavaşça açın.
- İçeriğini kontrol etmek için deponun ağzına açık alev yaklaştırmayın.
- Yakıt dışarı taşıdığı anda, motoru çalıştırmayın; makineyi yakıtın döküldüğü alandan uzaklaştırın ve yakıt tamamen buharlaşana ve buharlar dağılına kadar herhangi bir yangın ihtimalinin oluşmasını önleyin.
- Deponun ve yakıt kabının kapaklarını daima takın ve iyice sıkın.
- Makineye veya toprağa dökülmüş her yakıt izini derhal temizleyin.
- Makineyi yakıt ikmalinin gerçekleştirildiği yerde çalıştırmayın; motor yakıt ikmalinin yapıldığı yerden en az 3 metre mesafede ateşlenmelidir.
- Yakıtın giysilere bulaşmasını engelleyin ve bu durumda motoru çalıştırmadan önce giysileri değiştirin.

2.3 KULLANIM ESNASINDA

Çalışma Alanı

- Motoru tehlikeli karbon monoksit dumanlarının birikebileceği kapalı yerlerde çalıştırmayın. Çalıştırma işlemleri açık havada veya iyice havalandırılan bir yerde yapılmalıdır. Tahliye edilen gazların toksik olduklarını hiç unutmayın.
- Makine çalıştırılırken susturucuyu ve bu doğrultuda egzoz gazlarını, tutuşabilir materyallere doğru yönlendirmeyin.
- Makineyi, patlama riski bulunan ortamlarda, tutuşabilir sıvılar, gaz veya toz mevcut ise kullanmayın. Elektrik kontakları veya mekanik sürtünmeler toz veya buharları tutuşturacak kıvılcıkların çıkmasına yol açabilirler.
- Sadece gün ışığında veya yeterli yapay ışıkta ve iyi görünürlük koşullarında çalışın.

- Kişileri, çocukları ve hayvanları çalışma alanından uzaklaştırın. Çocukların başka bir yetişkin tarafından gözetim altında tutulması gerekir.
- Diğer kişilerin, makinenin etki alanından en az 15 metrede, daha zor biçimlerde en az 30 metrede bulunduğunu kontrol edin;
- Çalışma esnasında operatörün dengesini garanti etmeyen ıslak veya kaygan zeminde veya her halükarda aşırı engebeli veya dik arazilerde çalışmaktan olabildiğince kaçının;
- Zemindeki düzensizliklere (tümsekler, kanallar), eğimlere, gizli tehlikelere ve görüşü sınırlandırabilecek muhtemel engellerin varlığına özellikle dikkat edin.
- Sharp kayalık, çukur veya nehir kenarlarının yakınlarında çok dikkatli olun.
- Daima kendi dayanak noktanızdan emin olarak ve kesim düzeninin sonunda durarak, yön değişimlerine çok dikkat ederek, asla yukarı/aşağı yönde değil, eğime çapraz yönde çalışın.
- Makine yol yakınlarında kullanılıyorsa, trafiğe dikkat edin.
- Kollarınızı aşırı şekilde yukarıya doğru germeyin ve kemer hizasının üzerindeki yüksekliklerde kesme yapmayın.
- Yalnızca imalatçı tarafından belirtilen kesim düzenlerini kullanın.
- Kesim düzeninin bakımıyla ilgili imalatçının verdiği talimatlara dikkat edin.
- Misina uzunluğunun kesimi için öngörülmüş olan her türlü aletten kaynaklanabilecek yaralanmalara karşı dikkatli olun.
- Dikkat: kesim aleti motor durduktan sonra da dönmeye devam eder.
- Kullanım sırasında ısındığından motor aksamına dokunmayın. Yanma tehlikesi.
- Yangın riskini önlemek için makineyi sıcak motor ile yapraklar, kuru otlar veya diğer parlayıcı materyaller arasında bırakmayın.
- ⚠ Çalışma esnasında kırılma veya kaza durumunda, derhal motoru durdurun ve başka hasarlara sebep olmamak için makineyi uzaklaştırın; kişilerde veya üçüncü şahıslarda yaralanmalara neden olan kazalar durumunda, derhal içinde bulunulan duruma en uygun ilk yardım prosedürlerini uygulayın ve gerekli tedaviler için bir Sağlık Ocağına başvurun. Gözden kaçmaları durumunda kişilerde veya hayvanlarda hasar veya yaralanmalara yol açabilecek olası kalıntıları dikkatlice gidirin.

Davranış Şekilleri

- Çalışma esnasında tahrik ünitesini vücudun sağ yanında ve kesim grubunu kemer hizasının altında tutarak makine daima iki elle sıkı kavranmalıdır.
- Sabit ve dengeli bir pozisyon alın ve tedbirli davranın.
- Asla koşmayın, yürüyün.
- Çalışma esnasında makineyi her zaman kemere takılı tutun.
- Gerek makinenin ateşlenmesi gerekse kullanımı esnasında, daima ellerinizi ve ayaklarınızı kesim düzeninden uzak tutun.
- Dikkat: kesim aleti kapatıldıktan veya motor durduktan sonra da birkaç saniye dönmeye devam eder.
- Kesim aletinin neden olduğu olası nesne sekmelerine dikkat edin.
- Kesim aletini yabancı nesnelere/ engellere sert bir şekilde çarpmamaya özen gösterin. Kesim aleti bir engelle/ nesneyle karşılaşırsa, geri tepme meydana gelebilir. Bu temas, ters yönde son derece seri bir fırlatmaya neden olarak kesim aletinin yukarı yönde veya operatöre doğru itilmesine yol açabilir. Geri tepme makinenin kontrolünün kaybedilmesine yol açarak, son derece ağır sonuçların yaşanmasına neden olabilir. Geri tepmeyi önlemek için aşağıdaki uygun özel tedbirler alın:
 - Makineyi iki elinizle, sağlam bir şekilde tutun ve gövdenizle kollarınızı geri tepme kuvvetlerine dayanabilenizi sağlayacak bir konuma getirin.
- ⚠ İşbu bilgilerde belirtilen gürültü ve titreşim seviyesi makinenin maksimum kullanım değerleridir. Dengesiz bir kesim düzeninin kullanılması, aşırı hareket hızı, bakım eksikliği ses ve titreşim seviyesini ciddi ölçüde etkiler. Buna bağlı olarak, yüksek gürültüden ve titreşimlerin neden olduğu tahriklerden kaynaklanan olası zararları gidermeye yönelik önlemlerin alınması gerekir; makinenin bakımını ihmal etmeyin, gürültüye karşı kulaklıklar takın, çalışma esnasında molalar verin.
- ⚠ Titreşimlere uzun süre maruz kalma, zarar görmelere ve özellikle dolaşım sistemi sorunları bulunan kişilerde nörovasküler rahatsızlıklara ("Raynaud fenomeni" veya "beyaz el" olarak da bilinen) neden olabilir. Belirtiler ellerde, bileklerde ve parmaklarda görülebilir ve his kaybı, uyuşma, kaşınma, ağrı, renk kaybı veya derinin yapısal değişikliklerine neden olur. Bu etkiler, düşük ortam sıcaklıkları ve/veya kabzalar üzerinde aşırı bir kavrama sebebi daha büyük boyutlara ulaşabilir. Belirtiler ile karşılaşıldığında makinenin kullanım sürelerini azaltmak ve bir doktora danışmak gerekir.

Kullanımla ilgili sınırlamalar

- Makine, bunu iki el ile sağlam şekilde tutabilecek ve/veya çalışma esnasında ayakta dengede sabit şekilde durabilecek kapasitede olmayan kişiler tarafından kullanılmamalıdır.

- Korumaları hasar görmüşse, yoksa veya doğru yerleştirilmemişse makineyi kesinlikle kullanmayın.
- Motor ayarlarını değiştirmeyi, gerekenden yüksek devre getirmeyin. Motor çok yüksek devirde çalıştırılırsa, personelin yaralanması riski artar.
- Makineyi aşırı zorlamayın ve ağır işler yapmak için ufak bir makine kullanmayın; uygun bir makinenin kullanımı riskleri azaltır ve iş kalitesini yükseltir.

2.4 BAKIM, DEPOYA KALDIRMA VE NAKLİYE

Düzenli bakım yapın; depoya kaldırma işleminin doğru uygulanması, makinenin emniyetinin ve performans seviyesinin korunmasını sağlar.

⚠ Asla makineyi aşınmış veya hasar görmüş parçalar ile kullanmayın. Arızalı veya bozuk parçalar değiştirilmeli ve asla onarılmamalıdır. Sadece orijinal yedek parçalar kullanın: orijinal olmayan ve/veya doğru şekilde monte edilmemiş yedek parçaların kullanımı makinenin emniyetini riske atar; kazalara veya kişisel yaralanmalara neden olabilir ve üreticiyi her türlü sorumluluktan muaf kılar.

Bakım

- Yangın tehlikesini azaltmak için, yağ ve/veya yakıt sızıntısı olmadığını düzenli olarak kontrol edin.
- Makinenin ayar işlemleri esnasında, parmakların kesim düzeni ve makinenin sabit kısımları arasında sıkışıp kalmasını önlemeye dikkat edin.

Depoya kaldırma

- Makineyi, deposunda yakıt bulunurken, yakıt buharlarının alev, kıvılcım veya güçlü bir ısı kaynağıyla temas edebileceği bir yere kaldırmayın.
- Yangın riskini azaltmak için, artıkların bulunduğu kapları kapalı bir mekan içinde bırakmayın.

2.5 ÇEVRENİN KORUNMASI

Medeni bir ortak yaşam ve yaşadığımız çevreye saygı ilkeleri çerçevesinde, makinenin kullanımında çevre koruması önemli rol oynamalı ve öncelik taşımalıdır.

- Komşularınız için bir rahatsızlık kaynağı olmaktan kaçının. Makineyi yalnızca makul saatlerde kullanın (kişilerin rahatsız olabileceği sabah erken veya akşam geç saatlerde kullanmayın).
- Ambalajların, yağların, yakıtın, filtrelerin, aşınmış parçaların veya çevreye zarar

- verebilecek herhangi bir nesnenin bertaraf edilmesinde yerel kanun öngörülerini titizlikle uygulayın; bu atıklar çöpe atılmamalı, ayrılmalı ve materyallerin yeniden dönüştürülmesini gerçekleştirecek özel toplama merkezlerine teslim edilmelidir.
- Ortaya çıkan malzemelerin imha edilmesinde yerel yönetmeliklere titizlikle uyun.
- Hurdaya çıkarma durumunda, makineyi dışarıya terk etmeyin, yürürlükteki yerel yönetmelikler uyarınca bir toplama merkezine başvurun.

3. MAKİNEYİ ÖĞRENMEK

3.1 MAKİNENİN AÇIKLAMASI VE AMAÇLANAN KULLANIM

Bu makine bir bahçe aletidir ve daha detaylı olarak hobi amaçlı kullanım için termik motorlu taşınabilir bir çalı biçme/kenar kesme makinesidir.

Makine başlıca olarak bir motordan oluşur, bu motor bir boru içine yerleştirilmiş bir transmisyon mili ve açılı bir dişli kutusu aracılığıyla farklı işlevleri yerine getirmek için değişik tipolojileri bulunan bir kesim aletini işletir.

Operatör bir kemer yardımı ile makineyi taşıyabilir ve kesim düzeninden daima güvenli mesafesinde durarak ana kumandaları işletebilir.

3.1.1 Öngörülen kullanım

Bu makine aşağıdaki amaçlar için tasarlanmış ve üretilmiştir:

- Misinalı kesme kafasının içine kapatılmış naylon misinayla otların ve odunsu olmayan bitkilerin kesimi.
- Metal veya plastik bıçakların yardımı ile maksimum 2 cm çaplı uzun otların, kuru dalların, ufak dalların ve odunsu çalılarının kesimi.
- Odunsu parçaların kesimi ve küçük ebatlı ağaçların kesilmesi (izin veriliyorsa, yalnızca testere dişli bıçakla).
- Yalnızca tek bir operatör tarafından kullanılır.

3.1.2 Uygunsuz kullanım

Yukarıda belirtilenlerden farklı her türlü kullanım tehlikeli olabilir ve kişilere ve/veya eşyalara hasar verebilir. Aşağıda belirtilenler (örnek olarak, ancak sadece bunlarla sınırlı olmaksızın) uygunsuz kullanım olarak addedilir:

- makinenin süpürmek için kullanılması;
- Çitlerin düzenlenmesi veya kesim düzeninin zemin hizasında kullanılmadığı diğer işler.
- Ağaç budama.

- kesim aleti takılı makinenin operatörün bel hizasının üzerinde kullanılması;
- Makinenin bitki sınıfına girmeyen nesnelere kesmek için kullanılması.
- "Teknik Veriler" tablosunda sıralananlardan farklı kesim aletlerinin kullanılması Ciddi yaralanma tehlikesi;
- makinenin birden fazla kişi tarafından kullanılması.

ÖNEMLİ Makinenin uygunsuz kullanımı garantinin geçersiz olmasına ve kullanıcının veya başkalarının zarar görmesinden ve yaralanmasından kaynaklanan yükümlülükleri kullanıcıya devrederek Üreticinin her türlü sorumluluktan muaf tutulmasına neden olur.

3.2 GÜVENLİK İŞARETLERİ

Makinenin üzerinde çeşitli semboller (Res. 2) bulunur. Bunlar, makinenin gereken dikkat ve tedbirle kullanılması için uyması gereken davranış şekillerini operatöre hatırlatmakla görevlidirler.

Sembollerin anlamları:



DİKKAT! TEHLİKE! Bu makine, doğru şekilde kullanılmadığı takdirde, kullanıcı ve diğer kişiler için tehlikeli olabilir.



DİKKAT! Bu makineyi kullanmadan önce talimat kılavuzunu okuyun.



Makine operatörü, makinenin normal şartlarda sürekli günlük kullanımı halinde 85 dB (A) değerine eşit veya daha fazla gürültü seviyesine maruz kalabileceği hakkında uyarılır. Akustik koruyucular, gözlükler kullanın ve koruyucu kask takın.



Koruyucu ayakkabılar ve eldivenler kullanın!



SEKME TEHLİKESİ! Makinenin kullanımı esnasında herkesi ve bütün ev hayvanlarını en az 15 m uzaklaştırın!



Kesim aletinin maksimum hızı.



Yuvarlak testere bıçaklar kullanmayın. **Tehlike: Üzerinde bulunmayan modellerde yuvarlak testere bıçakların kullanımı, kullanıcıyı çok ciddi ve hatta ölümlere sonuçlanabilen yaralanma tehlikesine maruz bırakır.**



DİKKAT! Benzin tutuşabilir. Yakıt takviyesinde bulunmadan önce, en az 2 dakika motorun soğumasını bekleyin.



Bıçağın itme kuvvetine dikkat



DİKKAT! - Sıcak yüzeylerden uzakta durun.

ÖNEMLİ Yırtılmış veya okunamaz hale gelmiş yapışkanlı etiketlerin değiştirilmesi gerekir. Yeni etiketleri yetkili teknik servisinizden isteyin.

3.3 ÜRÜN BELİRLEME ETİKETİ

Ürün belirleme etiketinde aşağıdaki veriler yer alır (Res. 1):

1. Ses gücü seviyesi
2. Uygunluk etiketi
3. İmalat ayı / yılı
4. Makine tipi
5. Seri numarası
6. İmalatçının adı ve adresi
7. Ürün kodu

Makine belirleme verilerini, kapağın arkasında bulunan etiketteki özel yerlere yazın.

ÖNEMLİ Yetkili departmanla her bağlantı kurduğunuzda ürün belirleme etiketinde belirtilen belirleme bilgilerini kullanın.

ÖNEMLİ Uygunluk beyannamesi örneği kılavuzun son sayfalarında bulunmaktadır.

3.4 BAŞLICA BİLEŞENLER

Bu makine, işlevleri belirtilen aşağıdaki bileşenlerden oluşur (Res. 1):

- A. Motor:** Tahrik borusu ve açılı dişli kutusuyla kesim düzenine hareket sağlar.
- B. Tahrik borusu:** Dönüş hareketini açılı dişli kutusuna aktarmakla görevli hareket aktarma mili içinde bulunur.
- C. Açılı dişli kutusu:** Tahrik borusunun hareketin kesim düzenine aktarıldığı son kısmıdır.
- D. Kesim Düzeni:** Bitkilerin kesilmesini sağlayan elemandır.
 - 1. Misinalı kesme kafası:** Naylon misinalı kesim düzenidir.
 - 2. 3 uçlu, 4 uçlu ve 8 uçlu bıçak:** Metal diskli kesim düzenidir.
 - 3. Testere dişli bıçak** (izin veriliyorsa): Çepeçevre kesici dişlere sahip, metal dairesel diskli kesim düzenidir.
- E. Kesim aletinin koruması:** bir emniyet korumasıdır ve kesim düzeni tarafından toplanmış olası nesnelerin makineden uzağa fırlatılmasını engeller.
- F. Ön kabza:** Yarım daire şeklindedir, makinenin yönetilmesine olanak tanır ve bacak koruma siperi burada bulunur.
- G. Arka kabza:** Makinenin yönetilmesine olanak tanır ve üzerinde açma/kapama/ gaz ana kontrol kumandaları bulunur.
- H. Bacak koruma siperi:** Kullanım sırasında kesim düzeniyle kazara teması önlemeye yarayan bir güvenlik korumasıdır.
- I. Tutma sapı:** Mile enlemesine ve asimetrik bir şekilde yerleştirilmiş, "öküz boynuzu" şeklinde kabza; makinenin yönetilmesine olanak tanır ve üzerinde açma/kapama/ gaz ana kontrol kumandaları bulunur.
- J. Takma noktası (kemerin):** Makine kemerinin takıldığı yerdir.
- K. Kemer:** Omuzlardan geçerek, çalışma sırasında makinenin ağırlığını kaldırılmasına yardımcı olan, kumaş kayışlardan oluşan bir aparatır.
 - 1. tek askılı
 - 2. çift askılı
- L. Bıçak siperi** (makinenin nakliyesi ve taşınması için): ağır yaralanmalara neden olabilecek şekilde kesim düzeniyle kazara temasa karşı koruma sağlar.

4. MONTAJ

ÖNEMLİ Uyulacak güvenlik kuralları böl. 2'de açıklanmıştır. Ciddi riskler veya tehlikelerle karşılaşmamak için bu talimatlara titizlikle uyun.

Depolama ve sevkiyat nedenlerinden makinenin bazı bileşenleri, doğrudan fabrikada ambalajlanmamıştır; bu bileşenler, ambalaj çıkarıldıktan sonra aşağıdaki talimatları izleyerek monte edilmelidir.

⚠ Ambalajın açılması ve montajın tamamlanması düz ve sağlam bir yüzey üzerinde gerçekleştirilmelidir, makinenin ve ambalajların hareket ettirilmeleri için yeterli derecede yer bulunmalıdır ve daima uygun aletler kullanılmalıdır. Makineyi "MONTAJ" bölümünde verilen talimatları tamamlamadan kullanmayın.

4.1 MONTAJ ARAÇLARI

Montajda kullanılan araçlar ambalaja dahildir.

4.1.1 Ambalajdan çıkarma

1. Ambalajı özenle açın, bileşenleri kaybetmemeye özen gösterin
2. Kutunun içine bulunan, bu kılavuzun da yer aldığı belgelere başvurun.
3. Monte edilmemiş tüm bileşenleri kutudan çıkarın.
4. Çalı biçme makinesini kutudan çıkarın.
5. Kutuyu ve ambalajları bulunduğunuz yerdeki yönetmeliklere uygun şekilde bertaraf edin.

4.2 KABZALARIN MONTAJI

4.2.1 Ön kabzanın montajı

1. Pimi (Res. 3.A.1) tahrik borusunda bulunan deliklerden birine takarak tapayı (Res. 3.A) yerleştirin.
2. Bacak koruma siperinin (Res. 3.B) bulunduğu ön kabzayı vidalarla (Res. 3.C) monte edin, titreşim önleyici iki yarım ara parçayı (Res.3.D) yerinde tutmaya özen gösterin
3. Vidaları (Res. 3.C) iyice sıkıştırın.

4.2.2 Tutma sapının montajı

1. Orta topuzu (Res. 4.A) sökün ve tapayı (Res. 4.B) kaldırın.
2. Kumandaların sağda olmalarına dikkat ederek tutma sapını (Res. 4.C) takın.
3. Tutma sapını en rahat çalışma pozisyonuna yönlendirin ve bunu tapa (Res. 4.B) ve topuz (Res. 4.A) aracılığıyla bloke edin.
4. Kumanda kılıfını (Res. 4.D) özel kablo tutucuya (Res. 4.E) geçirin.

NOT Topuzu (Res. 4.A) gevşeterek, depolama anında kapladığı alanı azaltmak için tutma sapını döndürmek mümkündür.

4.3 KESİM DÜZENİ VE ÖZEL SİPER SEÇİMİ

! Her kesim düzenine Teknik Veriler tablosunda belirtildiği gibi özel bir siper kombine edilmelidir.

Aşağıdaki prensip yönlendirmelerine göre yapılacak işe en uygun kesim düzenini seçin:

- **Misinalı kesme kafası**, çitler, duvarlar, temeller, kaldırımlar yakınındaki, ağaçlar etrafındaki vb. uzun otları ve odunsu olmayan bitkileri giderebilir veya bahçenin belli bir alanını tamamen temizleyebilir.
- **3 uçlu, 4 uçlu ve 8 uçlu bıçak** maksimum 2 cm çaplı kuru dalların ve ufak çalılıarın kesimine uygundur;
- **testerele bıçak (izin verilmiş ise)** odunsu parçaların kesimine ve küçük ebatlı ağaçların kesilmesine imkan tanır.

ÖNEMLİ Kesim aletinin değiştirilmesi gerektiğinde, aletin tüm elemanlarını sökün.

4.4 KESİM ALETİNİN SİPERİNİN MONTAJI

! Koruyucu eldiven takın.

4.4.1 Kesim düzeni siperliğinin montajı (misinalı kesme kafası, 3 uçlu, 4 uçlu ve 8 uçlu bıçak)

ÖNEMLİ Bu korumayı her kullandığınızda, aktarma borusu plakasının (Res. 5.B, Res. 5.E) monte edilmiş olduğundan emin olun.

1. Vidaları (Res. 5.A) sökün.
2. Siperi (Res. 5.C) tahrik borusunun (Res. 5.B) küçük plakasının (Res. 5.D) deliklerine gelecek şekilde yerleştirin.

3. Vidaları (Res. 5.A) sonuna kadar sıkarak korumayı (Res. 5.C) monte edin.

NOT Kesim düzeninin siperinde (Res. 1.E) aşağıdaki sembol bulunur:

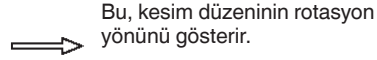

Bu, kesim düzeninin rotasyon yönünü gösterir.

4.4.2 Kesim düzeni siperliğinin montajı (izin verilmişse, testere dişli bıçak)

! Bu siper diğer kesim düzenleri için kullanılmamalıdır.

1. Diğer kesim düzenleri için kullanılacak siperleri çıkarın.
2. Siperi (Res. 6.B) dişli kutusunun (Res. 6.A) deliklerine yerleştirin.
3. Vidaları (Res. 6.C) sonuna kadar sıkarak korumayı (Res. 6.B) monte edin.

4.5 KESİM DÜZENİNİN MONTAJI/ SÖKÜLMESİ

! Koruyucu eldiven takın.

4.5.1 Misinalı kesme kafasının montajı

- 1.a **Tip I:** Mesafeleyiciyi (Res. 7.A.1) doğru şekilde mil üzerine yerleştirdikten sonra, çentiklerin açılı diş kutusu (Res. 7.B) çentikleri ile mükemmel uyduğundan emin olarak, dahili bileziği (Res. 7.A) ve harici bileziği (Res. 7.D) belirtilen yönde monte edin.
 - 1.b **Tip II:** Mesafeleyiciyi (Res. 8.A.1) doğru şekilde mil üzerine yerleştirdikten sonra, çentiklerin açılı diş kutusu (Res. 8.B) çentikleri ile mükemmel uyduğundan emin olarak, dahili bileziği (Res. 8.A) belirtilen yönde monte edin.
 2. Teçhizatın anahtarı (Res. 7.C, Res. 8.C) iç bileziğin (Res. 7.A, Res. 8.A) ilgili deliğine geçirin ve rotasyonu bloke ederek, açılı dişli kutusunun (Res. 7.B, Res. 8.B) deliğine geçirinceye kadar anahtarı (Res. 7.C, Res. 9.C) iterek bileziği elinizle döndürün.
 3. Saat yönünü tersine çevirerek misinalı kesme kafasını (Res. 7.H, Res. 8.H) monte edin.
 4. Yeniden dönmelerini sağlamak için anahtarı (Res. 7.C, Res. 8.C) çıkarın.
- Kesim aletinin siperinin uyarlanması:

5. Kancaları, kesim düzeni siperinin (Res. 7.F, Res. 8.F) ilgili yuvalarına geçirerek ve yerine oturtuncaya kadar bastırarak ek siperi (Res. 7.E, Res. 8.E) monte edin; ardından vida (Res. 7.G, Res. 8.G) aracılığıyla sabitleyin.

ÖNEMLİ *Misinalı kesme kafası kullanıldığında, daima misinalı kesme bıçaklı (Res. 25.A) ek siperin (Res. 7.E, Res. 8.E) monte edilmiş olması gerekir.*

4.5.2 Misinalı kesme kafasının sökülmesi

1. Teçhizatdaki anahtarı (Res. 7.C, Res. 8.C) iç bileziğin (Res. 7.A, Res. 8.A) ilgili deliğine geçirin ve rotasyonu bloke ederek, açılı dişli kutusunun (Res. 7.B, Res. 8.B) deliğine geçirinceye kadar anahtarı (Res. 7.C, Res. 8.C) iterek bileziği elinizle döndürün.
2. Saat yönünde çevirerek misinalı kesme kafasını (Res. 7.H, Res. 8.H) çıkarın, mesafe aparatını (Res. 7.A.1, Res. 8.A.1) milden çıkarmamaya özen gösterin.

4.5.3 3 uçlu, 4 uçlu, 8 uçlu bıçak ve testere dişli bıçak (izin verilmişse) montajı

Siperi bıçağa uygulayın.

1. Mesafeleyiciyi (Res. 9.A.1, Res. 10.A.1) doğru şekilde mil üzerine yerleştirdikten sonra, çentiklerin açılı diş kutusu (Res. 9.B, Res. 10.B) çentikleri ile mükemmel uyuştuktan emin olarak, iç bileziği (Res. 9.A, Res. 10.A) belirtilen yönde monte edin.
2. Bıçağı (Res. 9.C, Res. 10.C) ve dış bileziği (Res. 9.D, Res. 10.D) düz kısım bıçağa doğru olacak şekilde monte edin.
3. Teçhizatdaki anahtarı (Res. 9.E, Res. 10.E) ilgili deliğe geçirin, bıçağı (Res. 9.C, Res. 10.C) elinizle döndürün ve rotasyonu bloke ederek, açılı dişli kutusunun (Res. 9.B, Res. 10.B) deliğine geçirinceye kadar anahtarı (Res. 9.E, Res. 10.E) itin.
4. Kapağı (Res. 9.F, Res. 10.F) monte edin ve saat tersi yönünde sonuna kadar sıkıştırarak somunu (Res. 9.G, Res. 10.G) vidalayın (25 Nm).
5. Yeniden dönmelerini sağlamak için anahtarı (Res. 9.E, Res. 10.E) çıkarın.

Kesim aletinin siperinin uyarlanması:

6. Vidayı (Res. 9.J) sökerek ve kesim düzeni siperindeki yerlere (Res. 9.I) geçen tırnakları kurtararak ek siperi (Res. 9.H - daha önce monte edilmişse) çıkarın.

4.5.4 3 uçlu, 4 uçlu, 8 uçlu bıçak ve testere dişli bıçağın (izin verilmişse) sökülmesi

Siperi bıçağa uygulayın.

1. Teçhizatdaki anahtarı (Res. 9.E, Res. 10.E) ilgili deliğe geçirin, bıçağı (Res. 9.C, Res. 10.C) elinizle döndürün ve rotasyonu bloke ederek, açılı dişli kutusunun (Res. 9.B, Res. 10.B) deliğine geçirinceye kadar anahtarı (Res. 9.E, Res. 10.E) itin.
2. Somunu (Res. 9.G, Res. 10.G) saat yönünde gevşetin ve kapağı (Res. 9.F, Res. 10.F) çıkarın.
3. Dış bileziği (Res. 9.D, Res. 10.D) çıkarıp, ardından bıçağı (Res. 9.C, Res. 10.C) ve iç bileziği (Res. 9.A, Res. 10.A) çıkarın ancak mesafe aparatını (Res. 9.A.1, Res. 10.A.1) milden çıkarmamaya özen gösterin.

4.6 TAHRIK BORUSUNUN MONTAJI (AYRILABİLEN ÇUBUKLU MODELLER)

1. Stop kamasını (Res. 11.A) çıkartın ve stop kamasının (Res. 11.A) çubuğun deliğine (Res. 11.C) geçtiğine dair klik sesini duyana kadar çubuğun alt kısmını (Res. 11.B) itin. Alt kısım (Res. 11.B) her iki yöne hafif döndürülerek geçirme kolaylaştırılabilir; komple yerine oturtma işlemi, tamamen yerleşmiş olması gereken kamadan (Res. 11.A) anlaşılabilir.
2. Geçirme tamamlandığında, kolu (Res. 11.D) iyice sıkıştırın.

5. KONTROL KUMANDALARI

5.1 MOTOR ÇALIŞTIRMA/ DURDURMA ANAHTARI

Motorun durdurulmasını ve çalıştırılmasını sağlar. Şalterin iki konumu vardır (Şek. 12.A):

STOP - motor durdurulur ve çalıştırılmaz.



START - motor çalıştırılabilir ve hizmete alınabilir.

5.2 GAZ KUMANDA KOLU

Kesim düzeninin hızının ayarlanmasını sağlar.

Gaz kumanda kolu (Res. 12.B) yalnızca aynı anda gaz emniyet koluna (Res. 12.C) da basılırsa kullanılabilir.

Doğru çalışma hızı, gaz kumanda kolu (Res. 12.B) hareket yolunun sonunda olduğunda elde edilir.

5.3 GAZ EMNİYET KOLU

Gaz kilitleme kolu (Res. 12.C) gaz kumanda kolunun (Res. 12.B) hareket ettirilmesine olanak tanır.

5.4 MANUEL ÇALIŞTIRMA KABZASI

Motorun elle çalıştırılmasını sağlar (Res. 12.D).

5.5 ATEŞLEYİCİ (CHOKE)(I) KUMANDA KOLU (VARSA)

Motorun soğukken çalıştırılması için kullanılır. Ateşleyici kumandasında iki konum mevcuttur (Res. 12.E):



A Konumu - Jikle devrede değildir (normal çalışma ve sıcak motor çalıştırma).



B konumu - Jikle devrededir (soğuk motor çalıştırma için).

5.6 EMİŞ AYGITI (PRİMER) KUMANDASI



Emiş aygıtının lastik butonuna basıldığında, karbüratöre yakıt enjekte edilerek, motorun çalıştırılması kolaylaştırılır (Res. 12.F)

6. MAKİNENİN KULLANIMI

ÖNEMLİ Uyulacak güvenlik kuralları böl. 2'de açıklanmıştır. Ciddi riskler veya tehlikelerle karşılaşmamak için bu talimatlara titizlikle uyun.

ÖNEMLİ Makine içinde yakıt olmadan temin edilir.

6.1 HAZIRLIK İŞLEMLERİ

Makineyi kullanmadan önce:

1. Makineyi yatay konuma getirin ve yere iyice oturmasını sağlayın.
2. Yapılacak işe en uygun kesim düzenini seçin (par. 4.3).
3. Yakıt doldurun. Yakıt ikmalinin şekli ve alınacak tedbirler için (bkz. Par. 7.2 ve Par. 7.3).
4. Kemerini doğru takın (bkz. par. 6.1.1).

6.1.1 Kemerin kullanılması

Kayışlar, operatörün boyuna ve fiziksel yapısına göre ayarlanmalıdır.

Daima makinenin ağırlığına uygun bir kemer kullanın:

- 7,5 kg altı ağırlıktaki makineler ile tek veya çift kayışlı modeller kullanılabilir.
- Ağırlığı 7,5 kg üzerinde olan makineler ile, sadece çift kayışlı model kullanılmalıdır.

• Tek askılı modeller

Makine özel bağlantıya takılmadan önce kullanıcı kemeri kendi üzerine takmalıdır.

Kayış (Res. 13.A) sol omuzun üzerinden sağ yana doğru geçmelidir.

Askı aşağıdaki şekilde takılmalıdır:

- Destek (Res. 13.A.1), makinenin kenetleme mandalı (Res. 13.A.2). ve hızlı çözme sistemi (Res. 13.A.3) sağ tarafa yerleştirilmelidir.

• Çift askılı modeller

Makine özel bağlantıya takılmadan önce kullanıcı kemeri kendi üzerine takmalıdır.

Askı (Res. 13.B) aşağıdaki şekilde takılmalıdır:

- Destek (Res. 13.B.1), makinenin kenetleme mandalı (Res. 13.B.2). ve hızlı çözme sistemi (Res. 13.B.3) sağ tarafa yerleştirilmelidir.
- Hızlı çözme sistemi (Res. 13.B.3) ön tarafta gelmelidir.
- Kayışların kesişim noktası operatörün sırtında (Res. 13.B.4) olmalıdır.
- Tokalar doğru şekilde bağlanmalıdır (Res. 13.B.5).

Kayışlar yükü omuzlar üzerine eşit dağıtacak şekilde gerilmelidir.

6.2 GÜVENLİK KONTROLLERİ

Aşağıdaki güvenlik kontrollerini yapın ve elde ettiğiniz sonuçları tablolarda belirtilenlere uygun olduğundan emin olun.

! Kullanmadan önce güvenlik kontrollerini daima yapın.

6.2.1 Genel kontrol

Aksam	Sonuç
Kabzalar (Res. 1.F, Res. 1.G, Res. 1.I)	Temiz, kuru, makineye doğru şekilde ve iyice sabitlenmiş.
Kesim aletinin siperi. (Res. 1.E)	Kullanılan kesim aletine uygun, makineye doğru şekilde ve iyice sabitlenmiş, aşınmamış/ yıpranmamış veya hasar görmemiş.
Kemer bağlantı noktası (Res. 1.J)	Doğru yerleştirilmiş
Hızlı çözme sistemi (Res. 13.A.3, Res. 13.B.3)	Düzgün çalışıyor. Tehlike anında makinenin hızlıca serbest bırakılmasını sağlamalıdır.
Makine ve kesim aleti üzerindeki vidalar	İyice sıkıştırılmış (gevşek değil)
Kesim düzeni (Res. 1.D.1, Res. 1.D.2, Res. 1.D.3, Res. 1.D.4, Res. 1.D.5, Res. 1.D.6)	Hasar görmemiş veya yıpranmamış.
Kesim düzeni (Res. 1.D.2, Res. 1.D.3, Res. 1.D.4, Res. 1.D.5, Res. 1.D.6)	İyi bilmiş
Hava filtresi (Res. 23.C)	Temiz
Elektrik kabloları ile buji kablosu	Kıvılcım oluşturmayacak şekilde sağlam.
Buji başlığı (Res. 12.G)	Sağlam ve bujiye doğru şekilde takılmış

6.2.2 Makine çalışma testi

İşlem	Sonuç
Makineyi çalıştırın (par. 6.3)	Kesim düzeni (Res. 1.D.1, Res. 1.D.2, Res. 1.D.3, Res. 1.D.4, Res. 1.D.5, Res. 1.D.6) motor rölantide çalışırken hareket etmemelidir.
Gaz kumanda kolu (Res. 12.B) ile gaz kilitleme levyesini (Res. 12.C) aynı anda kullanın.	Kollar serbest bir şekilde hareket etmeli, zorlama gerektirmemelidir.
Gaz kumanda kolu (Res. 12.B) ile gaz kilitleme levyesini (Res. 12.C) bırakın.	Kollar kendiliklerinden ve hızlıca nötr konuma dönmeli ve motor devri rölantiye düşmelidir.
Gaz kumanda koluna (Res. 12.B) basın.	Gaz kumanda koluna (Res. 12.B) kilitleli halde kalmalıdır.

İşlem	Sonuç
Motor çalıştırma/durdurma şalterine basın (Res. 12.A)	Anahtar bir konumdan diğerine kolay geçmelidir.

! Elde ettiğiniz sonuçların biri bile aşağıda yer alan tablolardan farklıysa, makine kullanılamaz! Makineyi gereken kontrollerin yapılması ve onarılması için bir servis merkezine gönderin.

6.3 BAŞLATMA

Motoru çalıştırmadan önce aşağıdakileri yapmak gerekir:

1. Makineyi toprağın üzerinde dengeli pozisyona yerleştirin;
2. Kesim düzeni siperini (Res. 1.L) (kullanılmış ise) çıkarın;
3. Bıçağın (Res. 1.D.2, Res. 1.D.3, Res. 1.D.4, Res. 1.D.5, Res. 1.D.6) (kullanılmış ise) toprağa veya diğer nesnelere değmediğinden emin olun.

6.3.1 Soğuk çalıştırma

! “Soğuk” çalıştırma, motor stopundan en az 5 dakika sonra veya bir yakıt ikmalinden sonra çalıştırma anlamına gelir.

ÖNEMLİ Deformasyonları önlemek için tahrik borusu, çalıştırma esnasında el veya diz için destek olarak kullanılmamalıdır.

ÖNEMLİ Kopmaları önlemek için ipi tüm uzunluğunca çekmeyin; ipi, ip kılavuz deliği kenarı boyunca sürmeyin ve bunun kontrolsüz içeri girmesini önleyerek düğmeyi kademeli olarak bırakın.

1. Anahtarı (Res. 12.A) «I» konumuna getirin.
2. Kolu «B» konumuna getirerek (Res. 12.E), jikleli devreye sokun.
3. Karbüratörün devreye girmesini kolaylaştırmak için, emiş aygıtı (Res. 12.F) kumanda düğmesine 10 kez basın. Kumandaya basarken deliği parmağınızla kapattığınızdan emin olun.
4. Çalıştırma esnasında kontrolü kaybetmemek için tahrik ünitesinin üzerinde bir elle makineyi toprak üzerinde sıkıca tutun (Res. 14).
5. Marş düğmesini, belirli bir direnç algılayana kadar, 10 -15 cm yavaş şekilde çekin ve sonra ilk ateşleme seslerini algılayana kadar birkaç defa daha çekin.
6. Kolu «A» konumuna getirerek (Res. 12.E), jikleli devreden çıkarın.

7. Marş düğmesini, motorun regüler şekilde ateşlenmesini elde edene kadar yeniden çekin.
8. Gaz kumanda koluna (Res. 12.B) kısa süreli basın ve motoru en düşük devre getirin.
9. Makineyi kullanmaya başlamadan önce, motoru en az 1 dakika minimumda dönmeye bırakın.

ÖNEMLİ İşletme halatının düğmesi tekrar tekrar işletildiğinde motor boğulabilir ve ateşlemeyi zorlaştırabilir. Motorun boğulması halinde (bkz. par. 14).

6.3.2 Sıcak çalıştırma

Sıcak çalıştırma (motor stopundan hemen sonra) için bir önceki prosedürün 1 - 2 - 3 - 4 - 6 - 7 noktalarını izleyin.

6.4 İŞTE KULLANMA

NOT İlk kez bir biçme işine başlamadan önce, kemerleri doğru takmayı, makineyi sıkı kavramayı ve işin gerektirdiği hareketleri gerçekleştirmeyi deneyerek makineyi ve en uygun kesim tekniklerini tanımak gerekir.

Makineyle çalışmak için aşağıda açıklanan şekilde hareket edin:

- makineyi daima doğru şekilde üzerinize astığınız kemere takın (bkz. par. 6.1.1);
- tahrik ünitesini vücudun sağ yanında ve kesim grubunu kemer hizasının altında tutarak makineyi daima iki elle sıkıca kavrayın.

6.4.1 Çalışma teknikleri

6.4.1.a Misinalı kesme kafası

! SADECE naylon misina kullanın. Metal tellerin, plastik kaplanmış ve/veya başlığa uygun olmayan metal tellerin kullanımı, ciddi yaralara ve yaralanmalara neden olabilir.

! Misinalı kesme kafasını eğerek, makineyi süpürmek için kullanmayın. Motorun gücü, hasarlar vererek veya insanlarda yaralanmalara neden olarak nesnelere ve ufak taşları 15 metre veya daha uzağa fırlatabilir.

a. Hareketli kesim (Biçme)

İşlem esnasında misinalı kesme kafasını eğmeden, geleneksel orağa

benzer bir yay hareketi ile düzenli bir gidişle işe başlayın (Res. 15).

Önce misinalı kesme kafası ile toprak arasındaki mesafeyi sabit tutarak eşit bir kesim yüksekliği elde etmek için öncelikle küçük bir alanda doğru yükseklikte kesmeyi deneyin. Daha zor kesimler için, misinalı kesme kafasını yaklaşık 30° sola eğmek yararlı olabilir.

! Kişilere, hayvanlara zarar verebilecek veya tehlikeli olabilecek nesne fırlatmasına neden olma ihtimali mevcut ise, bu şekilde çalışmayın.

b. Hassas kesim (Bitirme)

Kesim düzenini operatörden daima uzak tutarak, misinalı kesme kafasının alt kısmı toprağa değmeyecek ve kesim hattı istenen noktada bulunacak şekilde makineyi hafif eğimli tutun.

c. Çitlerin / temellerin yakınlarında kesim

Misinalı kesme kafasını, şiddetli çarpırtmadan, çitlere, kazıklara, kayalara, duvarlara vb. yavaşça yaklaştırın (Res. 16). Misina sert bir engele çarparsa kopabilir veya aşınabilir; bir çite takılı kalırsa aniden kesilebilir. Her halükarda kaldırımlar, temeller, duvarlar vb. etrafında kesim, misinanın normale göre daha fazla aşınmasına neden olabilir.

d. Ağaçlar etrafında kesim

Ağacın etrafında soldan sağa doğru yürüyün, misina ağaca çarpmayacak şekilde ve misinalı kesme kafasını ileri doğru hafif eğik tutarak kütüklere yaklaşın (Res. 17). Naylon misinanın ufak çalılarını kesebileceğine veya bunlara zarar verebileceğine ve misinanın çalları veya yumuşak kabuklu ağaçların kütüğüne çarpmasının bitkiye ciddi şekilde hasar verebileceğine dikkat edin.

6.4.1.b 3 uçlu bıçak

Kesime bitkinin yukarısından başlayın ve sonra biçme bıçağı ile, dalları ufak parçalara ayırarak kesecek şekilde alçalın (Res. 18).

6.4.1.c Testereli bıçak (izin verilmişse)

! Testereli bıçağın izin verilen yerlerde kullanımı için daima özel siperi monte etmek gerekir (Böl. 4.4.2). Geri tepme riskini azaltmak için bıçak daima iyi bilenmiş olmalıdır.

! Küçük ağaçların kesilip devrilmesi durumunda, rüzgarın yönünü de dikkate alarak kesilen ağacın düşme yönünü önceden tahmin edin.

Küçük ağaçların kesilip devrilmesinde iyi bir sonuç elde etmek için kesimi, maksimum devirde motor ile, kesilecek dala veya kütüğe doğru hızlı bir hareket ile gerçekleştirilmelidir. Bıçağın sağ bölgesinde, rotasyon yönünden kaynaklanan, bıçağın geri tepme veya stop riski yüksek olduğundan bu bölgeyi kullanmaktan kaçınınız (Res. 19).

6.4.2 Çalışma sırasında kafanın misina uzunluğunun ayarlanması

Bu makine, yarı otomatik misina salma özellikli kafayla donatılmıştır. Kafanın misina boyu aşağıdaki durumlarda ayarlanabilir:

- Misina bittiğinde ve kısaldığında.
- Motorun normalden hızlı döndüğü fark edildiğinde.
- Kesim veriminde azalma fark edildiğinde.

Yeni misinayı salmak için:

- Gaz kumanda kolu sonuna kadar basılı haldeyken, misinalı kesme kafasını yere vurun (Res. 20).
- Misina otomatik olarak salınır ve misina kesme bıçağı (Res. 26.A) uzunluğun fazlasını keser.

6.5 KULLANIMLA İLGİLİ TAVSİYELER

Kullanım esnasında, siperin ve kesim düzeninin (Res. 1.E) altına takılmış otlardan kaynaklanan motordaki (Res. 1.A) aşırı ısınmayı önleyecek şekilde, makineyi saran otları düzenli olarak gidermek gerekir.

Aşağıda açıklandığı gibi hareket edin:

- Makineyi durdurun (par. 6.6);
- Bujinin başlığını çıkarın (Böl. 8.3).
- İş eldivenleri takın.
- Motorun doğru şekilde soğutulmasını sağlamak için, takılmış otları bir tornavida ile çıkartın.

NOT Makinenin ilk 6-8 çalışma saati esnasında motoru devirlerin maksimumunda kullanmaktan kaçınınız.

6.6 DURDURMA

Makineyi durdurmak için:

- Gaz kumanda kolunu (Res. 12.B) bırakın ve motorun birkaç saniye en düşük devirde dönmeye izin verin.
- Anahtarı (Res. 12.A) «O» konumuna getirin.
- Kesim düzeninin durmasını bekleyin.

⚠ Gaz kolunu minimuma getirdikten sonra kesim aletinin durması için birkaç saniye geçmesi gerekir.

ÖNEMLİ Bir çalışma alanından diğerine giderken makineyi daima durdurun.

⚠ Motor kapatıldıktan hemen sonra çok sıcak olabilir. Dokunmayın. Yanma tehlikesi mevcuttur.

6.7 KULLANDIKTAN SONRA

- Kesim düzeni durduğunda, bıçak siperini uygulayın.
- Makineyi herhangi bir ortama yerleştirmeden önce, motoru soğumaya bırakın.
- Temizlik yapın (Par. 7.4).
- Gevşemiş veya hasar görmüş komponent bulunup bulunmadığını kontrol edin. Gerekirse, hasar görmüş komponentleri değiştirin, gevşemiş olabilecek vida, somun ve civataları sıkıştırın.

ÖNEMLİ Makineyi gözetimsiz halde her bıraktığınızda durdurun (Par. 6.6) ve e bıçak siperini takın.

7. OLAĞAN BAKIM

7.1 GENEL BİLGİLER

ÖNEMLİ Uyulacak güvenlik kuralları böl. 2'de açıklanmıştır. Ciddi riskler veya tehlikelerle karşılaşmamak için bu talimatlara titizlikle uyun.

⚠ Herhangi bir bakım işlemine girişmeden önce:

- makineyi durdurun;
- Bujinin başlığını çıkarın (Böl. 8.3).
- Kesim düzeni durduğunda, (bıçak üzerinde müdahalede bulunulması durumları dışında) bıçak siperini takın.
- Makineyi herhangi bir ortama yerleştirmeden önce, motoru soğumaya bırakın.
- uygun giysiler giyin, iş eldiveni ve koruyucu gözlük takın;
- ilgili talimatları okuyun;

- İşlem sıklığı ve tipi, "Bakım tablosunda" özetlenmiştir (bkz. böl. 13). Bu tablo, makinenize verimli ve güvenli şekilde bakım yapmanıza yardımcı olma amacıyla tasarlanmıştır. Tabloda başlıca işlemler ile her birinin

uygulanacağı zaman aralığı belirtilmiştir. İlgili işlemi ilk dolan süreye göre yapın.

- Orijinal olmayan yedek parça ve aksesuarların kullanılması, makinenin çalışması ve güvenliği üzerinde olumsuz etkilere yol açabilir. Bu ürünlerden kaynaklı hasarlar ve yaralanmalarda imalatçı hiçbir sorumluluk üstlenmez.
- Orijinal yedek parçalar yetkili teknik servisler ve satıcılardan temin edilebilir.

ÖNEMLİ *Bu kılavuzda açıklanmayan bakım ve ayarlama işlemlerinin tamamı Satıcınız veya Teknik Servis tarafından yapılmalıdır.*

7.2 YAKITLAR VE YAĞLAMA MADDELERİ

Bu makine, benzine yağ takviyesi GEREKTİRMEYEN dört zamanlı bir motor ile donatılmıştır.

ÖNEMLİ *Benzine yağ ilave edilmesi motora hasar verir ve garantinin düşmesine neden olur.*

ÖNEMLİ *Performansı korumak ve mekanik organların ömrünü garanti etmek için sadece kaliteli yakıt ve yağlayıcı kullanın.*

7.2.1 Benzinin özellikleri

Sadece oktan sayısı en az 90 N.O. olan kurşunsuz benzin (çevreci benzin) kullanın

ÖNEMLİ *Çevreci benzin, 2 aydan fazla tankta muhafaza edildiğinde birikim yapma eğilimi gösterir Her zaman taze benzin kullanın!*

7.2.2 Yağın özellikleri

Sadece dört zamanlı motorlar için özel, yüksek derecede temizleyici, SF-SG sınıflı ve SAE 10W30 akışkanlığı mükemmel kalitede yağ kullanın.

ÖNEMLİ *Temizleyici olmayan, uygunsuz veya belirtilenlerden farklı özelliklere sahip bir yağın kullanımı, motora hasar verir ve garantinin düşmesine neden olur.*

Satıcınız nezdinde, motorun yüksek bir korumasını ve uzun süre etkin olarak çalışmasını garanti edecek düzeyde bu tip motorlar için özel olarak tasarlanmış yağlar mevcuttur.

7.3 YAKIT DOLDURMA

Yakıt iklimini gerçekleştirmeden önce aşağıdakileri yapmak gerekir:

1. Makineyi, depo kapağı yukarı gelecek şekilde sabit pozisyonda düz bir yere koyun (Res. 12.G).

NOT *Depo tapasında (Res.*

11.G) aşağıdaki sembol bulunur:



Depo

2. Yakıt ikmal edilmesi esnasında deponun içine kir girmesini önlemek için deponun kapağını ve etrafındaki bölgeyi temizleyin
3. Basınçlı kademeli olarak boşaltmak için deponun kapağını dikkatlice açın.
4. Depoyu ağzına kadar doldurmaktan kaçınarak bir huni aracılığıyla ikmal gerçekleştiretin.

7.4 YAĞ TAMAMLAMA

ÖNEMLİ *Yağ seviyesi yetersiz ise motoru çalıştırmayın ve makineyi kullanmayın.*

Yağ seviyesini kontrol etmek için aşağıdakileri yapmak gerekir:

1. Makineyi, depo kapağı yukarı gelecek şekilde sabit pozisyonda düz bir yere koyun (Res. 21).
2. Deponun tapasını söküp ve yağ seviyesinin doldurma ağzının kenarına ulaştığını kontrol edin.

7.5 MAKİNE VE MOTORUN TEMİZLİĞİ

Kullandıktan sonra makineyi daima temizleyin. Yangın riskini azaltmak için:

- makineyi ve özellikle motoru, çim, yaprak ve aşırı gres kalıntılarında arındırın;
- basınçlı hava ile silindirinin kanatlarını sık sık temizleyin ve susturucu bölgesini talaş, dal, yaprak veya diğer artıklardan arındırın;

Aşırı ısınma ve motorun hasar görmesini önlemek üzere soğutma havası aspirasyon ızgaralarının her zaman temiz, talaş ve artıklardan serbest tutulmaları gerekir.

7.6 SABİTLEME SOMUN VE VİDALARI

- Makinenin her zaman güvenli çalışma şartlarında bulunduğundan emin olmak için, somunların ve vidaların sıkıştırılmış olması gerekir.
- Kabzaların sıkıca sabitlendiklerini düzenli olarak kontrol edin.

8. ÖZEL BAKIM

8.1 AÇILI DİŞLİ KUTUSUNUN YAĞLANMASI

Lityum bazlı gres ile yağlayın.
Vidayı (Res. 22.A) çıkartın ve gres taşana kadar mili elle döndürerek gresi koyun ve vidayı (Res. 22.A) tekrar takın.

8.2 HAVA FİLTRESİ TEMİZLİĞİ

ÖNEMLİ *Hava filtresi temizliği, makinenin iyi işlemesi ve ömrü için temeldir. Motorun telafi edilemez şekilde hasar görmesini önlemek üzere filtre olmadık veya zarar görmüş bir filtre ile çalışmayın.*

Filtreyi temizlemek için aşağıdakileri yapmak gerekir:

Tip I

1. Tırnağa (Res. 23.A) bastırın ve kapağı (Res. 23.B) çıkarıp, ardından filtreleme elemanını (Res. 23.C) sökün.
2. Filtreleme elemanını (Res. 23.C) su ve sabunla yıkayın. Benzin veya başka solventler kullanmayın.
3. Filtreyi kuruması için açık havada bırakın.
4. Filtreleme elemanını (Res. 23.C) ve kapağı (Res. 23.B) geri takın.

Tip II

1. Vidayı (Res. 23.D) sökün, kapağı (Res. 23.A) çıkarıp, ardından filtreleme elemanını (Res. 23.C) sökün.
2. Filtreleme elemanını (Res. 23.C) su ve sabunla yıkayın. Benzin veya başka solventler kullanmayın.
3. Filtreyi kuruması için açık havada bırakın.
4. Vidayı (Res. 23.D) geri takarak, filtreleme elemanını (Res. 23.C) ve kapağı (Res. 23.B) geri takın.

8.3 BUJİ

Bujiyi sökmek ve temizlemek için:

1. Vidayı (Res. 24.A) gevşetin ve kapağı (Res. 24.B) sökün.
2. Başlığı (Res. 24.C) ayırın ve bujiyi sökün.
3. Olası artıkları metal ufak bir fırça ile çıkararak bujiyi temizleyin (Res. 24.D). Elektrotlar arasındaki doğru mesafeyi kontrol edin ve yeniden düzenleyin (Res. 24.E).

4. Bujiyi tedarikteki anahtar ile iyice sıkıştırarak tekrar monte edip, kapağı (Res. 24.B) geri takın ve vidayı (Res. 24.A) sıkın.

Yanmış elektrotlar veya aşınmış yalıtıcı durumunda her buji aynı özelliklere sahip bir diğeri ile değiştirilmelidir.

8.4 KESİM DÜZENİNİN BAKIMI

Kesim düzeni üzerindeki müdahaleler esnasında, buji kablosu çıkarılmış olsa bile kesim düzeni hareket edebileceğinden ötürü dikkat edin.

Bu makine üzerinde Teknik Veriler tablosunda belirtilen kodu taşıyan kesim düzeninin kullanımı öngörüldü.

Ürünün gelişimi dikkate alınarak, "Teknik Veriler" tablosunda belirtilen kesim düzenleri benzer değiştirilebilirlik ve işleme güvenliği özelliklerine sahip diğer kesim düzenleri ile zaman içinde değiştirilebilirler.

⚠ Buji kablosu çıkarılmadan ve kesim düzeni tamamen durmadan evvel kesim düzenine dokunmayın.

⚠ Koruyucu eldiven takın.

8.4.1 Bıçağın Bilenmesi/Dengelenmesi

⚠ Güvenlik açısından, bileme ve balans işlemlerinin, bıçağa zarar verme ve kullanım esnasında güvensiz kılma riski taşımadan, işlemi gerçekleştirme yetkisine ve uygun aletlere sahip uzman bir Merkez tarafından gerçekleştirilmesi uygun olur.

3 uçlu bıçakların her iki tarafı da kullanılabilir. Uçların bir tarafı aşındığında bıçağı çevirmek ve uçların diğer tarafını kullanmak mümkündür. Uçların her iki tarafı da aşındığında, bileme yapılması gerekir.

8.4.2 Bıçakların Değiştirilmesi

⚠ Bıçak asla onarılmamalıdır, fakat kırılma başlangıcı görüldüğü veya bileme limiti aşıldığı anda bıçağı değiştirmek gerekir.

Değiştirme işlemleri için Böl. 4.5.3, Böl. 4.5.4'e bakın.

8.4.3 Misinalı kesim kafasının misinasının değiştirilmesi

Resim 25'te gösterilen sırayı izleyin.

8.5 MİSİNA KESME BIÇAĞININ BİLENMESİ

1. Vidaları (Res. 26.C) sökerek, misina kesme bıçağını (Res. 26.A) siperden (Res. 26.B) çıkarın.
2. Misina kesme bıçağını (Res. 26.A) bir mengeneyle sabitleyin ve orijinal kesim açısını korumaya dikkat ederek, düz bir eğe kullanarak bilemeye geçin.
3. Misina kesme bıçağını (Res. 26.A) siperde (Res. 26.B) geri takın.

8.6 EN DÜŞÜK DEVİR AYARI

⚠ Kesim aleti, minimumda olan motor ile hareket ediyor ise motorun doğru ayarlanması için satıcınıza başvurmanız gerekir.

8.7 KARBÜRATÖR

Yakıt yürürlükteki kanunlara göre minimum zararlı gaz emisyonu ile her kullanım durumunda maksimum verimi elde edecek şekilde fabrikada ayarlanır

Kötü verim durumunda, karbürasyonun ve motorun kontrolü için Satıcınıza başvurun.

9. DEPOYA KALDIRMA

ÖNEMLİ Depoya kaldırma işlemleri sırasında uyulacak güvenlik kuralları Par. 2.4'te açıklanmıştır. Ciddi riskler veya tehlikelerle karşılaşmamak için bu talimatlara titizlikle uyun.

Makinenin 2-3 aydan daha fazla bir süre depoya kaldırılması gerektiğinde, çalışmaya başlamadaki zorlukları veya motora kalıcı zararları önlemek için bazı önlemleri uygulamak gerekir.

Makineyi kaldırmadan önce aşağıdakileri yapmanız gerekir:

1. Yakıt deposunu açık alanda ve motor soğukken boşaltın.
2. Motoru çalıştırın ve karbüratörün içinde kalmış tüm yakıtı tüketecek şekilde stop edene kadar minimumda çalıştırın.
3. Motoru soğumaya bırakın.
4. Bujinin başlığını çıkarın (Böl. 8.3).
5. Makineyi iyice temizleyin.
6. Makinenin hasar görmemiş olduğundan emin olun. Gerekirse, yetkili servis merkeziyle bağlantı kurun.

7. Makineyi depoya kaldırın:
 - kuru bir ortam seçin;
 - hava şartlarına karşı koruyun;
 - bıçak siperini doğru şekilde monte edin;
 - çocukların erişemeyecekleri bir yerde saklayın.
 - Bakımda kullanılan anahtarları ve takımları çıkardığınızdan emin olun.

Makineyi tekrar faaliyete geçirme anında, makineyi "6 Makinenin kullanımı" bölümünde belirtildiği gibi hazırlayın .

10. TAŞIMA VE NAKLİYE

Makineyi taşıyacağınız veya nakledeceğiniz zaman aşağıdakilerin yapılması gerekir:

- Makineyi durdurun.
- Bujinin başlığını çıkarın (Res. 12.G).
- Sağlam iş eldivenleri giyin.
- Kesim düzeni durduğunda, bıçak siperini uygulayın.
- Makineyi sadece kabzalarla tutun ve kesim aletini, marş yönünün tersine yönlendirin.

Makineyi araç üzerinde taşıyın:

- hiç kimse için tehlike oluşturmayacak şekilde yerleştirin;
- Devrilere zarar görmesini ve etrafa yakıt dökülmesini önlemek için, halat veya zincirle taşıma aracına sıkıca sabitleyin.

11. SERVİS VE ONARIMLAR

Makinenin kullanılması ve kullanıcı tarafından yapılabilecek temel bakım işlemlerinin doğru şekilde yapılması için gereken tüm talimatlar bu kılavuzda verilmiştir. Bu kılavuzda belirtilmeyen tüm bakım ve ayarlama işlemleri, Satıcınız veya orijinal güvenlik koşullarının düzeyini koruyarak işin doğru gerçekleştirilmesi için gerekli bilgilere ve donanımlara sahip uzman bir merkez nezdinde gerçekleştirilmelidir. Uygun olmayan yerlerde veya nitelikli olmayan kişiler tarafından gerçekleştirilen işlemler, her türlü garantinin ve üreticinin her yükümlülüğünün ve sorumluluğunun geçersiz olmasına neden olur.

- Garanti kapsamındaki onarım ve bakım işlemleri yalnızca yetkili teknik servisler tarafından yapılabilir.
- Yetkili teknik servislerde yalnızca orijinal yedek parça kullanılır. Orijinal yedek parça ve aksesuarlar bu makineler için özel olarak geliştirilmiştir.
- Orijinal olmayan yedek parça ve aksesuarlar onaylı değildir ve bunların kullanılması garantinin geçersiz kalmasına neden olur.

- Güvenlik aygıtlarının bakım, servis ve kontrol görmesi için makinenin yılda bir kez yetkili teknik servise götürülmesi gerekir.

12. GARANTİ KAPSAMI

Her türlü malzeme ve imalat kusuru garanti kapsamındadır. Ekli belgelerde verilen tüm talimatların kullanıcı tarafından dikkatle izlenmesi gerekmektedir. Aşağıdakilerden kaynaklı hasarlar garanti kapsamı dışındadır:

- Ürünle birlikte gelen belgelere aşına olunmaması.

- Dikkatsizlik.
 - Uygunsuz veya izin verilmeyen şekilde kullanılması ve monte edilmesi.
 - Orijinal olmayan yedek parçaların kullanılması.
 - İmalatçı tarafından temin edilmeyen veya onaylanmayan aksesuarların kullanılması.
- Garanti ayrıca aşağıda belirtilen durumları kapsamaz:
- Kesim aletleri, emniyet civataları gibi sarf malzemelerindeki normal yıpranma.
 - Normal yıpranma.

Alıcı, kendi ulusal yasalarının koruması altındadır. Alıcının kendi ulusal yasalarında öngörülen hakları, bu garantiyi hiçbir şekilde sınırlandırmaz.

13. BAKIM TABLOSU

Müdahale	Sıklık		Paragraf
	İlk sefer	Sonraki her	
MAKİNE			
Tüm sabitlemelerin kontrolü	-	Her kullanımdan önce	7.6
Güvenlik kontrolleri / Kumanda kontrolleri	-	Her kullanımdan önce	6.2
Genel temizlik ve kontrol	-	Her kullanımdan sonra	7.5
Açılı dışı kutusunun yağlanması	-	15 saat	8.1
MOTOR			
Yakıt seviyesinin kontrolü/tamamlanması	-	Her kullanımdan önce	7.3
Yağ seviyesinin kontrolü/tamamlanması	-	Her kullanımdan önce	7.4
Yağın değiştirilmesi	10 saat / 1 ay	50 saat / 6 ay	7.4
Genel temizlik ve kontrol	-	Her kullanımdan sonra	7.4
Hava filtresi temizliği	-	25 saat / 3 ay	8.2
Hava filtresinin değiştirilmesi (**yalnızca kağıt kartuşlu tiple değiştirin (GX35, GX50))	-	100 saat / her mevsim sonunda	8.2
Buji temizliği	-	100 saat / her mevsim sonunda	8.4
Bujinin değiştirilmesi	-	300 saat / her 2 mevsimde	8.4
Yakıt filtresinin değiştirilmesi	-	100 saat / her mevsim sonunda	*

* Bu işlemlerin Satıcınız veya Yetkili Servis Merkezi tarafından gerçekleştirilmesi gerekir

14. ARIZA TESPİTİ

SORUN	OLASI NEDENİ	ÇÖZÜM
1. Motor çalışmıyor veya çalışır pozisyonda kalmıyor	Çalıştırma prosedürü doğru değil.	Talimatlara uyun (bakınız böl. 6.3)
	Buji kirli veya elektrotlar arasındaki mesafe doğru değil	Bujiyi kontrol edin (bakınız par. 8.4).
	Hava filtresi tıkalı	Filtreyi temizleyin ve/veya değiştirin (bakınız par. 8.3).
	Karbürasyon problemleri	Yetkili servis merkeziyle bağlantı kurun.
2. Motor çalışıyor fakat az güce sahip	Hava filtresi tıkalı	Filtreyi temizleyin ve/veya değiştirin (bakınız par. 8.3).
	Karbürasyon problemleri	Yetkili servis merkeziyle bağlantı kurun.
3. Motor düzensiz işliyor veya yük altında güce sahip değil	Buji kirli veya elektrotlar arasındaki mesafe doğru değil	Bujiyi kontrol edin (bakınız par. 8.4).
	Karbürasyon problemleri	Yetkili servis merkeziyle bağlantı kurun.
4. Motor aşırı duman çıkıyor	Karbürasyon problemleri	Yetkili servis merkeziyle bağlantı kurun.
5. Motorun boğulması	Ateşleyici devredeyken çalıştırma kolu tekrar tekrar çekilmiş.	Bujiyi sökün (Res. 24) ve yakıtın fazlasını gidermek için çalıştırma ipinin tutamağını (Res. 12.I) hafif hafif çekin; ardından buji elektrotlarını kurularıp, motora geri takın.
6. Motor minimumdayken kesim aleti hareket ediyor	Karbürasyon ayarı hatalı	Yetkili servis merkeziyle bağlantı kurun.
7. Makine anormal şekilde titremeye başlıyor	Hasar görmüş veya parçalar gevşemiş.	Makineyi durdurun ve buji kablosunu ayırın (Res. 12.H). Olası hasarları kontrol edin. Gevşemiş kısımlar olup olmadığını kontrol edin ve bunları sıkıştırın. Kontrol, değiştirme veya onarım işlemlerini yetkili servis merkezi nezdinde yaptırın
8. Makine yabancı bir cisme çarptıktan sonra	Hasar görmüş veya parçalar gevşemiş.	Makineyi durdurun ve buji kablosunu ayırın (Res. 12.H). Olası hasarları kontrol edin. Gevşemiş kısımlar olup olmadığını kontrol edin ve bunları sıkıştırın. Kontrol, değiştirme veya onarım işlemlerini yetkili servis merkezi nezdinde yaptırın

Yukarıda belirtilen çözümleri uyguladıktan sonra arızalar devam ederse, Satıcınıza başvurun.

DICHIARAZIONE CE DI CONFORMITÀ (Istruzioni Originali)
(Direttiva Macchine 2006/42/CE, Allegato II, parte A)

1. **La Società:** ST. S.p.A. – Via del Lavoro, 6 – 31033 Castelfranco Veneto (TV) – Italy
2. Dichiaro sotto la propria responsabilità, che la macchina: Decespugliatore a motore portatile manualmente, taglio erba

- a) Tipo / Modello Base
b) Anno di costruzione
c) Matricola

BC 25 H, BC 25 HD, BC 25 HJ, TR 25 HJ, BC 35 H, BC 35 HD, BC 50 H, BC 50 HD

d) Motore a scoppio

3. É conforme alle specifiche delle direttive:

- MD: 2006/42/EC
- e) Ente Certificatore: /
- f) Esame CE del tipo: /

- OND: 2000/14/EC, ANNEX V
D. Lgs. 262/2002, ANNEX V (Italy)
- e) Ente Certificatore: /

- EMCD: 2014/30/EU
- RoHS II: 2011/65/EU - 2015/863/EU

4. Riferimento alle Norme armonizzate:

EN ISO 11806-1:2011

EN ISO 14982:2009
EN 50581:2012

EXAMPLE

	BC 25 H BC 25 HD BC 25 HJ TR 25 HJ	BC 35 H BC 35 HD	BC 50 H BC 50 HD	
g) Livello di potenza sonora misurato	110,4	111,6	112,3	dB(A)
h) Livello di potenza sonora garantito	113	114	115	dB(A)
j) Potenza netta installata	0,72	1,0	1,47	kW

n) Persona autorizzata a costituire il Fascicolo Tecnico:

ST. S.p.A.
Via del Lavoro, 6
31033 Castelfranco Veneto (TV) - Italia

o) Castelfranco V.to, 20.07.2020

CEO Stiga Group
Sean Robinson



IT • Il contenuto e le immagini del presente manuale d'uso sono stati realizzati per conto di ST. S.p.A. e sono tutelati da diritto d'autore – È vietata ogni riproduzione o alterazione anche parziale non autorizzata del documento.

BG • Съдържанието и изображенията в настоящото ръководство са извършени за ST. S.p.A. и са защитени с авторски права – Забранява се всяко неотризирано възпроизвеждане или промяна, дори и отчасти на документа.

BS • Sadržaj i slike iz ovog korisničkog priručnika napravljeni su isključivo za ST. S.p.A. i zaštićeni su autorskim pravima – zabranjena je svaka neovlaštena reprodukcija ili izmjena dokumenta, djelomično ili u potpunosti.

CS • Obsah a obrázky v tomto návodu k použití byly zpracovány jménem společnosti ST. S.p.A. a jsou chráněny autorským právem – Reprodukce či nepovolené pozměňování tohoto dokumentu, a to i částečné, je zakázáno.

DA • Indhold og illustrationer i denne vejledning er blevet skabt på vegne af ST. S.p.A. og er beskyttet af ophavsret – Enhver gengivelse eller ændring, også delvis, af dokumentet uden autorisation hertil er forbudt.

DE • Inhalt und Bilder dieser Bedienungsanleitung wurden im Namen von ST. S.p.A. erstellt und sind urheberrechtlich geschützt – Jede nicht genehmigte Vervielfältigung oder Veränderung, auch auszugsweise, dieses Dokuments ist verboten.

EL • Το περιεχόμενο και οι εικόνες στο παρόν εγχειρίδιο χρήσης δημιουργήθηκαν για λογαριασμό της εταιρείας ST. S.p.A. και προστατεύονται από πνευματικά δικαιώματα – Απαγορεύεται οποιαδήποτε αναπαραγωγή ή τροποποίηση, έστω και μερική, του εγχειρίδιου χωρίς έγκριση.

EN • The content and images in this User Manual were produced expressly for ST. S.p.A. and are protected by copyright – any unauthorised reproduction or modification to the document, either partially or in full, is prohibited.

ES • El contenido y las imágenes del presente manual de uso han sido creados por ST. S.p.A. y están protegidos por los derechos de autor – Se prohíbe toda reproducción o modificación, incluso parcial, no autorizada del documento.

ET • Käesoleva kasutusjuhendi sisu ja kujutised on toodetud konkreetselt ettevõttele ST. S.p.A. ja neile rakendub autoriõigusseseadus – dokumendi igasugune osaline või täielik ilma loata reprodutseerimine või muutmine on keelatud.

FI • Tämän käyttöoppaan sisältö ja kuvat on valmistettu ST. S.p.A. -yhtiön toimesta ja niitä suojaa tekijänoikeuslaki. – Asiakirjan kaikenlainen kopioiminen tai muuttaminen, osittainkin, on kielletty ilman erityistä lupaa.

FR • Le contenu et les images du présent manuel d'utilisation ont été réalisés pour le compte de ST. S.p.A. et sont protégés par un droit d'auteur - Toute reproduction ou modification non autorisée, même partielle, du document, est interdite.

HR • Sadržaj i slike u ovom priručniku za uporabu izrađeni su za tvrtku ST. S.p.A. te su obuhvaćeni autorskim pravima – Zabranjuje se neovlašteno umnožavanje ili prilagodba, djelomična ili u cijelosti, ovog dokumenta.

HU • Ennek a használati útmutatónak a tartalma és a benne szereplő képek kizárólag a ST. S.p.A. számára készültek és szerzői joggal védettek – tilos a dokumentum bármely részének vagy egészének engedély nélküli sokszorosítása és módosítása.

LT • Šio naudotojų vadovo turinys ir paveikslėliai skirti tik „ST. S.p.A.“ ir yra saugomi autorių teisėmis – dokumentą atgaminti ar modifikuoti, visiškai arba iš dalies, yra draudžiami.

LV • Šis lietotāja rokasgrāmatas saturs un attēli ir veidoti tikai ST. S.p.A. un ir aizsargāti ar autortiesībām. Jebkāda dokumenta vai tā daļas prettiesiska kopēšana vai pārveide ir stingri aizliegta.

MK • Содржината и сликите во Упатството за корисникот се подготвени исклучиво за ST. S.p.A. и се заштитени со авторски права – забрането е секое делумно или целосно неовластено репродуцирање или измена на документот.

NL • De inhoud en de afbeeldingen van deze gebruikshandleiding werden gerealiseerd voor rekening van ST. S.p.A. en zijn beschermd door het auteursrecht – Elke niet-geautoriseerde reproductie of wijziging, ook gedeeltelijke, van het document is verboden.

NO • Innholdet og bildene i denne brukerveiledningen er utført på oppdrag fra ST. S.p.A. og er beskyttet ved opphavsrett - Enhver gjengivelse eller endring, selv kun delvis, er forbudt.

PL • Treść oraz ilustracje zawarte w niniejszej instrukcji obsługi powstały na zlecenie spółki ST. S.p.A. i są chronione prawami autorskimi – Zabrania się wszelkiego kopiowania bądź modyfikowania, także częściowego, niniejszego dokumentu bez uzyskania stosownej zgody.

PT • As imagens e os conteúdos contidos no presente Manual do Utilizador foram expressamente criados para uso exclusivo da ST. S.p.A., encontrando-se protegidos por direitos de autor. Qualquer tipo de reprodução ou alteração, parcial ou integral, não autorizadas deste Manual estão expressamente proibidas.

RO • Conținutul și imaginile din manualul de utilizare de față au fost realizate în numele ST. S.p.A. și sunt protejate de drepturi de autor – Este interzisă orice reproducere sau modificare chiar și parțială neautorizată a documentului.

RU • Тесты и изображения, содержащиеся в настоящем руководстве, были созданы в интересах ST. S.p.A. и защищены авторскими правами – Любое несанкционированное воспроизведение или изменение документа запрещено.

SK • Obsah a obrázky v tomto návode na používanie boli spracované menom spoločnosti ST. S.p.A. a sú chránené autorským právom – Reprodukcie či nepovolené pozměňovanie tohto dokumentu, a to aj čiastočné, je zakázané.

SL • Vsebine in slike v tem uporabniškem priručniku so izdelane za podjetje ST. S.p.A. in so zaščitene z avtorskimi pravicami – vsakršno nepooblaščenno razmnoževanje ali spreminjanje dokumenta, v celoti ali delno, je prepovedano.

SR • Sadržaj i slike ovog priručnika za upotrebu su napravljeni u ime ST. S.p.A. i zaštićeni su autorskim pravima – Zabranjena je svaka potpuna ili delimična reprodukcija ili izmena dokumenta bez odobrenja.

SV • Innehållet och bilderna i denna användarhandbok har framställts för ST. S.p.A. och skyddas av upphovsrätt – all form av reproduktion eller ändring, även partiell, som inte auktoriserats är förbjuden.

TR • Bu Kullanıcı Kilavuzundaki içerik ve resimler açığa ST. S.p.A. için üretilmiştir ve telif hakkı ile korunmaktadır – dokümanın izinsiz olarak tamamen ya da kısmen herhangi bir şekilde çoğaltılması ya da dağıtılması yasaktır.



.....	 LWA dB
Type:	
Art.N -s/n	
CE	

ST. S.p.A.

Via del Lavoro, 6

31033 Castelfranco Veneto (TV) ITALY